



UFS3-37B515

UFS

ЩЕЛЕВЫЕ ДАТЧИКИ

SICK
Sensor Intelligence.



Изображения могут отличаться от оригинала

информация для заказа

тип	артикул
UFS3-37B515	6075485

Другие варианты исполнения устройства и аксессуары → www.sick.com/UFS



подробные технические данные

Характеристики

Принцип действия	Принцип ультразвукового обнаружения
Форма корпуса	Вилочная форма
Размеры (Ш x В x Г)	20 mm x 37,4 mm x 70 mm
Ширина щели	2,6 mm
Глубина щели	42,5 mm
Обнаружение этикеток	✓
Минимальный размер детектируемого объекта (MDO)	Размер этикетки: 2 mm ¹⁾ Зазор этикетки: 1 mm ¹⁾
Дисплей	СД-индикатор зеленый: индикация питания СД-индикатор желтый: состояние дискретного выхода Q
Настройка	Кнопка «Плюс» / «Минус», Кабель (Настройка, чувствительность, «СВЕТЛО/ТЕМНО», динамическое обучение)
Метод настройки	1-точечное обучение 2-точечная настройка Динамическое обучение

¹⁾ Зависит от толщины этикетки.

Интерфейсы

IO-Link	✓, V1.1
Скорость передачи данных	COM3 (230,4 kBaud)
Время цикла	4 ms
VendorID	26
DeviceID HEX	0x8002A6
DeviceID DEC	8389286
Длина технологических данных	16 Bit
Структура технологических данных A	Бит 0 = дискретный сигнал Q _{L1} Бит 1 = дискретный сигнал Q _{L2} Бит 2 = дискретный сигнал Q _{Int1}

	Бит 3 = дискретный сигнал Q_{Int2} Бит 4 = сигнал тревоги QoR Бит 5 = проводится Teach Бит 6 ... 15 = измеряемое значение
Цифровой выход	Q_1
Количество	1

Электрика

Напряжение питания	10 V DC ... 30 V DC ¹⁾
Остаточная пульсация	< 10 % ²⁾
Потребление тока	50 mA ³⁾
Время инициализации	100 ms
Частота переключения	1,1 kHz ⁴⁾
Оценка	≤ 440 μs
Неустойчивость	40 μs
Переключающий выход	Двухтактный режим: PNP/NPN
Дискретный выход (напряжение)	Двухтактный режим: PNP/NPN Высокий = $U_V - < 2$ В / Низкий: ≤ 2 В
Тип переключения	СВЕТЛО/ТЕМНО
Выходной ток $I_{\text{макс.}}$	100 mA ⁵⁾
Класс защиты	III ⁶⁾
Схемы защиты	U_V -подключения с защитой от переполосовки Выход Q с защитой от короткого замыкания Подавление импульсных помех
Вид подключения	Кабель с разъемом M12, 4-конт., 0,31 м
Детали типа подключения	
Длина штекера	4,5 см
Длина кабеля	0,265 м
Материал кабеля	PVC
Диаметр провода	∅ 3,5 mm
Сечение провода	0,14 mm ²
Назначение выводов	
BN 1	+ (L+)
WN 2	MF _{In/Out}
BU 3	- (M)
BK 4	Q/C

¹⁾ Предельные значения, с защитой от переполосовки. Эксплуатация в защищенных от короткого замыкания сетях с силой тока не более 8 А.

²⁾ Не допускается превышение или занижение допусков U_V .

³⁾ Без нагрузки.

⁴⁾ При соотношении светло/темно 1:1.

⁵⁾ Минимальный выходной ток 0,3 мА.

⁶⁾ Расчетное напряжение постоянного тока 50 В.

Механика

Материал корпуса	Zamak Стеклопластик
-------------------------	------------------------

Вес	Ок. 100 g
------------	-----------

Данные окружающей среды

Диапазон температур при работе	+5 °C ... +55 °C ¹⁾
Диапазон температур при хранении	-20 °C ... +70 °C
Устойчивость к сотрясениям	Согласно EN 60068-2-27
ЭМС	EN 60947-5-2 ²⁾
Тип защиты	IP65
№ файла UL	NRKH.E191603 & NRKH7.E191603

¹⁾ Запрещается деформировать кабель ниже 0 °C.

²⁾ Датчик соответствует требованиям защиты от излучаемых помех (ЭМС) для промышленной зоны (класс помехозащищенности А). При использовании в жилой зоне прибор может стать источником радиопомех.

Smart Task

Обозначение интеллектуальной задачи	Базовая логика
--	----------------

Сертификаты

EU declaration of conformity	✓
UK declaration of conformity	✓
ACMA declaration of conformity	✓
Moroccan declaration of conformity	✓
China RoHS	✓
cULus certificate	✓
IO-Link certificate	✓
Information according to Art. 3 of Data Act (Regulation EU 2023/2854)	✓

Классификации

ECLASS 5.0	27270909
ECLASS 5.1.4	27270909
ECLASS 6.0	27270909
ECLASS 6.2	27270909
ECLASS 7.0	27270909
ECLASS 8.0	27270909
ECLASS 8.1	27270909
ECLASS 9.0	27270909
ECLASS 10.0	27270909
ECLASS 11.0	27270909
ECLASS 12.0	27270909
ETIM 5.0	EC002720
ETIM 6.0	EC002720
ETIM 7.0	EC002720
ETIM 8.0	EC002720
UNSPSC 16.0901	39121528

Раборитный чертеж датчика

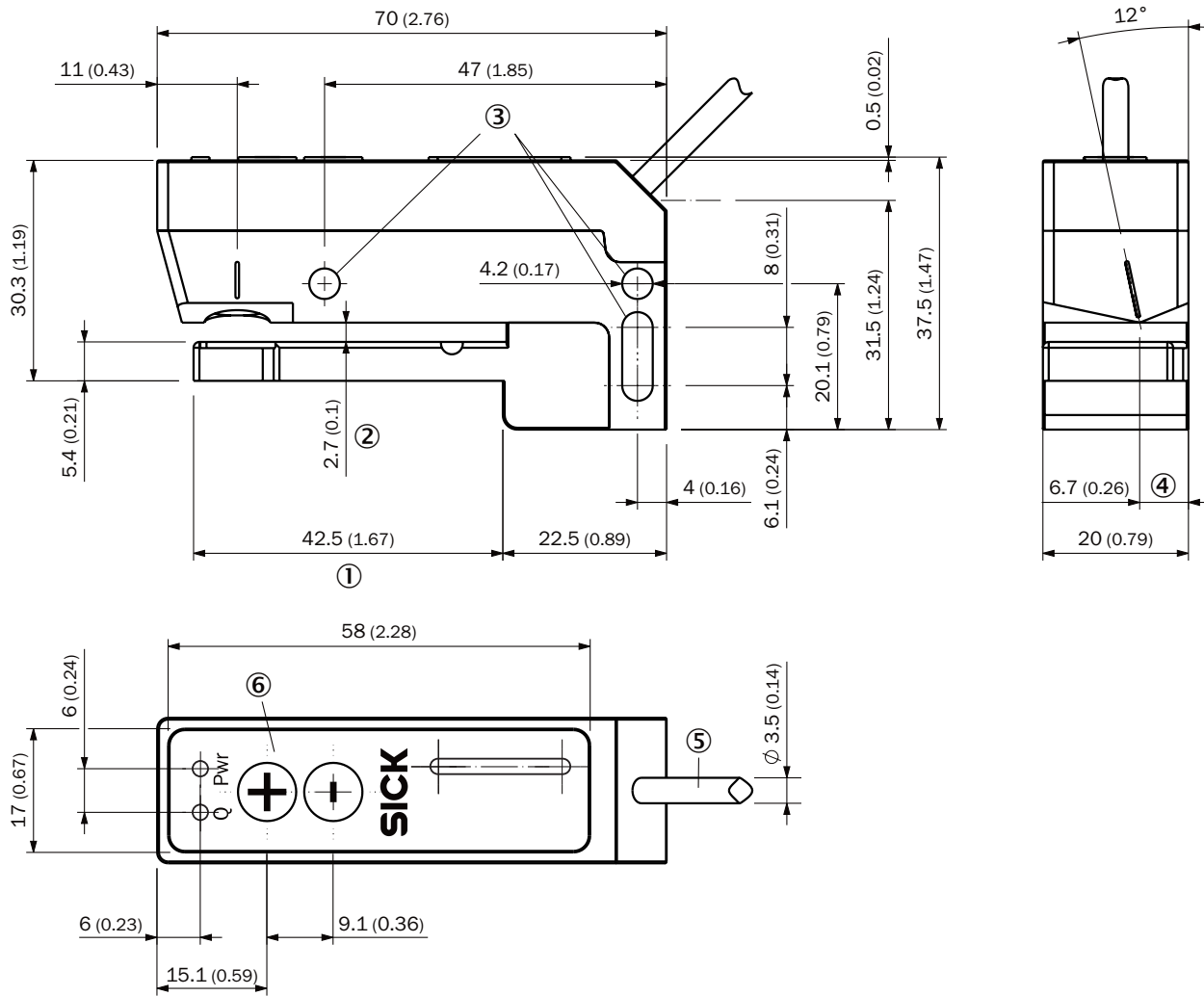

Размеры, мм

- ① Глубина щели
- ② Ширина щели
- ③ крепежное отверстие
- ④ ось детекции
- ⑤ подключение (на длину провода, см. технические характеристики)
- ⑥ Элементы индикации и управления

Рабаритный чертеж подключения

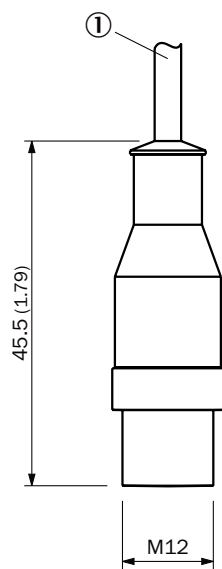

Размеры, мм

Кабель со штекером M12

① подключение (на длину провода, см. технические характеристики)

Назначение выводов, см. таблицу «Технические данные: Электрика»

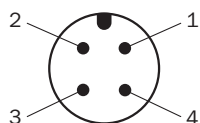

штекер M12, 4-конт., A-кодирование

Элементы индикации и управления

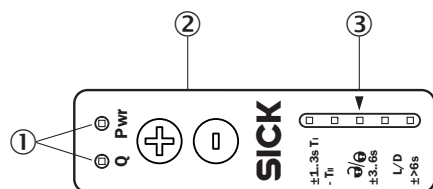







① Светодиоды (индикация статуса)

② Кнопка настройки

③ шкальный индикатор

рекомендуемые аксессуары

Другие варианты исполнения устройства и аксессуары → www.sick.com/UFS

	Краткое описание	тип	артикул
Система крепления			
	<ul style="list-style-type: none"> • Описание: Монтажная штанга WFS, прямая, включая 2 крепёжных винта • Материал: Сталь • Детали: Алюминий 	BEF-M12GF-A	2059414
Сетевые устройства			
		IOLA2US-01101 (SiLink2 Master)	1061790
		SIG350-0004AP100	6076871
		SIG350-0005AP100	6076923
		SIG350-0006AP100	6076924
разъемы и кабели			
	<ul style="list-style-type: none"> • Вид разъема, конец А: Разъём "мама", M12, 4-контактный, прямой, А-кодир. • Вид разъема, конец В: Свободный конец провода • Тип сигнала: Кабель датчик/пускатель • Кабель: 5 м, 4 жилы, PVC • Описание: Кабель датчик/пускатель, без экрана • Область применения: Ненагруженные зоны, Химические продукты 	YF2A14-050VB3XLEAX	2096235

ОБЗОР КОМПАНИИ SICK

Компания SICK – ведущий производитель интеллектуальных датчиков и комплексных решений для промышленного применения. Уникальный спектр продукции и услуг формирует идеальную основу для надежного и эффективного управления процессами, защиты людей от несчастных случаев и предотвращения нанесения вреда окружающей среде.

Мы обладаем солидным опытом в самых разных отраслях и знаем все о ваших технологических процессах и требованиях. Поэтому, благодаря интеллектуальным датчикам, мы в состоянии предоставить именно то, что нужно нашим клиентам. В центрах прикладного применения в Европе, Азии и Северной Америке системные решения тестируются и оптимизируются под нужды заказчика. Все это делает нас надежным поставщиком и партнером по разработке.

Всеобъемлющий перечень услуг придает завершенность нашему ассортименту: SICK LifeTime Services оказывает поддержку на протяжении всего жизненного цикла оборудования и гарантирует безопасность и производительность.

Вот что для нас значит термин «Sensor Intelligence».

РЯДОМ С ВАМИ В ЛЮБОЙ ТОЧКЕ МИРА:

Контактные лица и представительства → www.sick.com