



WL45-P660

W45

ФОТОЭЛЕКТРИЧЕСКИЕ ДАТЧИКИ

**SICK**  
Sensor Intelligence.



### информация для заказа

тип	артикул
WL45-P660	1008831

Другие варианты исполнения устройства и аксессуары → [www.sick.com/W45](http://www.sick.com/W45)

Изображения могут отличаться от оригинала



### подробные технические данные

#### Характеристики

<b>Принцип действия</b>	Датчик с отражением от рефлектора
<b>Принцип действия, детали</b>	С минимальным расстоянием до отражателя (система с двойной линзой)
<b>Размеры (Ш x В x Г)</b>	60 mm x 105 mm x 105 mm
<b>Форма корпуса (выход света)</b>	Прямоугольный
<b>Дистанция работы, макс.</b>	1 m ... 55 m <sup>1)</sup>
<b>Расстояние срабатывания</b>	1 m ... 45 m <sup>1)</sup>
<b>Вид излучения</b>	Видимый красный свет
<b>ИСТОЧНИК ИЗЛУЧЕНИЯ</b>	Светодиод <sup>2)</sup>
<b>Размеры светового пятна (расстояние)</b>	Ø 230 mm (16 m)
<b>Настройка</b>	Потенциометр

<sup>1)</sup> OP60-00.

<sup>2)</sup> Средний срок службы: 100 000 ч при T<sub>U</sub> = +25 °C.

#### Механика/электроника

<b>Напряжение питания U<sub>B</sub></b>	10 V DC ... 60 V DC <sup>1)</sup>
---	-----------------------------------

<sup>1)</sup> Предельные значения.

<sup>2)</sup> Не допускается превышение или занижение допусков U<sub>V</sub>.

<sup>3)</sup> Без нагрузки.

<sup>4)</sup> Продолжительность сигнала при омической нагрузке.

<sup>5)</sup> При соотношении светло/темно 1:1.

<sup>6)</sup> A = подключения U<sub>V</sub> с защитой от переплюсовки.

<sup>7)</sup> C = подавление импульсных помех.

<sup>8)</sup> D = выходы с защитой от короткого замыкания.

<sup>9)</sup> Расчетное напряжение: 50 В пост. тока.

<sup>10)</sup> Мигает с частотой около 5 Гц, после UV дискретный.

<sup>11)</sup> До 140 °C с охлаждающими пластинами (см. аксессуары).

<b>Остаточная пульсация</b>	< 5 V <sub>ss</sub> <sup>2)</sup>
<b>Потребление тока</b>	50 mA <sup>3)</sup>
<b>Переключающий выход</b>	PNP
<b>Функция выходного сигнала</b>	Комплементарный
<b>Тип переключения</b>	СВЕТЛО/ТЕМНО
<b>Выходной ток I<sub>макс.</sub></b>	≤ 200 mA
<b>Оценка</b>	≤ 1,2 ms <sup>4)</sup>
<b>Частота переключения</b>	400 Hz <sup>5)</sup>
<b>Функцией времени</b>	Задержка включения Задержка выключения Замедление включения и выключения
<b>Время задержки</b>	Регулируется на переключателе временной задержки, 0,5 s, 0,015 s ... 12 s, 0,3 s
<b>Вид подключения</b>	Штекер Hirschmann, 6-контактный
<b>Схемы защиты</b>	A <sup>6)</sup> C <sup>7)</sup> D <sup>8)</sup>
<b>Класс защиты</b>	I <sup>9)</sup>
<b>Вес</b>	800 g
<b>Поляризационный фильтр</b>	✓
<b>Выход сигнала о загрязнении</b>	100 mA <sup>10)</sup>
<b>Материал корпуса</b>	Металл
<b>Тип защиты</b>	IP65
<b>Тестовый вход, передатчик выкл.</b>	TE после 0 В
<b>Диапазон температур при работе</b>	-25 °C ... +55 °C <sup>11)</sup>
<b>Диапазон температур при хранении</b>	-40 °C ... +70 °C

- 1) Предельные значения.  
 2) Не допускается превышение или занижение допусков U<sub>v</sub>.  
 3) Без нагрузки.  
 4) Продолжительность сигнала при омической нагрузке.  
 5) При соотношении светло/темно 1:1.  
 6) A = подключения U<sub>v</sub> с защитой от переполсовки.  
 7) C = подавление импульсных помех.  
 8) D = выходы с защитой от короткого замыкания.  
 9) Расчетное напряжение: 50 В пост. тока.  
 10) Мигает с частотой около 5 Гц, после UV дискретный.  
 11) До 140 °C с охлаждающими пластинами (см. аксессуары).

## Классификации

<b>ECLASS 5.0</b>	27270902
<b>ECLASS 5.1.4</b>	27270902
<b>ECLASS 6.0</b>	27270902
<b>ECLASS 6.2</b>	27270902
<b>ECLASS 7.0</b>	27270902
<b>ECLASS 8.0</b>	27270902
<b>ECLASS 8.1</b>	27270902

<b>ECLASS 9.0</b>	27270902
<b>ECLASS 10.0</b>	27270902
<b>ECLASS 11.0</b>	27270902
<b>ECLASS 12.0</b>	27270902
<b>ETIM 5.0</b>	EC002717
<b>ETIM 6.0</b>	EC002717
<b>ETIM 7.0</b>	EC002717
<b>ETIM 8.0</b>	EC002717
<b>UNSPSC 16.0901</b>	39121528

### Сертификаты

<b>EU declaration of conformity</b>	✓
<b>UK declaration of conformity</b>	✓
<b>ACMA declaration of conformity</b>	✓
<b>Moroccan declaration of conformity</b>	✓
<b>China RoHS</b>	✓
<b>Photobiological safety (DIN EN 62471) certificate</b>	✓

### Варианты настройки

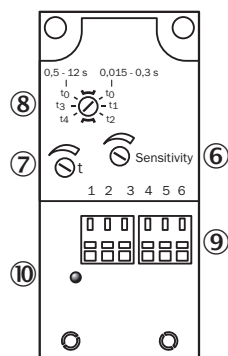

- ⑥ регулятор чувствительности
- ⑦ установка времени
- ⑧ переключатель времени задержки
- ⑨ клеммная колодка
- ⑩ индикатор коммутационного состояния

### Схема соединений

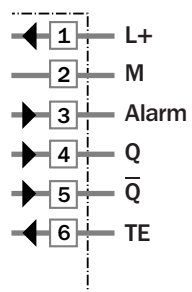

### Характеристика

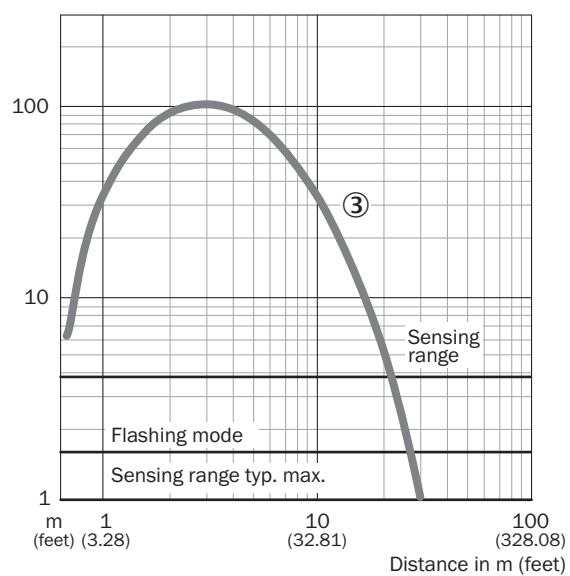

### Диаграмма расстояний срабатывания

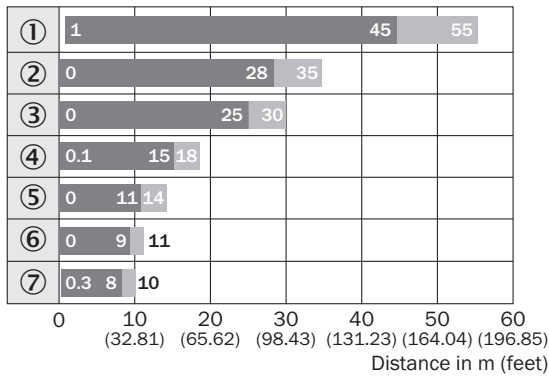

■ Sensing range    ■ Sensing range typ. max.

### Reflector type

- ① OP60 ... ∞
- ② 4 x PL80
- ③ PL80A
- ④ C110
- ⑤ PL50
- ⑥ PL30
- ⑦ Reflective tape  
Diamond Grade

### Габаритный чертеж

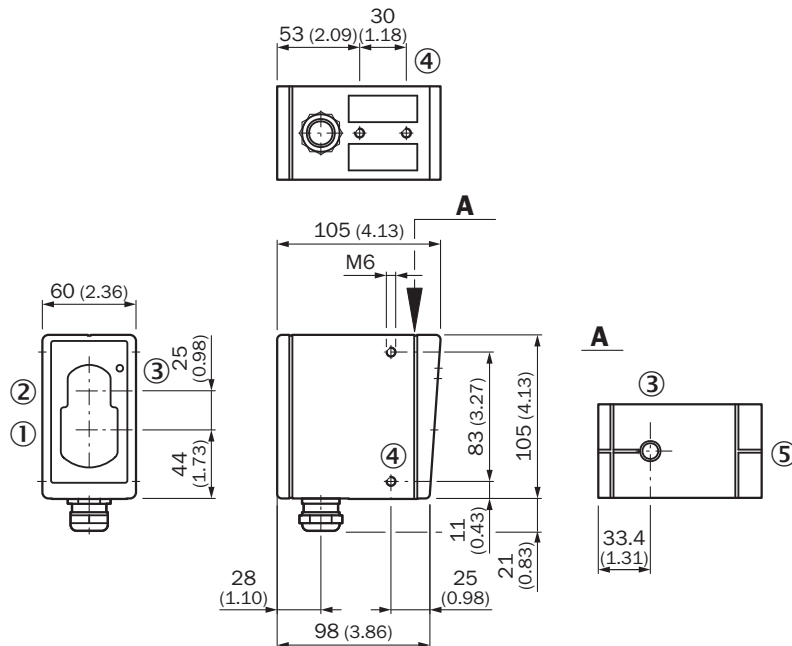



Размеры, мм

- ① Центр оптической оси, излучатель
- ② Середина оптической оси приёмника
- ③ индикация приема
- ④ крепежная резьба M6, глубина 8 мм
- ⑤ визирная щель

### рекомендуемые аксессуары

Другие варианты исполнения устройства и аксессуары → [www.sick.com/W45](http://www.sick.com/W45)

	Краткое описание	тип	артикул
Система крепления			
	<ul style="list-style-type: none"> <li><b>Описание:</b> Крепежный уголок</li> <li><b>Материал:</b> Сталь</li> <li><b>Детали:</b> Оцинкованная сталь</li> <li><b>Комплект поставки:</b> Вкл. крепежный материал</li> </ul>	BEF-WN-W45	2011480
Отражатели и оптика			
	<ul style="list-style-type: none"> <li><b>Описание:</b> Прямоугольный, привинчиваемый</li> <li><b>Габариты:</b> 84 mm 84 mm</li> <li><b>Диапазон температур при работе:</b> -30 °C ... +65 °C</li> </ul>	PL80A	1003865

## ОБЗОР КОМПАНИИ SICK

Компания SICK – ведущий производитель интеллектуальных датчиков и комплексных решений для промышленного применения. Уникальный спектр продукции и услуг формирует идеальную основу для надежного и эффективного управления процессами, защиты людей от несчастных случаев и предотвращения нанесения вреда окружающей среде.

Мы обладаем солидным опытом в самых разных отраслях и знаем все о ваших технологических процессах и требованиях. Поэтому, благодаря интеллектуальным датчикам, мы в состоянии предоставить именно то, что нужно нашим клиентам. В центрах прикладного применения в Европе, Азии и Северной Америке системные решения тестируются и оптимизируются под нужды заказчика. Все это делает нас надежным поставщиком и партнером по разработке.

Всеобъемлющий перечень услуг придает завершенность нашему ассортименту: SICK LifeTime Services оказывает поддержку на протяжении всего жизненного цикла оборудования и гарантирует безопасность и производительность.

**Вот что для нас значит термин «Sensor Intelligence».**

## РЯДОМ С ВАМИ В ЛЮБОЙ ТОЧКЕ МИРА:

Контактные лица и представительства → [www.sick.com](http://www.sick.com)