



# C2C-EG07530A10000

deTec

СВЕТОВЫЕ ЗАВЕСЫ БЕЗОПАСНОСТИ

**SICK**  
Sensor Intelligence.



## информация для заказа

| тип               | артикул |
|-------------------|---------|
| C2C-EG07530A10000 | 1220525 |

Другие варианты исполнения устройства и аксессуары → [www.sick.com/deTec](http://www.sick.com/deTec)

Изображения могут отличаться от оригинала



## подробные технические данные

## Характеристики

|                               |   |
|-------------------------------|---|
| <b>Исполнение продукта</b>    | deTec2 Core HG  |
| <b>Область применения</b>     | Зоны с охлаждающими жидкостями, смазочными материалами и чистящими средствами   |
| <b>Часть системы</b>          | Приемник  |
| <b>Совместимый передатчик</b> | 1220514   |
| <b>Разрешение</b>             | 30 mm   |
| <b>Дальность сканирования</b> | 15 m  |
| <b>Высота защитного поля</b>  | 750 mm  |
| <b>Оценка</b>                 | 11 ms   |
| <b>Без слепых зон</b>         | Да  |
| <b>Синхронизация</b>          | Оптическая синхронизация  |
| <b>Комплект поставки</b>      | Приемник<br>Испытательный стержень с диаметром в соответствии с разрешением световой завесы безопасности<br>Указание по технике безопасности<br>Инструкция по монтажу<br>Руководство по эксплуатации для скачивания |

## Параметры техники безопасности

|  |                           |
|--|---------------------------|
| <b>Тип</b>   | Тип 2 (IEC 61496-1)       |
| <b>Класс надежности</b>                                  | SIL 1 (IEC 61508)         |
| <b>Категория</b>   | Категория 2 (ISO 13849-1) |
| <b>Уровень производительности</b>                        | PL c (ISO 13849-1)        |
| <b>PFHd (средняя вероятность опасного отказа в час)</b>  | $31 \times 10^{-9}$       |
| <b>T<sub>M</sub> (заданная продолжительность работы)</b> | 20 лет (ISO 13849-1)      |

|   |   |
|---|---|
| <b>Безопасное состояние в случае возникновения ошибки</b> | Как минимум, один выход OSSD находится в состоянии AUS (ВЫКЛ.). |
|---|---|

### Функции

|   |   |
|---|---|
| <b>Защищённая работа</b>                                | ✓ |
| <b>Автоматическое определение ширины защитного поля</b> | ✓ |

### Интерфейсы

|                              |                          |
|------------------------------|--------------------------|
| <b>Системное подключение</b> | Штекер M12, 5-контактный |
| Длина кабеля                 | 150 mm                   |
| Диаметр провода              | 4,3 mm                   |
| <b>Радиус изгиба кабеля</b>  |                          |
| При неподвижной прокладке    | > 12 диаметров провода   |
| В подвижном состоянии        | > 15 диаметров провода   |
| <b>Элементы индикации</b>    | LEDs                     |

### Электрика

|  |  |
|--|--|
| <b>Класс защиты</b>  | III (IEC 61140)  |
| <b>Напряжение питания <math>U_V</math></b>                                       | 24 V DC (19,2 V ... 28,8 V)  |
| <b>Остаточная пульсация</b>  | ≤ 10 %   |
| <b>Потребляемая мощность, типичная</b>   | 1,92 W (DC)  |
| <b>Предохранительные выходы (устройство переключения выходного сигнала OSSD)</b> |  |
| Тип выхода   | 2 полупроводника с PNP-переходом, устойчивость к короткому замыканию, контроль перекрестного замыкания <sup>1)</sup> |
| Состояние «ВКЛЮЧЕНО», напряжение переключения HIGH                               | 24 В пост. тока ( $U_V - 2,25$ В пост. тока... $U_V$ )   |
| Состояние «выключено», напряжение переключения LOW                               | ≤ 2 V DC   |
| Допустимая токовая нагрузка на устройство переключения выходного сигнала         | ≤ 300 mA   |

<sup>1)</sup> Действительно в отношении напряжения в диапазоне от -30 до +30 В.

### Механика

|                                  |                                   |
|----------------------------------|-----------------------------------|
| <b>Габариты</b>                  | См. размерный чертеж              |
| <b>Материал корпуса</b>          | Прессованный алюминиевый профиль  |
| <b>Материал переднего стекла</b> | Химически закалённое флоат-стекло |

### Данные окружающей среды

|                                    |   |
|------------------------------------|---|
| <b>Тип защиты</b>                  | IP65 (IEC 60529)<br>IP67 (IEC 60529)      |
| <b>Диапазон рабочих температур</b> | -30 °C ... +55 °C                         |
| <b>Температура хранения</b>        | -30 °C ... +70 °C                         |
| <b>Влажность воздуха</b>           | 15 % ... 95 %, без образования конденсата |
| <b>Виброустойчивость</b>           | 5 ... 150 Hz, 3,5 mm / 1 g (EN 60068-2-6) |
| <b>Ударпрочность</b>               | 15 g / 6 ms (EN 60068-2-27)               |
| <b>Класс</b>                       | 3M4 (IEC TR 60721-4-3)                    |

## Сертификаты

|  |   |
|--|---|
| <b>EU declaration of conformity</b>  | ✓ |
| <b>UK declaration of conformity</b>  | ✓ |
| <b>ACMA declaration of conformity</b>  | ✓ |
| <b>Moroccan declaration of conformity</b>                                    | ✓ |
| <b>China RoHS</b>  | ✓ |
| <b>ULus approval</b>   | ✓ |
| <b>cUL approval</b>  | ✓ |
| <b>Taiwan OSHA certificate</b>   | ✓ |
| <b>EC-Type-Examination approval</b>  | ✓ |
| <b>China GB/T certificate</b>  | ✓ |
| <b>Information according to Art. 3 of Data Act (Regulation EU 2023/2854)</b> | ✓ |

## Классификации

|                       |          |
|-----------------------|----------|
| <b>ECLASS 5.0</b>     | 27272704 |
| <b>ECLASS 5.1.4</b>   | 27272704 |
| <b>ECLASS 6.0</b>     | 27272704 |
| <b>ECLASS 6.2</b>     | 27272704 |
| <b>ECLASS 7.0</b>     | 27272704 |
| <b>ECLASS 8.0</b>     | 27272704 |
| <b>ECLASS 8.1</b>     | 27272704 |
| <b>ECLASS 9.0</b>     | 27272704 |
| <b>ECLASS 10.0</b>    | 27272704 |
| <b>ECLASS 11.0</b>    | 27272704 |
| <b>ECLASS 12.0</b>    | 27272704 |
| <b>ETIM 5.0</b>       | EC002549 |
| <b>ETIM 6.0</b>       | EC002549 |
| <b>ETIM 7.0</b>       | EC002549 |
| <b>ETIM 8.0</b>       | EC002549 |
| <b>UNSPSC 16.0901</b> | 46171620 |

Габаритный чертеж

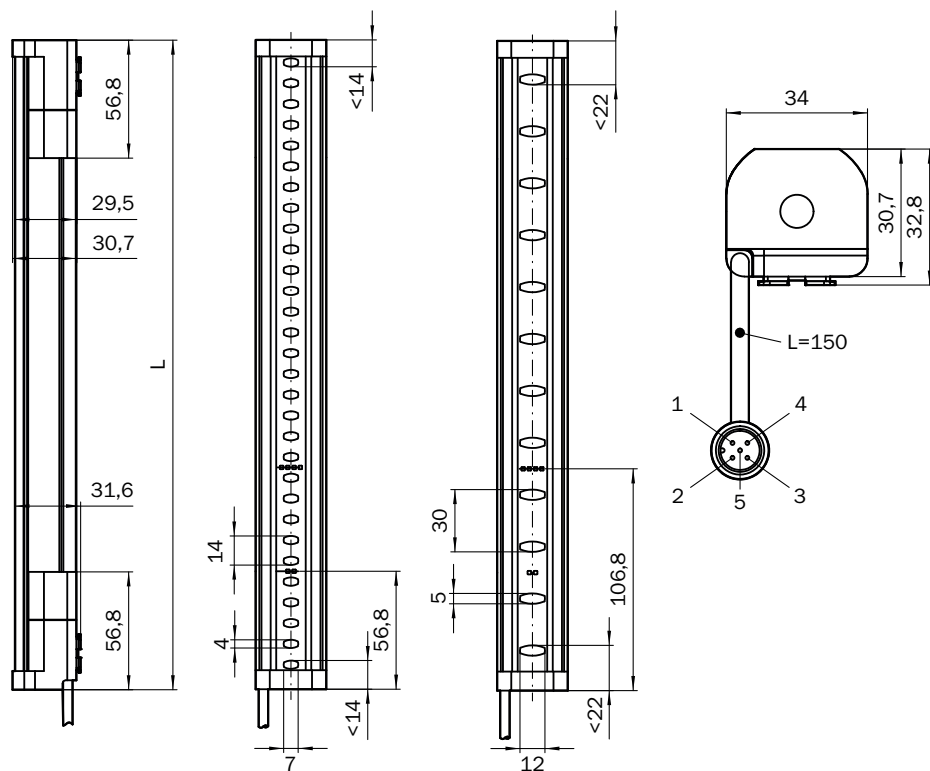











Размеры, мм

| Высота защитного поля | L             |
|-----------------------|---------------|
| 300 (11.81)           | 313 (12.32)   |
| 450 (17.72)           | 463 (18.23)   |
| 600 (23.62)           | 613 (24.13)   |
| 750 (29.53)           | 763 (30.04)   |
| 900 (35.43)           | 913 (35.94)   |
| 1,050 (41.34)         | 1,063 (41.85) |
| 1,200 (47.24)         | 1,213 (47.76) |
| 1,350 (53.15)         | 1,362 (53.62) |
| 1,500 (59.06)         | 1,512 (59.53) |
| 1,650 (64.96)         | 1,662 (65.43) |
| 1,800 (70.87)         | 1,812 (71.34) |
| 1,950 (76.77)         | 1,962 (77.24) |
| 2,100 (82.68)         | 2,112 (83.15) |

## рекомендуемые аксессуары

Другие варианты исполнения устройства и аксессуары → [www.sick.com/deTec](http://www.sick.com/deTec)

|   | Краткое описание  | тип           | артикул |
|---|---|---------------|---------|
| <b>Защитное реле</b>  |   |               |         |
|    | <ul style="list-style-type: none"> <li><b>Применение:</b> Устройство обработки данных</li> <li><b>Совместимые типы датчиков:</b> Датчики безопасности с выходами OSSD</li> <li><b>Вид подключения:</b> Передний штекер с пружинными зажимами</li> <li><b>Блокировка повторного запуска:</b> да</li> <li><b>Контроль внешних устройств (EDM):</b> Интегрирован</li> <li><b>Выходы:</b> 3 цепи разблокировки (безопасные), 2 диагностических выхода (не безопасные), 1 тестовый импульсный выход (не безопасный)</li> <li><b>Ширина корпуса:</b> 18 mm</li> </ul> | RLY3-OSSD300  | 1099969 |
|    | <ul style="list-style-type: none"> <li><b>Применение:</b> Устройство обработки данных</li> <li><b>Совместимые типы датчиков:</b> Датчики безопасности с выходами OSSD</li> <li><b>Вид подключения:</b> Передний штекер с пружинными зажимами</li> <li><b>Блокировка повторного запуска:</b> да</li> <li><b>Контроль внешних устройств (EDM):</b> Интегрирован</li> <li><b>Выходы:</b> 2 цепи разблокировки (безопасные), 2 диагностических выхода (не безопасные), 1 тестовый импульсный выход (не безопасный)</li> <li><b>Ширина корпуса:</b> 18 mm</li> </ul> | RLY3-OSSD200  | 1085344 |
| <b>Система крепления</b>  |   |               |         |
|   | <ul style="list-style-type: none"> <li><b>Описание:</b> Крепление QuickFix для 2 устройств (например, передатчик или приемник)</li> <li><b>Материал:</b> Пластик</li> <li><b>Детали:</b> Пластик</li> <li><b>Единица упаковки:</b> 4 шт.</li> </ul>   | BEF-3SHABPKU4 | 2098710 |
|  | <ul style="list-style-type: none"> <li><b>Описание:</b> Крепление FlexFix для 2 устройств (например, передатчик или приёмник), возможность плавного выравнивания <math>\pm 15^\circ</math>, включая болт M5</li> <li><b>Материал:</b> Пластик</li> <li><b>Детали:</b> Пластик</li> <li><b>Единица упаковки:</b> 4 шт.</li> </ul>  | BEF-1SHABPKU4 | 2066614 |

|   | Краткое описание   | тип                | артикул |
|---|--|--------------------|---------|
| разъемы и кабели  |  |                    |         |
|    | <ul style="list-style-type: none"> <li><b>Описание:</b> Без экрана</li> <li><b>Вид разъема, конец А:</b> Разъем "мама", M12, 5-контактный, А-кодир.</li> <li><b>Вид разъема, конец В:</b> Разъем "мама", M12, 5-контактный, А-кодир.</li> <li><b>Вид разъема, конец С:</b> Разъем, M12, 5-контактный, А-кодир.</li> </ul>  | DSC-1205T000025KMC | 6030664 |
|    | <ul style="list-style-type: none"> <li><b>Описание:</b> Кабель датчик/пускатель, без экрана</li> <li><b>Вид разъема, конец А:</b> Разъем "мама", M12, 5-контактный, прямой, А-кодир.</li> <li><b>Вид разъема, конец В:</b> Разъем, M12, 5-контактный, прямой, А-кодир.</li> <li><b>Тип сигнала:</b> Кабель датчик/пускатель</li> <li><b>Кабель:</b> 2 м, 5 жил, PUR, без галогенов</li> <li><b>Область применения:</b> Укладка в гибком лотке, Зона жидкой/консистентной смазки, Робот, Укладка в гибком лотке</li> </ul>  | YF2A15-020UB5M2A15 | 2096009 |
|    | <ul style="list-style-type: none"> <li><b>Описание:</b> Кабель датчик/пускатель, без экрана</li> <li><b>Вид разъема, конец А:</b> Разъем "мама", M12, 5-контактный, прямой, А-кодир.</li> <li><b>Вид разъема, конец В:</b> Разъем, M12, 5-контактный, прямой, А-кодир.</li> <li><b>Тип сигнала:</b> Кабель датчик/пускатель</li> <li><b>Кабель:</b> 5 м, 5 жил, PUR, без галогенов</li> <li><b>Область применения:</b> Укладка в гибком лотке, Зона жидкой/консистентной смазки, Робот, Укладка в гибком лотке</li> </ul>  | YF2A15-050UB5M2A15 | 2096010 |
|    | <ul style="list-style-type: none"> <li><b>Описание:</b> Кабель датчик/пускатель, без экрана</li> <li><b>Вид разъема, конец А:</b> Разъем "мама", M12, 5-контактный, прямой, А-кодир.</li> <li><b>Вид разъема, конец В:</b> Разъем, M12, 5-контактный, прямой, А-кодир.</li> <li><b>Тип сигнала:</b> Кабель датчик/пускатель</li> <li><b>Кабель:</b> 10 м, 5 жил, PUR, без галогенов</li> <li><b>Область применения:</b> Укладка в гибком лотке, Зона жидкой/консистентной смазки, Робот, Укладка в гибком лотке</li> </ul> | YF2A15-100UB5M2A15 | 2096011 |
|    | <ul style="list-style-type: none"> <li><b>Описание:</b> Кабель датчик/пускатель, без экрана</li> <li><b>Вид разъема, конец А:</b> Разъем "мама", M12, 5-контактный, прямой, А-кодир.</li> <li><b>Вид разъема, конец В:</b> Свободный конец провода</li> <li><b>Тип сигнала:</b> Кабель датчик/пускатель</li> <li><b>Кабель:</b> 2 м, 5 жил, PUR, без галогенов</li> <li><b>Область применения:</b> Укладка в гибком лотке, Зона жидкой/консистентной смазки, Робот, Укладка в гибком лотке</li> </ul>                      | YF2A15-020UB5XLEAX | 2095617 |
|  | <ul style="list-style-type: none"> <li><b>Описание:</b> Кабель датчик/пускатель, без экрана</li> <li><b>Вид разъема, конец А:</b> Разъем "мама", M12, 5-контактный, прямой, А-кодир.</li> <li><b>Вид разъема, конец В:</b> Свободный конец провода</li> <li><b>Тип сигнала:</b> Кабель датчик/пускатель</li> <li><b>Кабель:</b> 5 м, 5 жил, PUR, без галогенов</li> <li><b>Область применения:</b> Укладка в гибком лотке, Зона жидкой/консистентной смазки, Робот, Укладка в гибком лотке</li> </ul>                      | YF2A15-050UB5XLEAX | 2095618 |
|  | <ul style="list-style-type: none"> <li><b>Описание:</b> Кабель датчик/пускатель, без экрана</li> <li><b>Вид разъема, конец А:</b> Разъем "мама", M12, 5-контактный, прямой, А-кодир.</li> <li><b>Вид разъема, конец В:</b> Свободный конец провода</li> <li><b>Тип сигнала:</b> Кабель датчик/пускатель</li> <li><b>Кабель:</b> 10 м, 5 жил, PUR, без галогенов</li> <li><b>Область применения:</b> Укладка в гибком лотке, Зона жидкой/консистентной смазки, Робот, Укладка в гибком лотке</li> </ul>                     | YF2A15-100UB5XLEAX | 2095619 |

## ОБЗОР КОМПАНИИ SICK

Компания SICK – ведущий производитель интеллектуальных датчиков и комплексных решений для промышленного применения. Уникальный спектр продукции и услуг формирует идеальную основу для надежного и эффективного управления процессами, защиты людей от несчастных случаев и предотвращения нанесения вреда окружающей среде.

Мы обладаем солидным опытом в самых разных отраслях и знаем все о ваших технологических процессах и требованиях. Поэтому, благодаря интеллектуальным датчикам, мы в состоянии предоставить именно то, что нужно нашим клиентам. В центрах прикладного применения в Европе, Азии и Северной Америке системные решения тестируются и оптимизируются под нужды заказчика. Все это делает нас надежным поставщиком и партнером по разработке.

Всеобъемлющий перечень услуг придает завершенность нашему ассортименту: SICK LifeTime Services оказывает поддержку на протяжении всего жизненного цикла оборудования и гарантирует безопасность и производительность.

**Вот что для нас значит термин «Sensor Intelligence».**

## РЯДОМ С ВАМИ В ЛЮБОЙ ТОЧКЕ МИРА:

Контактные лица и представительства → [www.sick.com](http://www.sick.com)