



IRT-P211A10

ZoneControl

ФОТОЭЛЕКТРИЧЕСКИЕ ДАТЧИКИ

SICK
Sensor Intelligence.



Изображения могут отличаться от оригинала



информация для заказа

тип	артикул
IRT-P211A10	1063117

Другие варианты исполнения устройства и аксессуары → www.sick.com/ZoneControl

подробные технические данные

Характеристики

Принцип действия	Датчик с отражением от объекта
Принцип действия, детали	Подавление заднего фона
Пускатель	Пневматический, клапан имеется
Максимальное количество датчиков	Ок. 30 ¹⁾ Ок. 50 ²⁾
Логический принцип работы	Подача отдельных единиц
Тип отвода	Разгрузка отдельных единиц, Пакетная разгрузка
Размеры (Ш x В x Г)	59,9 mm x 151,9 mm x 48,9 mm
Дистанция работы, макс.	60 mm ... 900 mm
Расстояние срабатывания	60 mm ... 900 mm
Фокус	7°
Вид излучения	Инфракрасный свет
ИСТОЧНИК ИЗЛУЧЕНИЯ	Светодиод ³⁾
Размеры светового пятна (расстояние)	Ø 20 mm (500 mm)
Угол излучения	7°
Настройка	Потенциометр, 9 оборотов
Специальные случаи применения	Контроль зон на накопительных конвейерах

¹⁾ Питание в конце последовательного соединения.

²⁾ Питание в середине последовательного соединения.

³⁾ Средний срок службы: 100 000 ч при T_U = +25 °C.

Механика/электроника

Напряжение питания U_B	19,2 V DC ... 27,6 V DC ¹⁾
Остаточная пульсация	< 5 V _{ss} ²⁾
Потребление тока	20 mA ³⁾
Переключающий выход	PNP
Сигнальное напряжение PNP HIGH/LOW	Ок. $U_V - 0,5$ В/0 В
Выходной ток $I_{\text{макс.}}$	≤ 100 mA
Оценка	2 ms
Частота переключения	250 Hz
Вид подключения	Разъем M12, 4-конт.
Тип подключения для последовательного соединения	Кабель с розеткой, M12, 4-контактный 1,2 m
Схемы защиты	A ⁴⁾ C ⁵⁾ D ⁶⁾
Класс защиты	III
Вес	175 g
Материал корпуса	Пластик, ABS
Тип защиты	IP65
Ударопрочность и виброустойчивость	Согласно IEC 68
Диапазон температур при работе	-10 °C ... +55 °C
Диапазон температур при хранении	-40 °C ... +75 °C
№ файла UL	NRKH.E189383 & NRKH7.E189383
Среда для магнитного клапана	Сжатый воздух или нейтральный газ, отфильтровано, без масла или с маслом
Конструкция магнитного клапана	3/2-ходовой клапан
Принцип действия магнитного клапана	Air to Drive (NC)
Тип подключения магнитного клапана	Рабочий трубопровод диаметром 1/4", Сжатый воздух, диаметр 2 x 3/8"
Параметры катушки	24 V DC 1 W
Расход воздуха	Ок. 1,4 SCFM
Производительность удаления воздуха	Ок. 1,4 SCFM
Диапазон рабочего давления	0 psi ... 65 psi

¹⁾ Предельные значения.

²⁾ Не допускается превышение или занижение допусков U_V .

³⁾ Без нагрузки и при обесточенном клапане.

⁴⁾ A = подключения U_V с защитой от переполюсовки.

⁵⁾ C = подавление импульсных помех.

⁶⁾ D = выходы с защитой от короткого замыкания.

Параметры техники безопасности

MTTF_D	1.227 лет
DC_{avg}	0 %

¹⁾ Только для устройств с электромеханическими компонентами. В этом случае значение MTTF_D всего устройства должно рассчитываться на основании заданного значения V_{10D} , количества циклов переключения и заданного значения MTTF_D.

V_{10D}	20.000.000 Циклы переключения ¹⁾
------------------------	---

¹⁾ Только для устройств с электромеханическими компонентами. В этом случае значение МТТF_D всего устройства должно рассчитываться на основании заданного значения V_{10D}, количества циклов переключения и заданного значения МТТF_D.

Пневматика

Параметры катушки	24 V DC 1 W
Среда для магнитного клапана	Сжатый воздух или нейтральный газ, отфильтровано, без масла или с маслом
Конструкция магнитного клапана	3/2-ходовой клапан
Тип подключения магнитного клапана	Рабочий трубопровод диаметром 1/4", Сжатый воздух, диаметр 2 x 3/8"
Расход воздуха	Ок. 1,4 SCFM
Производительность удаления воздуха	Ок. 1,4 SCFM
Диапазон рабочего давления	0 psi ... 65 psi

Сертификаты

EU declaration of conformity	✓
China RoHS	✓

Классификации

ECLASS 5.0	27270904
ECLASS 5.1.4	27270904
ECLASS 6.0	27270904
ECLASS 6.2	27270904
ECLASS 7.0	27270904
ECLASS 8.0	27270904
ECLASS 8.1	27270904
ECLASS 9.0	27270904
ECLASS 10.0	27270904
ECLASS 11.0	27270904
ECLASS 12.0	27270903
ETIM 5.0	EC002719
ETIM 6.0	EC002719
ETIM 7.0	EC002719
ETIM 8.0	EC002719
UNSPSC 16.0901	39121528

Схема соединений Cd-264

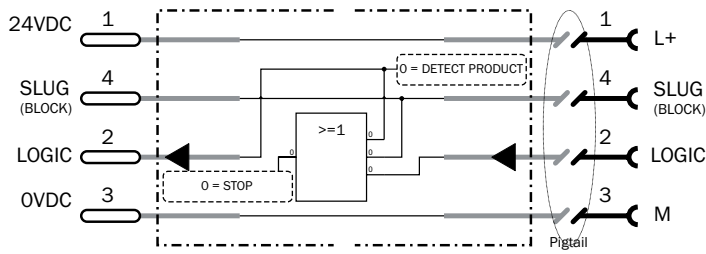

Характеристика

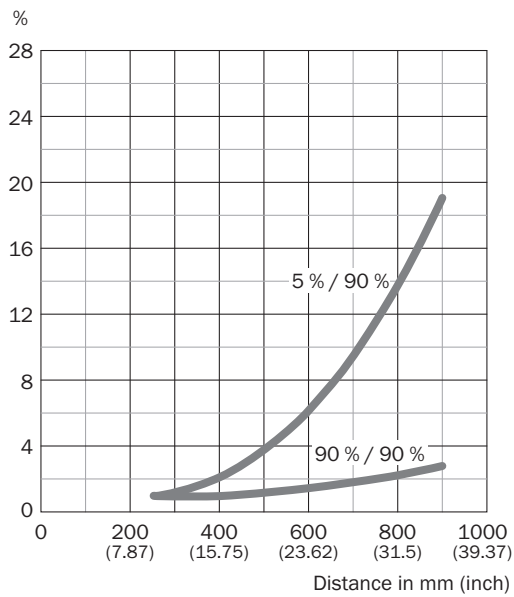

Размер светового пятна



Диаграмма расстояний срабатывания



■ Sensing range max.

- ① Расстояние срабатывания на черном, коэффициент диффузного отражения 5 %
- ② Расстояние срабатывания на белом, коэффициент диффузного отражения 90 %

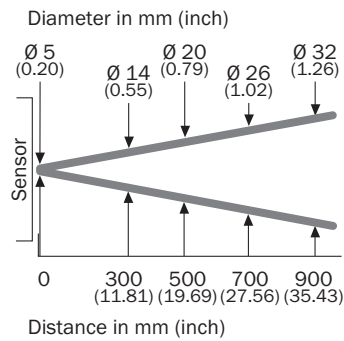
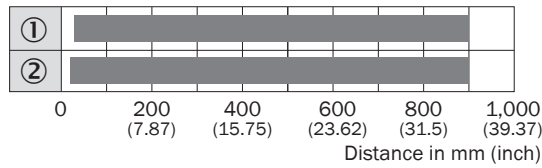
Габаритный чертеж IR, клапан метрический/дюймовый

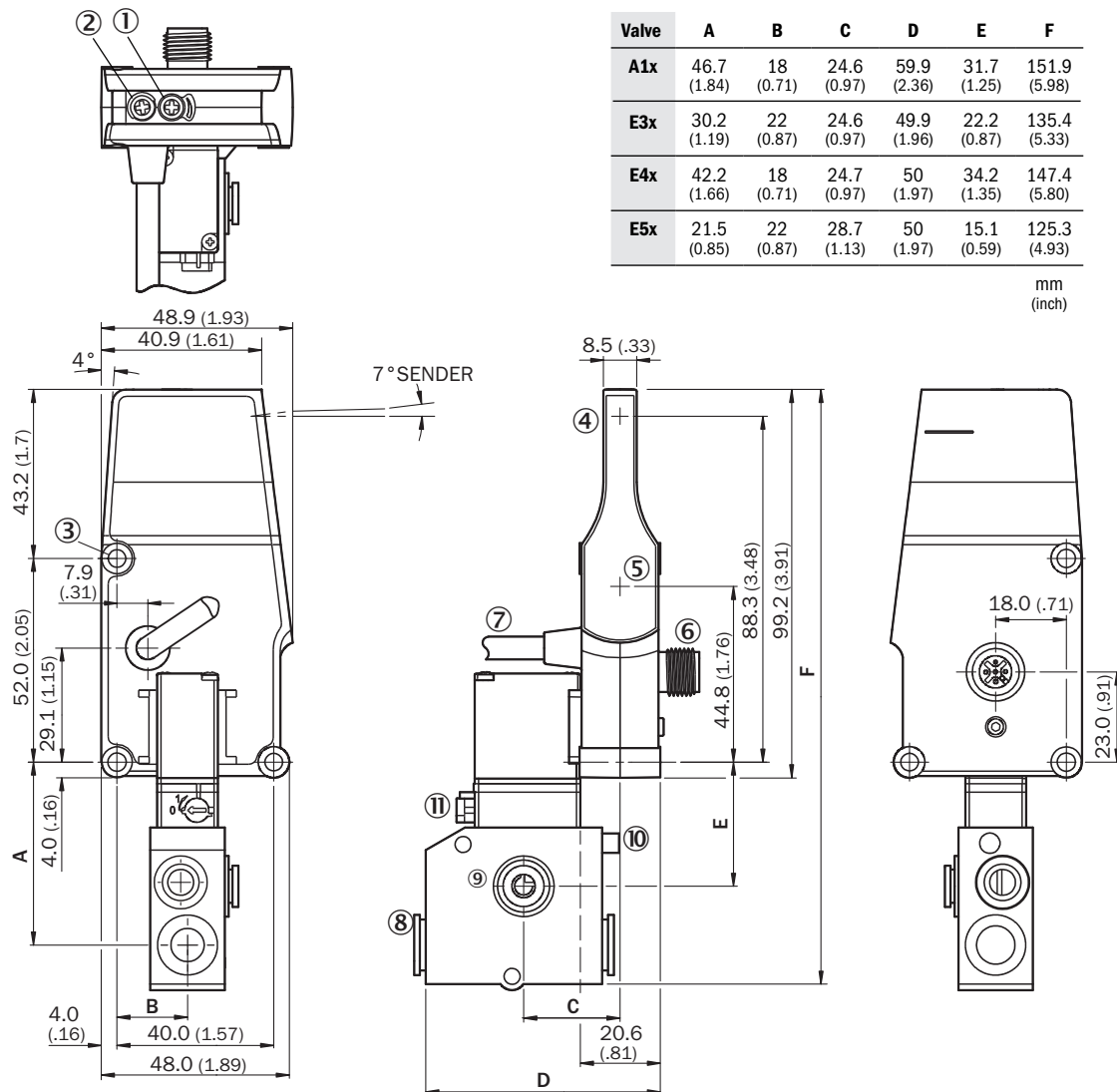







Размеры, мм

- ① Потенциометр
- ② Светодиод
- ③ крепежное отверстие
- ④ Центр оптической оси, излучатель
- ⑤ середина оптической оси приемника

- ⑥ Разъем M12, 4-конт.
- ⑦ разъем для последовательного подключения, провод с гнездовой частью

рекомендуемые аксессуары

Другие варианты исполнения устройства и аксессуары → www.sick.com/ZoneControl

	Краткое описание	тип	артикул
Система крепления			
	<ul style="list-style-type: none"> • Описание: Крепежные уголки • Материал: Сталь • Детали: Оцинкованная сталь • Комплект поставки: Вкл. крепежный материал 	BEF-WN-RT/IRT	2074621
	<ul style="list-style-type: none"> • Описание: Крепежный уголок • Материал: Сталь • Детали: Оцинкованная сталь • Комплект поставки: Вкл. крепежный материал • Применим для: WTR/WLR, IRT 	BEF-WK-WTR	2051786
	<ul style="list-style-type: none"> • Описание: Крепежная пластина N11N для универсального зажимного крепления • Материал: Нержавеющая сталь • Детали: Нержавеющая сталь 1.4571 (пластина), Нержавеющая сталь 1.4408 (зажимное крепление) • Комплект поставки: Универсальное зажимное крепление (5322627), крепежный материал • Применим для: DeltaPac, Glare, WTD20E 	BEF-KHS-N11N	2071081
разъемы и кабели			
	<ul style="list-style-type: none"> • Описание: Кабель датчик/пускатель, без экрана • Вид разъема, конец А: Разъем "мама", M12, 4-контактный, прямой, А-кодир. • Вид разъема, конец В: Свободный конец провода • Тип сигнала: Кабель датчик/пускатель • Кабель: 5 м, 4 жилы, PVC • Область применения: Ненагруженные зоны, Химические продукты 	YF2A14-050VB3XLEAX	2096235
	<ul style="list-style-type: none"> • Описание: Без экрана • Вид разъема, конец А: Разъем, M12, 4-контактный, прямой, А-кодир. • Компоненты для подключения: Винтовые зажимы • Допустимое сечение провода: ≤ 0,75 mm² 	STE-1204-G	6009932
	<ul style="list-style-type: none"> • Описание: Кабель датчик/пускатель, без экрана • Вид разъема, конец А: Разъем "мама", M12, 4-контактный, прямой, А-кодир. • Вид разъема, конец В: Свободный конец провода • Тип сигнала: Кабель датчик/пускатель • Кабель: 5 м, 4 жилы, PUR, без галогенов • Область применения: Укладка в гибком лотке, Зона жидкой/консистентной смазки, Робот, Укладка в гибком лотке 	YF2A14-050UB3XLEAX	2095608

ОБЗОР КОМПАНИИ SICK

Компания SICK – ведущий производитель интеллектуальных датчиков и комплексных решений для промышленного применения. Уникальный спектр продукции и услуг формирует идеальную основу для надежного и эффективного управления процессами, защиты людей от несчастных случаев и предотвращения нанесения вреда окружающей среде.

Мы обладаем солидным опытом в самых разных отраслях и знаем все о ваших технологических процессах и требованиях. Поэтому, благодаря интеллектуальным датчикам, мы в состоянии предоставить именно то, что нужно нашим клиентам. В центрах прикладного применения в Европе, Азии и Северной Америке системные решения тестируются и оптимизируются под нужды заказчика. Все это делает нас надежным поставщиком и партнером по разработке.

Всеобъемлющий перечень услуг придает завершенность нашему ассортименту: SICK LifeTime Services оказывает поддержку на протяжении всего жизненного цикла оборудования и гарантирует безопасность и производительность.

Вот что для нас значит термин «Sensor Intelligence».

РЯДОМ С ВАМИ В ЛЮБОЙ ТОЧКЕ МИРА:

Контактные лица и представительства → www.sick.com