



# WT34-R210

W34

ФОТОЭЛЕКТРИЧЕСКИЕ ДАТЧИКИ

**SICK**  
Sensor Intelligence.



### информация для заказа

тип	артикул
WT34-R210	1019232

Другие варианты исполнения устройства и аксессуары → [www.sick.com/W34](http://www.sick.com/W34)

Изображения могут отличаться от оригинала



### подробные технические данные

#### Характеристики

<b>Принцип действия</b>	Датчик с отражением от объекта
<b>Принцип действия, детали</b>	Подавление заднего фона
<b>Размеры (Ш x В x Г)</b>	27 mm x 92 mm x 70 mm
<b>Форма корпуса (выход света)</b>	Прямоугольный
<b>Дистанция работы, макс.</b>	100 mm ... 2.500 mm <sup>1)</sup>
<b>Расстояние срабатывания</b>	100 mm ... 2.500 mm
<b>Вид излучения</b>	Инфракрасный свет
<b>ИСТОЧНИК ИЗЛУЧЕНИЯ</b>	Светодиод <sup>2)</sup>
<b>Размеры светового пятна (расстояние)</b>	Ø 80 mm (2.500 mm)
<b>Настройка</b>	Потенциометр

<sup>1)</sup> Распознаваемый объект с коэффициентом отражения 90 % (относительно стандартного белого, DIN 5033).

<sup>2)</sup> Средний срок службы: 100 000 ч при T<sub>U</sub> = +25 °C.

#### Механика/электроника

<b>Напряжение питания U<sub>B</sub></b>	20 V AC/DC ... 250 V AC/DC
<b>Потребляемая мощность</b>	< 2 VA
<b>Переключающий выход</b>	Реле, электрически изолированный <sup>1)</sup>

<sup>1)</sup> При индуктивной или емкостной нагрузке предусмотреть необходимое искрогашение.

<sup>2)</sup> При соотношении светло/темно 1:1.

<sup>3)</sup> A = подключения U<sub>U</sub> с защитой от переплюсовки.

<sup>4)</sup> C = подавление импульсных помех.

<sup>5)</sup> Расчетное напряжение: 250 В перем./пост. тока.

<b>Функция выходного сигнала</b>	Реле с переключающим контактом
<b>Тип переключения</b>	СВЕТЛО, ТЕМНО <sup>1)</sup>
<b>Тип переключения по выбору</b>	Выбирается, через переключатель СВЕТЛО/ТЕМНО (L/D)
<b>Ток переключения (напряжение переключения)</b>	4 A @ 250 V AC, 4 A @ 24 V DC, 0.125 A @ 250 V DC UL: 4 A @ 250 V AC, general use / 4 A @ 250 V AC, resistive (NO) / 3 A @ 250 V AC, resistive (NC) / 4 A @ 24 V DC, NO, general use / 3 A @ 24 V DC, NC, general use / R300 / B300 (NO contacts only)
<b>Оценка</b>	≤ 10 ms
<b>Частота переключения</b>	10 Hz <sup>2)</sup>
<b>Вид подключения</b>	Кабельный ввод с резьбой M16
<b>Схемы защиты</b>	A <sup>3)</sup> C <sup>4)</sup>
<b>Класс защиты</b>	II <sup>5)</sup>
<b>Вес</b>	140 g
<b>Материал корпуса</b>	Пластик, ABS
<b>Тип защиты</b>	IP67
<b>Категория потребления</b>	Перем. ток — 15, пост. ток — 13 Согласно EN 60947-1
<b>Диапазон температур при работе</b>	-40 °C ... +60 °C
<b>Диапазон температур при хранении</b>	-40 °C ... +75 °C
<b>№ файла UL</b>	NRKH.E181493 & NRKH7.E181493

- <sup>1)</sup> При индуктивной или емкостной нагрузке предусмотреть необходимое искрогашение.  
<sup>2)</sup> При соотношении светло/темно 1:1.  
<sup>3)</sup> A = подключения U<sub>v</sub> с защитой от переплюсовки.  
<sup>4)</sup> C = подавление импульсных помех.  
<sup>5)</sup> Расчетное напряжение: 250 В перем./пост. тока.

### Параметры техники безопасности

<b>MTTF<sub>D</sub></b>	407 лет
<b>DC<sub>avg</sub></b>	0 %

### Сертификаты

<b>EU declaration of conformity</b>	✓
<b>UK declaration of conformity</b>	✓
<b>ACMA declaration of conformity</b>	✓
<b>Moroccan declaration of conformity</b>	✓
<b>China RoHS</b>	✓
<b>CCC certificate</b>	✓
<b>cULus certificate</b>	✓
<b>Photobiological safety (DIN EN 62471) certificate</b>	✓

### Классификации

<b>ECLASS 5.0</b>	27270904
<b>ECLASS 5.1.4</b>	27270904
<b>ECLASS 6.0</b>	27270904

<b>ECLASS 6.2</b>	27270904
<b>ECLASS 7.0</b>	27270904
<b>ECLASS 8.0</b>	27270904
<b>ECLASS 8.1</b>	27270904
<b>ECLASS 9.0</b>	27270904
<b>ECLASS 10.0</b>	27270904
<b>ECLASS 11.0</b>	27270904
<b>ECLASS 12.0</b>	27270903
<b>ETIM 5.0</b>	EC002719
<b>ETIM 6.0</b>	EC002719
<b>ETIM 7.0</b>	EC002719
<b>ETIM 8.0</b>	EC002719
<b>UNSPSC 16.0901</b>	39121528

### Варианты настройки

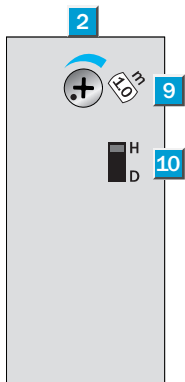

- ② индикация приема
- ⑨ настройка расстояния срабатывания
- ⑩ переключатель режимов управления по свету

### Вид подключения

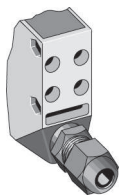

### Схема соединений Cd-167

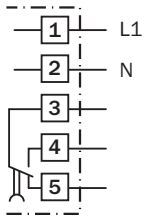

### Характеристика

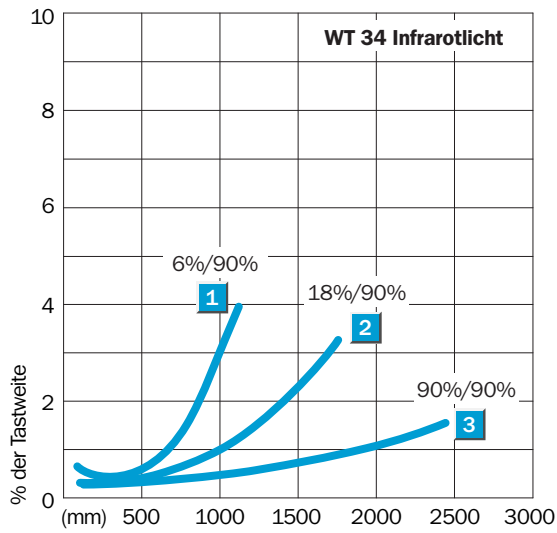

### Диаграмма расстояний срабатывания

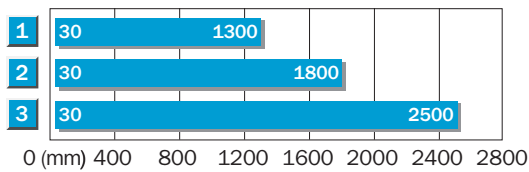

1	Scanning distance on black <sup>9)</sup>
2	Scanning distance on grey <sup>9)</sup>
3	Scanning distance on white <sup>9)</sup>

### Габаритный чертёж

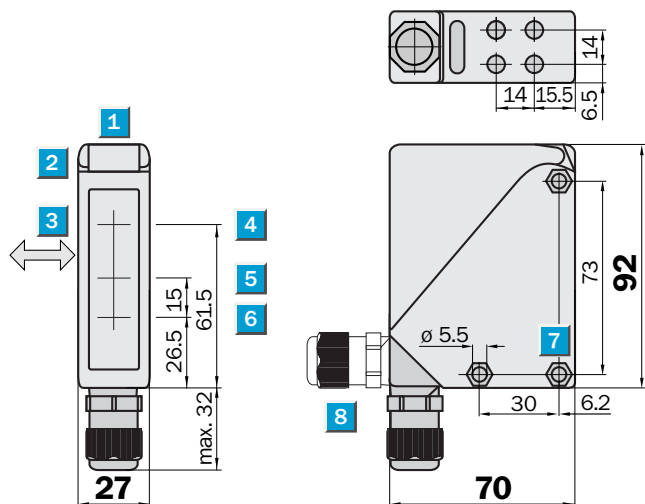

Размеры, мм

- ① визирная щель
- ② индикация приема
- ③ предпочтительное направление распознаваемого объекта
- ④ Центр оптической оси, излучатель
- ⑤ середина оптической оси, приемник в ближнем диапазоне
- ⑥ середина оптической оси, приемник в дальнем диапазоне
- ⑦ сквозное отверстие  $\varnothing$  5,5 мм, под шестигранную гайку M5 с обеих сторон

### рекомендуемые аксессуары

Другие варианты исполнения устройства и аксессуары → [www.sick.com/W34](http://www.sick.com/W34)

	Краткое описание	тип	артикул
Система крепления			
	<ul style="list-style-type: none"> <li>• <b>Описание:</b> Крепежный уголок</li> <li>• <b>Материал:</b> Нержавеющая сталь</li> <li>• <b>Детали:</b> Нержавеющая сталь (1.4301)</li> <li>• <b>Комплект поставки:</b> Вкл. крепежный материал</li> <li>• <b>Предназначено для:</b> W24-2, W34</li> </ul>	BEF-WN-W24	2015248

## ОБЗОР КОМПАНИИ SICK

Компания SICK – ведущий производитель интеллектуальных датчиков и комплексных решений для промышленного применения. Уникальный спектр продукции и услуг формирует идеальную основу для надежного и эффективного управления процессами, защиты людей от несчастных случаев и предотвращения нанесения вреда окружающей среде.

Мы обладаем солидным опытом в самых разных отраслях и знаем все о ваших технологических процессах и требованиях. Поэтому, благодаря интеллектуальным датчикам, мы в состоянии предоставить именно то, что нужно нашим клиентам. В центрах прикладного применения в Европе, Азии и Северной Америке системные решения тестируются и оптимизируются под нужды заказчика. Все это делает нас надежным поставщиком и партнером по разработке.

Всеобъемлющий перечень услуг придает завершенность нашему ассортименту: SICK LifeTime Services оказывает поддержку на протяжении всего жизненного цикла оборудования и гарантирует безопасность и производительность.

**Вот что для нас значит термин «Sensor Intelligence».**

## РЯДОМ С ВАМИ В ЛЮБОЙ ТОЧКЕ МИРА:

Контактные лица и представительства → [www.sick.com](http://www.sick.com)