



GL10-03812S02

G10

ФОТОЭЛЕКТРИЧЕСКИЕ ДАТЧИКИ

SICK
Sensor Intelligence.



Изображения могут отличаться от оригинала



информация для заказа

тип	артикул
GL10-03812S02	1074294

входит в объем поставки: BEF-G10UC01 (1), P250 (1)

Другие варианты исполнения устройства и аксессуары → www.sick.com/G10

подробные технические данные

Характеристики

Принцип действия	Датчик с отражением от рефлектора
Принцип действия, детали	С минимальным расстоянием до отражателя (система с двойной линзой)
Размеры (Ш x В x Г)	20 mm x 50 mm x 51,5 mm
Форма корпуса (выход света)	Прямоугольный
Дистанция работы, макс.	0,08 m ... 15 m ¹⁾ 0,08 m ... 12 m ²⁾
Расстояние срабатывания	0,15 m ... 12 m ¹⁾ 0,15 m ... 10 m ²⁾
Вид излучения	Видимый красный свет
ИСТОЧНИК ИЗЛУЧЕНИЯ	Светодиод PinPoint ³⁾
Размеры светового пятна (расстояние)	Ø 58 mm (5 m)
Длина волны	625 nm
Настройка	Потенциометр, 270°

¹⁾ Отражатель PL80A.

²⁾ Отражатель P250.

³⁾ Средний срок службы: 100 000 ч при T_U = +25 °C.

Механика/электроника

Напряжение питания U_B	12 V DC ... 30 V DC ¹⁾
Остаточная пульсация	< 5 V _{ss} ¹⁾
Потребление тока	40 mA
Переключающий выход	Реле, SPDT, электрически изолированный ²⁾
Тип переключения	СВЕТЛО/ТЕМНО ²⁾
Макс. мощность переключения (ток/напряжение)	0,11 A (250 V DC) 3 A (30 V DC) 3 A (250 V AC)
Оценка	≤ 10 ms
Частота переключения	20 Hz ³⁾
Вид подключения	Кабель, 5-жильный, 2 м ⁴⁾
Материал кабеля	Пластик, PVC
Сечение провода	0,25 mm ²
Схемы защиты	C ⁵⁾
Класс защиты	II ⁶⁾
Вес	115 g
Поляризационный фильтр	✓
Излучение помех	EN 61000-6-3 (2011-09) ⁷⁾
Специальный продукт	✓
Материал корпуса	Пластик, ABS/PMMA
Тип защиты	IP67
Реле, циклы переключения, мин.	100 000 циклов (3 A)
Комплект поставки	Крепежный уголок BEF-G10UC01, Отражатель P250
Категория потребления	DC-13 (согласно EN 60947-1) AC-15 (согласно EN 60947-1)
Электромагнитная совместимость (ЭМС)	EN 60947-5-2 EN 61000-6-3 (2011-09)
Диапазон температур при работе	-30 °C ... +60 °C ⁸⁾
Диапазон температур при хранении	-40 °C ... +70 °C
№ файла UL	NRKH.E348498 & NRKH7.E348498
Прочие стандарты	UL325 ⁹⁾

¹⁾ Не допускается превышение или занижение допусков U_V .

²⁾ При индуктивной или емкостной нагрузке предусмотреть необходимое искрогашение.

³⁾ При соотношении светло/темно 1:1.

⁴⁾ Запрещается деформировать кабель ниже 0 °C.

⁵⁾ C = подавление импульсных помех.

⁶⁾ Расчетное напряжение: 250 В перем. тока.

⁷⁾ При питании от постоянного тока длина кабелей между источником питания и датчиком должна быть меньше 30 м.

⁸⁾ UL: 0 °C ... +50 °C.

⁹⁾ Отвечает требованиям согласно UL325, если используется внешний защитный корпус (например, BEF-G10WSG, 2071960).

Сертификаты

UK declaration of conformity	✓
ACMA declaration of conformity	✓

Moroccan declaration of conformity	✓
China RoHS	✓
CCC certificate	✓
cULus certificate	✓
Photobiological safety (DIN EN 62471) certificate	✓

Классификации

ECLASS 5.0	27270902
ECLASS 5.1.4	27270902
ECLASS 6.0	27270902
ECLASS 6.2	27270902
ECLASS 7.0	27270902
ECLASS 8.0	27270902
ECLASS 8.1	27270902
ECLASS 9.0	27270902
ECLASS 10.0	27270902
ECLASS 11.0	27270902
ECLASS 12.0	27270902
ETIM 5.0	EC002717
ETIM 6.0	EC002717
ETIM 7.0	EC002717
ETIM 8.0	EC002717
UNSPSC 16.0901	39121528

Варианты настройки

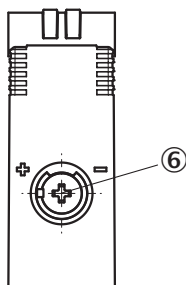

⑥ настройка расстояния срабатывания

Схема соединений Cd-270

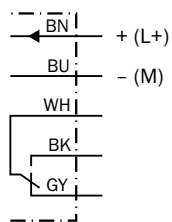

Характеристика GL10

Operating reserve

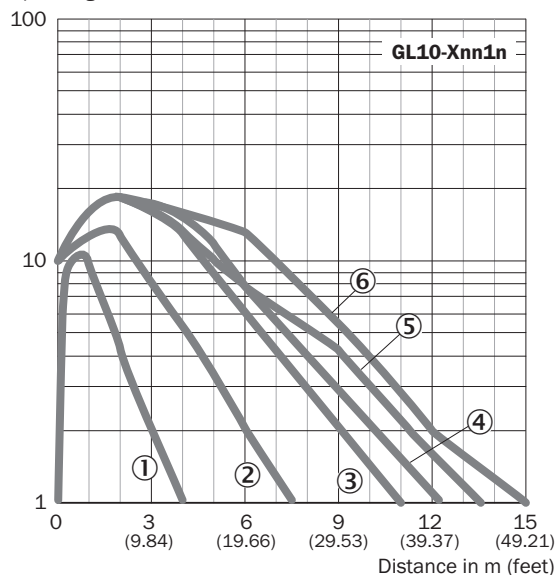

Размер светового пятна



Диаграмма расстояний срабатывания GL10



■ Sensing range ■ Sensing range max.

- ① отражающая пленка REF-IRF-56
- ② Отражатель PL20A
- ③ Отражатель PL30A
- ④ Отражатель P250
- ⑤ Отражатель PL40A
- ⑥ Отражатель PL80A

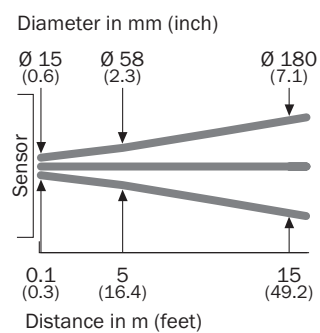
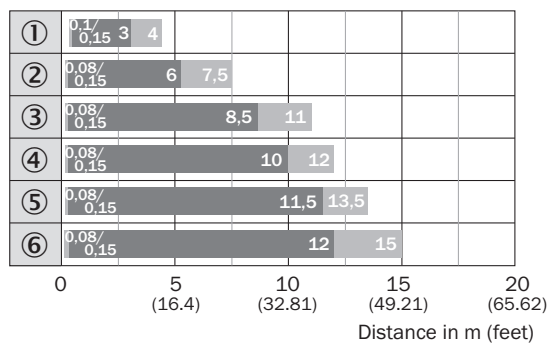
Габаритный чертеж GTE10, GL10, GL10G, АС/DC, кабель

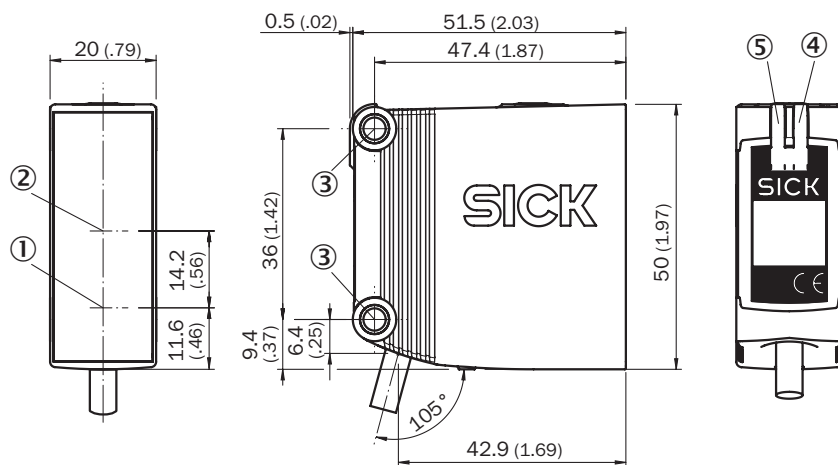





Размеры, мм

- ① Центр оптической оси, излучатель
- ② Середина оптической оси приёмника
- ③ крепежное отверстие, Ø 4,2 мм
- ④ СД-индикатор желтый: состояние приема света
- ⑤ СД-индикатор зеленый: индикация питания

рекомендуемые аксессуары

Другие варианты исполнения устройства и аксессуары → www.sick.com/G10

	Краткое описание	тип	артикул
Система крепления			
	<ul style="list-style-type: none"> Описание: Q-Lock, система монтажных штанг для G10 и отражателя P250 Материал: Цинк, литье под давлением, Сталь Детали: Цинковое литье под давлением, Оцинкованная сталь Предназначено для: G10 и отражатель P250 	BEF-KHSQ12R01	2071260
	<ul style="list-style-type: none"> Описание: Крепежный уголок с шарнирным рукавом Материал: Сталь Детали: Оцинкованная сталь Комплект поставки: Вкл. крепежный материал Предназначено для: W16, W26, W11, W12, W23, W27, Dx50, W280, G10 	BEF-WN-MULTI2	2093945
	<ul style="list-style-type: none"> Описание: Универсальный крепежный уголок для отражателей Размеры (Ш x В x Д): 85 mm x 90 mm x 35 mm Материал: Сталь Детали: Оцинкованная сталь Предназначено для: C110A, P250, PL20, PL30A, PL40A, PL80A 	BEF-WN-REFX	2064574
Отражатели и оптика			
	<ul style="list-style-type: none"> Описание: Прямоугольный, привинчиваемый Габариты: 51 mm 61 mm Диапазон температур при работе: -30 °C ... +65 °C 	P250	5304812
разъемы и кабели			
	<ul style="list-style-type: none"> Описание: Без экрана Вид разъема, конец А: Разъем, M12, 5-контактный, прямой, А-кодир. Компоненты для подключения: Винтовые зажимы Допустимое сечение провода: ≤ 0,75 mm² Примечание: Для оснащения промышленных сетей 	STE-1205-G	6022083

ОБЗОР КОМПАНИИ SICK

Компания SICK – ведущий производитель интеллектуальных датчиков и комплексных решений для промышленного применения. Уникальный спектр продукции и услуг формирует идеальную основу для надежного и эффективного управления процессами, защиты людей от несчастных случаев и предотвращения нанесения вреда окружающей среде.

Мы обладаем солидным опытом в самых разных отраслях и знаем все о ваших технологических процессах и требованиях. Поэтому, благодаря интеллектуальным датчикам, мы в состоянии предоставить именно то, что нужно нашим клиентам. В центрах прикладного применения в Европе, Азии и Северной Америке системные решения тестируются и оптимизируются под нужды заказчика. Все это делает нас надежным поставщиком и партнером по разработке.

Всеобъемлющий перечень услуг придает завершенность нашему ассортименту: SICK LifeTime Services оказывает поддержку на протяжении всего жизненного цикла оборудования и гарантирует безопасность и производительность.

Вот что для нас значит термин «Sensor Intelligence».

РЯДОМ С ВАМИ В ЛЮБОЙ ТОЧКЕ МИРА:

Контактные лица и представительства → www.sick.com