



ICR620D-T51503 DPM Plus

Lector62x

СЧИТЫВАТЕЛИ КОДА НА ОСНОВЕ КАМЕРЫ

SICK
Sensor Intelligence.



Изображения могут отличаться от оригинала



информация для заказа

тип	артикул
ICR620D-T51503 DPM Plus	1064256

Другие варианты исполнения устройства и аксессуары → www.sick.com/Lector62x

подробные технические данные

Характеристики

Вариант	Комплектное устройство
Оптический фокус	Программируемый автофокус
Датчик	CMOS Монохромный
Разрешение датчика	752 px x 480 px (WVGA)
Освещение	Интегрированный
Цвет подсветки	Красный, Светодиод, видимый, 470 nm, ± 15 nm Синий, Светодиод, видимый, 470 nm, ± 15 nm
Класс светодиода	1 (IEC 62471:2006-07, EN 62471:2008-09)
Светодиод обратной связи	Светодиод, видимый, зеленый, 525 nm, ± 15 nm
Вспомогательное оборудование для юстировки	Лазер, красный, 630 nm ... 680 nm
Класс лазера	1, соответствует 21 CFR 1040.10, за исключением различий согласно «Laser Notice № 50» от 24 июня 2007 г. (IEC 60825-1:2014, EN 60825-1:2014+A11:2021)
Объектив	Фокусное расстояние 18 mm
Частота сканирования	60 Hz, Разрешение WVGA
Разрешение кода	≥ 0,2 mm ¹⁾
Рабочая область	300 mm ... 1.000 ²⁾

¹⁾ Действительно для кодов типов Data-Matrix, PDF417 и 1D при высоком качестве печати.

²⁾ Подробности на диаграмме зоны считывания.

Механика/электроника

Вид подключения	1 x M12, 17-контактный штекер 1 x M12, 4-контактный гнездовой разъем Ethernet
Напряжение питания	10 V DC ... 30 V DC
Потребляемая мощность	Тур. 3 W
Выходной ток	≤ 100 mA
Материал корпуса	Алюминиевое литье
Цвет корпуса	Светло-голубой (RAL 5012)
Материал переднего окна	Стекло
Тип защиты	IP65 (EN 60529 (1991-10), EN 60529/A2 (2002-02))
Класс защиты	III
Электробезопасность	EN 60950-1 (2006-04) / EN 60950-1/A11 (2009-03)
Вес	170 g
Размеры (Д x Ш x В)	71 mm x 43 mm x 35,6 mm ¹⁾
Средняя наработка на отказ	75.000 h

¹⁾ Поворотный блок подключения выступает на 17,8 мм.

Производительность

Читаемые структуры кодов	Одномерный код, Stacked, Двухмерный код, коды прямой маркировки
Виды штрихкода	GS1-128 / EAN 128, UPC / GTIN / EAN, 2/5 Interleaved, Pharmacode, GS1 DataBar, Code 39, Code 128, Codabar, Code 32, Code 93
Виды 2D-кодов	Data-Matrix ECC200, GS1 Data-Matrix, PDF417, QR-код, PDF417 Truncated
Квалификация кода	Согласно ISO/IEC 16022, ISO/IEC 15415, ISO/IEC 15416, ISO/IEC 18004, ISO TR 29158/ AIM DPM
Количество кодов на считывающий проход	1 ... 50
Количество символов на считывающий проход	500 (с функцией CAN-мультиплексер)
Внутренняя память изображений	135 MB
Скорость транспортировки	4 m/s

Интерфейсы

Ethernet	✓ , TCP/IP
	Функция: Интерфейс передачи данных (вывод результатов считывания), сервисный интерфейс, OPC DA Server, FTP (передача изображений)
Скорость передачи данных	10/100 Мбит/с
PROFINET	✓
	Функция: PROFINET Single Port, PROFINET Dual Port (опционально через внешний модуль промышленной сети CDF600-2)
Скорость передачи данных	10/100 Мбит/с
EtherNet/IP™	✓
	Скорость передачи данных
EtherCAT®	✓
	Тип интеграции в шину
Последовательный	✓ , RS-232, RS-422
	Функция: Интерфейс передачи данных (вывод результатов считывания), сервисный интерфейс

Скорость передачи данных	0,3 kBaud ... 115,2 kBaud, AUX: 57,6 кбод (RS-232)
CAN	✓
Функция	Сеть датчиков SICK CSN на базе CAN (контроллер CAN/устройство CAN, мультиплексор/сервер)
Скорость передачи данных	20 kbit/s ... 1 Mbit/s
CANopen	✓
Скорость передачи данных	20 kbit/s ... 1 Mbit/s
PROFIBUS DP	✓
Тип интеграции в шину	В качестве опции через внешний модуль промышленной сети CDF600-2
Цифровые входы	4 («Датчик 1», «Датчик 2», 2 входа через опциональный накопитель параметров CMC600 в CDB620/CDM420)
Цифровые выходы	4 («Результат 1», «Результат 2», 2 выхода через CMC и CDB620/CDM420 или «Результат 1», «Результат 2», «Результат 3», «Результат 4» при использовании 17-жильного кабеля со свободным концом)
Тактирование сигналов считывания	Цифровые входы, свободно, Последовательный интерфейс, Ethernet, CAN, Автотактирование, Режим «Презентация»
Оптическая индикация	16 LEDs (5 индикаторов состояния, 10 светодиодных шкальных индикаторов, 1 зеленый светодиод обратной связи)
Акустическая индикация	Бипер/зуммер (отключаемый, с возможностью функции получения результата)
Элементы управления	2 клавиши (выбор и запуск / отключение функций)
Пользовательские интерфейсы	Веб-сервер
Конфигурационное ПО	SOPAS ET
Карта памяти	Карта памяти microSD (Flash-Card), макс. 32 Гб, опция
Сохранение и вызов данных	Сохранение изображений и данных на карте памяти microSD и посредством внешнего протокола FTP
Частота энкодера	Max. 300 Hz
Управление внешней подсветкой	Через цифровой выход (триггер макс. 24 В)

Данные окружающей среды

Электромагнитная совместимость (ЭМС)	EN 61000-6-2 (2006-03) / EN 61000-6-2 (2009-05)
Виброустойчивость	EN 60068-2-6:2008-02
Ударопрочность	EN 60068-2-27:2009-05
Диапазон рабочих температур	0 °C ... +50 °C
Температура хранения	-20 °C ... +70 °C
Допустимая относительная влажность воздуха	90 %, без образования конденсата
Нечувствительность ко внешним источникам света	2.000 lx, на код

Сертификаты

EU declaration of conformity	✓
UK declaration of conformity	✓
ACMA declaration of conformity	✓
China RoHS	✓
cULus certificate	✓
KC Mark certificate	✓
Profinet certificate	✓

BIS registration	✓
4Dpro	✓

Классификации

ECLASS 5.0	27280103
ECLASS 5.1.4	27280103
ECLASS 6.0	27280103
ECLASS 6.2	27280103
ECLASS 7.0	27280103
ECLASS 8.0	27280103
ECLASS 8.1	27280103
ECLASS 9.0	27280103
ECLASS 10.0	27280103
ECLASS 11.0	27280103
ECLASS 12.0	27280103
ETIM 5.0	EC002550
ETIM 6.0	EC002550
ETIM 7.0	EC002999
ETIM 8.0	EC002999
UNSPSC 16.0901	43211701

Габаритный чертеж

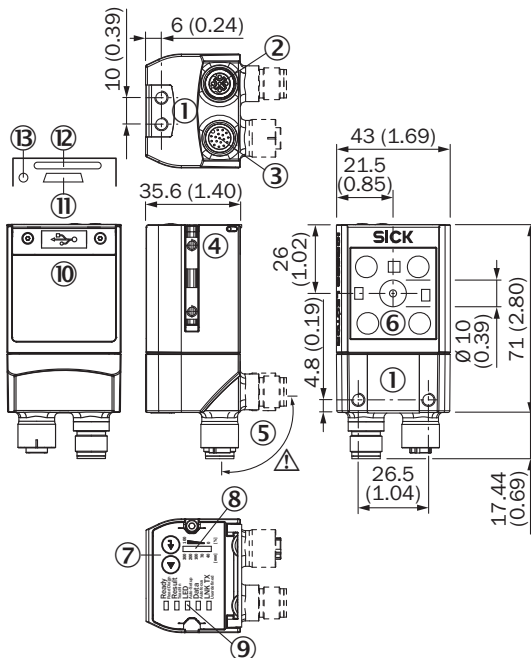

Размеры, мм

- ① глухая резьба М5, глубина 5 мм (4 х), для крепления датчика
- ② разъем «Ethernet», 4-конт. гнездо М12, D-кодирование
- ③ разъем «Power/Serial Data/CAN/I/O», 17-конт. штекер М12, А-кодирование

- ④ пазовый сухарь M5, глубина 5 мм (2 x), для крепления (альтернативного)
- ⑤ поворотный штекерный соединитель
- ⑥ Окно считывания
- ⑦ функциональная кнопка (2 x)
- ⑧ шкальный индикатор
- ⑨ светодиод для индикации состояния (2 уровня), 5 x
- ⑩ защитная крышка
- ⑪ разъем «Micro-USB»
- ⑫ слот для карты памяти MicroSD
- ⑬ светодиод для карты памяти MicroSD

Диаграмма поля считывания

Working distance in mm (inch)

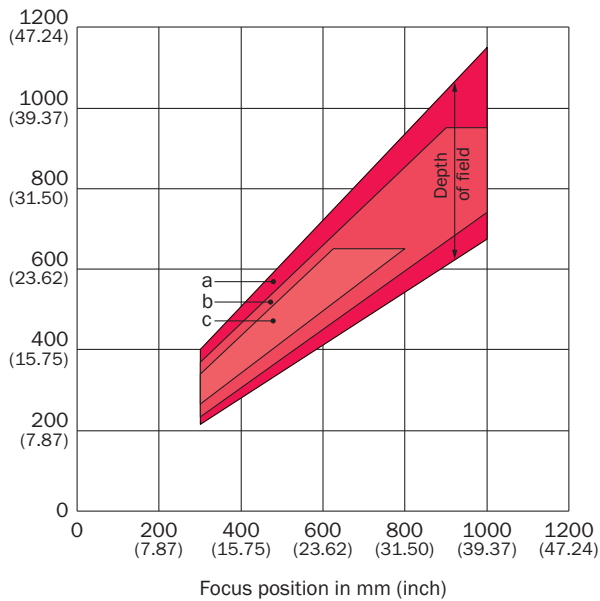

Resolution

- a: 1.00 mm (39.4 mil)
- b: 0.75 mm (29.5 mil)
- c: 0.50 mm (19.7 mil)

Working distance in mm (inch)

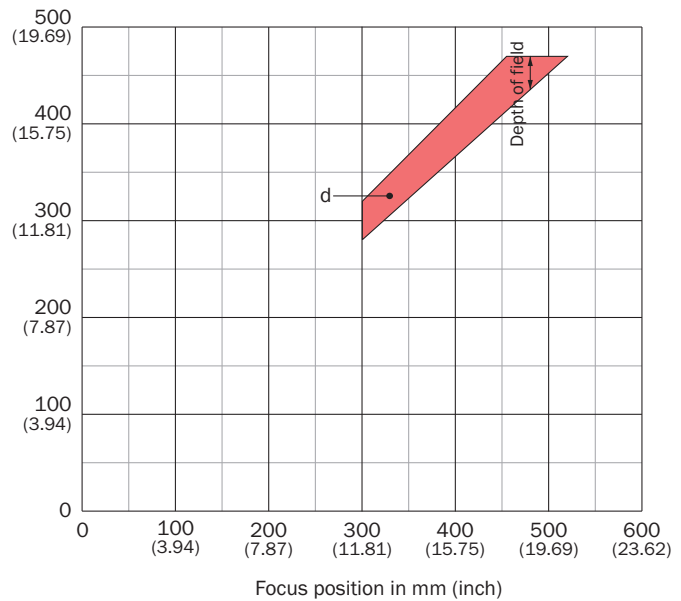

Resolution

- d: 0.35 mm (13.8 mil)

Зона обзора

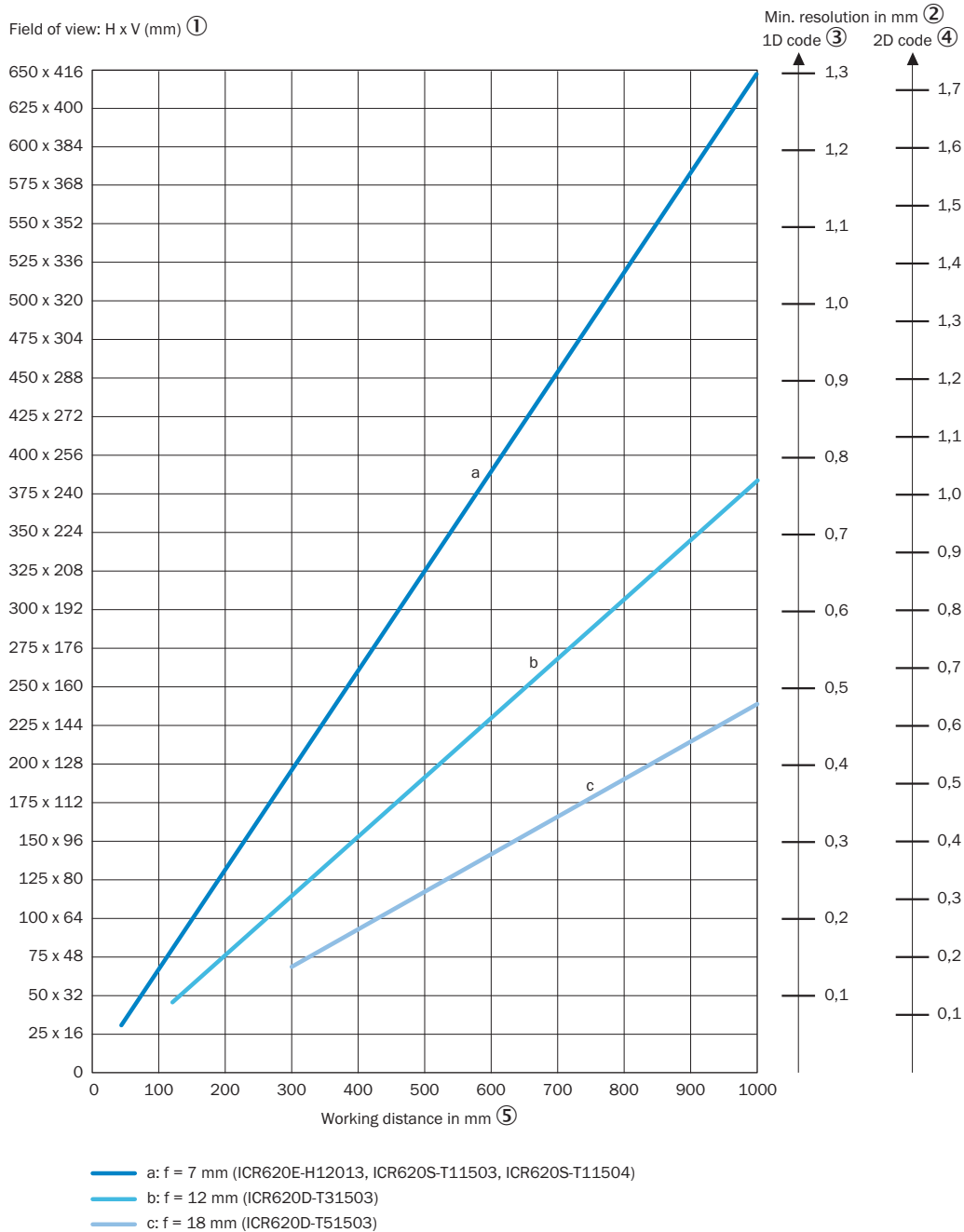

① Поле зрения: горизонтальное x вертикальное в мм

② Минимальное разрешение в мм







③ Одномерный код

④ Двухмерный код

⑤ Рабочее расстояние в мм (дюймах)

рекомендуемые аксессуары

Другие варианты исполнения устройства и аксессуары → www.sick.com/Lector62x

	Краткое описание	тип	артикул
Система крепления			
	<ul style="list-style-type: none"> Описание: Уголок с переходной пластиной 	Крепежные уголки	2042902
Сетевые устройства			
		CDF600-2100	1058965
		CDF600-2103	1058966
разъемы и кабели			
	<ul style="list-style-type: none"> Описание: USB 2.0, без экрана Вид разъема, конец А: Разъем, Micro-B, 4-контактный, прямой Вид разъема, конец В: Разъем, USB-A, 4-контактный, прямой Тип сигнала: USB 2.0 Кабель: 2 м, 4 жилы 	YMUSA4-020VG4MUIA4	6036106
	<ul style="list-style-type: none"> Вид разъема, конец А: Разъем, M12, 4-контактный, прямой, D-кодир. Вид разъема, конец В: Разъем, RJ45, 4-контактный, прямой Тип сигнала: Ethernet, PROFINET Кабель: 2 м, 4 жилы, PUR, без галогенов Описание: Ethernet, с экраном, PROFINET Область применения: Укладка в гибком лотке, Зона жидкой/консистентной смазки 	YM2D24-020PN1MRJA4	2106182
Распределительные коробки			
		CDB620-001	1042256

ОБЗОР КОМПАНИИ SICK

Компания SICK – ведущий производитель интеллектуальных датчиков и комплексных решений для промышленного применения. Уникальный спектр продукции и услуг формирует идеальную основу для надежного и эффективного управления процессами, защиты людей от несчастных случаев и предотвращения нанесения вреда окружающей среде.

Мы обладаем солидным опытом в самых разных отраслях и знаем все о ваших технологических процессах и требованиях. Поэтому, благодаря интеллектуальным датчикам, мы в состоянии предоставить именно то, что нужно нашим клиентам. В центрах прикладного применения в Европе, Азии и Северной Америке системные решения тестируются и оптимизируются под нужды заказчика. Все это делает нас надежным поставщиком и партнером по разработке.

Всеобъемлющий перечень услуг придает завершенность нашему ассортименту: SICK LifeTime Services оказывает поддержку на протяжении всего жизненного цикла оборудования и гарантирует безопасность и производительность.

Вот что для нас значит термин «Sensor Intelligence».

РЯДОМ С ВАМИ В ЛЮБОЙ ТОЧКЕ МИРА:

Контактные лица и представительства → www.sick.com