



KHK53-AXT01700

KH53

МАГНИТНЫЕ ЛИНЕЙНЫЕ ЭНКОДЕРЫ

SICK
Sensor Intelligence.



Информация для заказа

Тип	Артикул
КНК53-АХТ01700	1030080

Изображения могут отличаться от оригинала

Другие варианты исполнения устройства и аксессуары → www.sick.com/KN53



Подробные технические данные

Производительность

Диапазон измерения	0 m ... 1.700 m
Разрешение	0,1 mm
Скорость перемещения	6,6 m/s ¹⁾
Точность воспроизведения	0,3 mm
Точность измерения	± 1000 + ME (Tu-25 °C) Tk μm ²⁾

¹⁾ Превышение максимальной скорости перемещения или выход за пределы эталона приводят к появлению соответствующего сообщения об ошибке: FF FF FE hex.

²⁾ При соблюдении допуска положения ± 1 мм относительно номинального расстояния в направлении N и Y внутри эталонного элемента относительно начала этого элемента. ME = длина эталонного элемента Tu = температура окружающей среды в °C. Tk = коэффициент температурного расширения (28 μm/°C/m).

Интерфейсы

Интерфейс связи	SSI
Время построения позиции	+ 0,8 ms
Интерфейс, цифровой, последовательный	SSI, 24 бит, серый
Интерфейс параметрирования	RS-422 По умолчанию OFF Передача по четырехпроводной линии, асинхронная, дуплексный режим Формат данных: 1 стартовый бит, 8 битов данных, 1 стоповый бит, без бита четности Протокол данных: ASCII, скорость передачи данных 9600 RS-422

Электрические данные

Время инициализации	2 s
Напряжение питания	10 V ... 32 V
Потребление тока	250 mA
Вид подключения	Кабель, 12 жил, 5 m
MTTFd: время до опасного выхода из строя	21 лет (EN ISO 13849) ¹⁾

¹⁾ Данный продукт является стандартным изделием, а не предохранительным устройством, в соответствии с директивой по машиностроению. Расчет на основе номинальной нагрузки компонентов, средней температуры окружающей среды 40 °C, частота применения 8760 ч./год. Все выходы из строя электрических систем рассматриваются как опасные выходы из строя. Более подробная информация приведена в документе № 8015532.

Механические данные

Вес	5,2 kg
Длина эталонного элемента	См. таблицу размеров и расчетов
Допуск положения	± 10 mm, см. График допусков на точность позиционирования
Материал, считывающая головка	AlMgSiPbF28

Данные окружающей среды

ЭМС	По EN 61000-6-2 и EN 61000-6-4 ¹⁾
Тип защиты	IP66 (IEC 60529)
Диапазон рабочей температуры	-20 °C ... +60 °C
Диапазон температуры при хранении	-40 °C ... +85 °C
Ударопрочность	30 g, 10 ms (DIN EN 60 068-2-27)
Вибростойкость	10 g, 20 Hz ... 250 Hz (EN 60068-2-6)

¹⁾ Электромагнитная совместимость в соответствии с приведенными стандартами обеспечивается при условии применения экранированных кабелей.

Классификации

eCl@ss 5.0	27270705
eCl@ss 5.1.4	27270705
eCl@ss 6.0	27270705
eCl@ss 6.2	27270705
eCl@ss 7.0	27270705
eCl@ss 8.0	27270705
eCl@ss 8.1	27270705
eCl@ss 9.0	27270705
eCl@ss 10.0	27270705
eCl@ss 11.0	27270705
eCl@ss 12.0	27274304
ETIM 5.0	EC002544
ETIM 6.0	EC002544
ETIM 7.0	EC002544
ETIM 8.0	EC002544
UNSPSC 16.0901	41111613

Габаритный чертеж (Размеры, мм)

Считывающая головка SSI

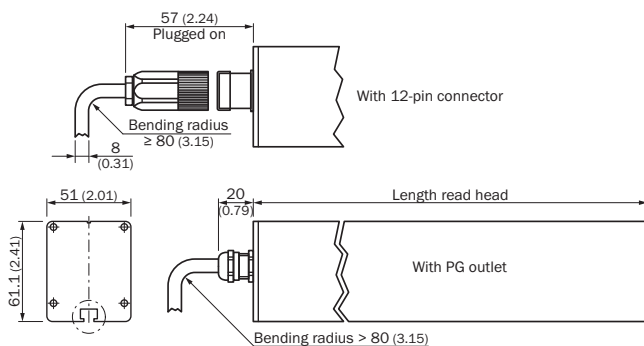

Допуск положения

КН53

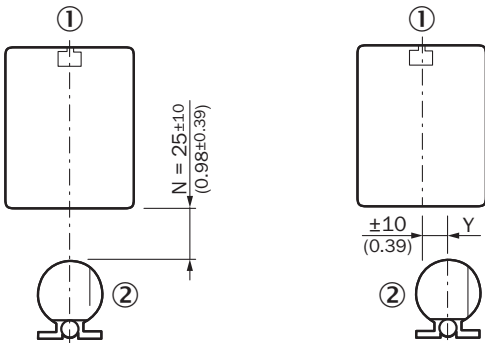

All dimensions in mm (inch)

Обязательным условием надежной эксплуатации и точности измерительной системы является (среди прочего) соблюдение допусков положения! В радиусе 80 мм от энкодера/эталона не допускается нахождение магнитных и намагничивающихся материалов.

- ① Считывающая головка
- ② Эталон

Конец измерительного участка

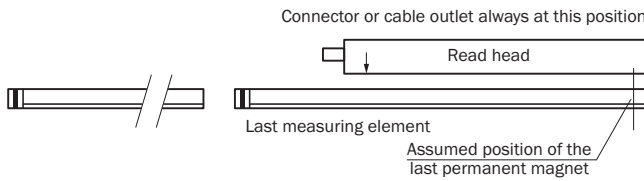

Начало измерительного участка

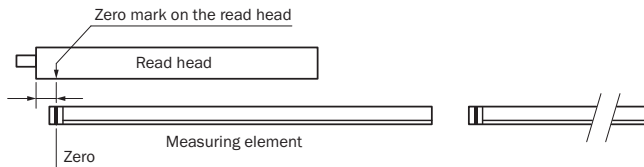

Инструкция по монтажу

Montage Lesekopf + Maßverkörperung: Mindestabstand zu ferromagnetischen Materialien einhalten!

Read head + measuring element mounting: Observe the min. distance to ferromagnetic materials!

Не используйте в качестве монтажной подкладки считывающей головки ферромагнитный материал. Соблюдать расстояние до ферромагнитного материала (например, железа) 80 мм.





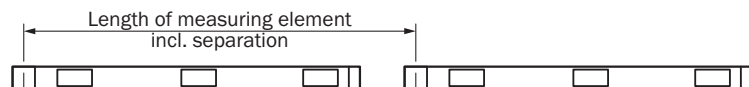



Длина эталонного элемента



КН53 SSI



Рекомендуемые аксессуары

Другие варианты исполнения устройства и аксессуары → www.sick.com/KN53

	Краткое описание	Тип	Артикул
Инструменты программирования и конфигурирования			
	Инструмент программирования для АТМ60, АТМ90 и КН53	PGT-01-S	1030111
Зажимные и юстировочные крепления			
	Проставка для мер КН53, без крепежного материала для основания	BEF-KNA-KHT53	2042468
Крепежные уголки и пластины			
	Крепежный уголок для мер КН53, без крепежного материала для основания	BEF-WK-KHT53	2029159
Разъемы и кабели			
	Головка А: разъем "мама", М23, 9-контактный, прямой Кабель: HIPERFACE®, SSI, инкрементный, с экраном	DOS-2309-G	6028533
	Головка А: разъем "мама", М23, 12-контактный, прямой Кабель: HIPERFACE®, SSI, инкрементный, с экраном	DOS-2312-G	6027538
	Головка А: разъем "мама", М23, 12-контактный, Угловые отражатели Кабель: HIPERFACE®, SSI, инкрементный, с экраном	DOS-2312-W01	2072580
	Головка А: Разъем, М23, 12-контактный, прямой Кабель: HIPERFACE®, SSI, инкрементный, RS-422, с экраном	STE-2312-G	6027537
	Головка А: Кабель Головка В: свободный конец провода Кабель: SSI, инкрементный, PUR, без галогенов, с экраном	LTG-2512-MW	6027531
	Головка А: Кабель Головка В: свободный конец провода Кабель: SSI, TTL, HTL, инкрементный, PUR, без галогенов, с экраном	LTG-2612-MW	6028516
	Головка А: разъем "мама", М23, 12-контактный, прямой Головка В: свободный конец провода Кабель: SSI, RS-422, TTL, HTL, PUR, без галогенов, с экраном, 3 м	DOL-2312-G03MMA1	2029201
	Головка А: разъем "мама", М23, 12-контактный, прямой Головка В: свободный конец провода Кабель: SSI, RS-422, TTL, HTL, PUR, без галогенов, с экраном, 5 м	DOL-2312-G05MMA1	2029202
	Головка А: разъем "мама", М23, 12-контактный, прямой Головка В: свободный конец провода Кабель: SSI, RS-422, TTL, HTL, PUR, без галогенов, с экраном, 10 м	DOL-2312-G10MMA1	2029203

	Краткое описание	Тип	Артикул
	Головка А: разъем "мама", М23, 12-контактный, прямой Головка В: свободный конец провода Кабель: SSI, RS-422, TTL, HTL, PUR, без галогенов, с экраном, 1,5 м	DOL-2312-G1M5MA1	2029200
	Головка А: разъем "мама", М23, 12-контактный, прямой Головка В: свободный конец провода Кабель: SSI, RS-422, PUR, без галогенов, с экраном, 20 м	DOL-2312-G20MMA1	2029204
	Головка А: разъем "мама", М23, 12-контактный, прямой Головка В: свободный конец провода Кабель: SSI, RS-422, PUR, без галогенов, с экраном, 30 м	DOL-2312-G30MMA1	2029205
Магнитные линейные энкодеры			
	<ul style="list-style-type: none"> • Часть системы: Монтажный калибр • Диапазон измерения: 0 м ... 1.700 м 	КНМ53-XXX01700	1030087
	<ul style="list-style-type: none"> • Часть системы: Эталон • Диапазон измерения: 0 м ... 1.700 м • Тип кода: С кодом 	КНТ53-XXX01700	1030085
	<ul style="list-style-type: none"> • Часть системы: Эталон • Диапазон измерения: 0 м ... 1.700 м • Тип кода: Универсальная кодируемость 	КНУ53-XXX01700	1030086

ОБЗОР КОМПАНИИ SICK

Компания SICK – ведущий производитель интеллектуальных датчиков и комплексных решений для промышленного применения. Уникальный спектр продукции и услуг формирует идеальную основу для надежного и эффективного управления процессами, защиты людей от несчастных случаев и предотвращения нанесения вреда окружающей среде.

Мы обладаем солидным опытом в самых разных отраслях и знаем все о ваших технологических процессах и требованиях. Поэтому, благодаря интеллектуальным датчикам, мы в состоянии предоставить именно то, что нужно нашим клиентам. В центрах прикладного применения в Европе, Азии и Северной Америке системные решения тестируются и оптимизируются под нужды заказчика. Все это делает нас надежным поставщиком и партнером по разработке.

Всеобъемлющий перечень услуг придает завершенность нашему ассортименту: SICK LifeTime Services оказывает поддержку на протяжении всего жизненного цикла оборудования и гарантирует безопасность и производительность.

Вот что для нас значит термин «Sensor Intelligence».

РЯДОМ С ВАМИ В ЛЮБОЙ ТОЧКЕ МИРА:

Контактные лица и представительства → www.sick.com