



GLL170-P334S08

GLL170

ОПТОВОЛОКОННЫЕ ДАТЧИКИ

SICK
Sensor Intelligence.



Изображения могут отличаться от оригинала



информация для заказа

тип	артикул
GLL170-P334S08	6073294

Другие варианты исполнения устройства и аксессуары → www.sick.com/GLL170

подробные технические данные

Характеристики

Тип устройства	Оптоволоконный усилитель
Подробная информация о типе прибора	Автономный режим работы
Принцип действия, детали	В зависимости от используемого оптоволоконного кабеля
Дистанция работы, макс.	В зависимости от используемого оптоволоконного кабеля
Излучаемый луч	
ИСТОЧНИК ИЗЛУЧЕНИЯ	Светодиод ¹⁾
Вид излучения	Видимый красный свет
Характеристики светодиода	
Нормативная ссылка	EN 62471:2008-09 IEC 62471:2006, изменённый
Светодиодная идентификация группы риска	Свободная группа
Длина волны	632 nm
Средний срок службы	100 000 ч при T _U = +25 °C
Настройка	
Потенциометр	Для настройки расстояния срабатывания/для настройки режима переключения/для настройки задержки при выключении
Дисплей	
Светодиод, зеленый	Индикатор питанияПостоянно включенный: питание вкл.Регулировка яркости в диапазоне +/-10 % от порога срабатывания
Жёлтый светодиод	Состояние переключающего выходаПостоянно вкл: устройство переключения выходного сигнала активноПостоянно выкл.: переключающий выход неактивен
Комплект поставки	Крепежный уголок BEF-WLL180

¹⁾ Средний срок службы: 100 000 ч при T_U = +25 °C.

Параметры техники безопасности

MTTF_D	760 лет
DC_{avg}	0 %
T_M (заданная продолжительность работы)	20 лет

Электрика

Напряжение питания U_B	10 V DC ... 30 V DC ¹⁾
Остаточная пульсация	≤ 10 % ²⁾
Потребление тока	≤ 30 mA ³⁾
Класс защиты	III
Цифровой выход	
Количество	1
Вид	PNP ⁴⁾
Тип переключения	СВЕТЛО/ТЕМНО
Сигнальное напряжение PNP HIGH/LOW	Ок. U _B -1,5 В / 0 В
Сигнальное напряжение NPN HIGH/LOW	Ок. U _B / < 1,5 В
Выходной ток I _{макс.}	≤ 100 mA
Защитные схемы, выходы	С защитой от инверсии полярности С защитой от перегрузки по току Защищено от короткого замыкания
Время отклика	≤ 660 μs
Частота переключения	750 Hz
Функцией времени	Без задержки времени, Задержка выключения
Время задержки	Выбирается через поворотный выключатель, 0 ms ... 40 ms
Назначение контактов/жил	
Функция контакта 4 / чёрный (BK)	Цифровой выход, прием света → выход Q1 ВЫСОКИЙ
Функция контакта 4 / чёрный (BK) - детали	Функция контакта 4 датчика может настраиваться.

¹⁾ Предельные значения.

²⁾ Не допускается превышение или занижение допусков U_v.

³⁾ Без нагрузки.

⁴⁾ Выбирается через поворотный выключатель.

Механика

Тип корпуса	Прямоугольный
Размеры (Ш x В x Г)	10 mm x 31,7 mm x 72,5 mm
Соединение	Разъем M8, 4-конт.
Детали соединения	
Поперечное сечение кабеля	0,2 mm ²
Диаметр провода	Ø 3,8 mm
Материал	
Корпус	Пластик, PC/ПОМ
Кабель	Пластик, PVC
Вес	19 g

Макс. момент затяжки крепёжных болтов	0,5 Nm
--	--------

Данные окружающей среды

Тип защиты	IP66 (EN 60529)
Диапазон температур при работе	-25 °C ... +55 °C
Диапазон температур при хранении	-40 °C ... +70 °C
Тип. невосприимчивость к постороннему свету	Искусственное освещение: ≤ 5.000 lx Солнечный свет: ≤ 60.000 lx
Ударопрочность	50 g, 11 ms (3 положительных и 3 отрицательных удара вдоль оси X, Y, Z, всего 18 ударов (EN60068-2-27))
Виброустойчивость	10 Hz ... 55 Hz (Amplitude 1 mm, 3 x 30 min (EN60068-2-6))
Влажность воздуха	35 % ... 95 %, относительная влажность воздуха (без запотевания)
Электромагнитная совместимость (ЭМС)	EN 60947-5-2
№ файла UL	NRKH2.E300503 & NRKH8.E300503
Сертификат RoHS	✓

Smart Task

Функция таймера	Деактивирован Задержка включения Задержка выключения Импульс (One Shot)
------------------------	--

Сертификаты

EU declaration of conformity	✓
UK declaration of conformity	✓
ACMA declaration of conformity	✓
Moroccan declaration of conformity	✓
China-RoHS	✓
Сертификат cRUus	✓

Классификации

ECLASS 5.0	27270905
ECLASS 5.1.4	27270905
ECLASS 6.0	27270905
ECLASS 6.2	27270905
ECLASS 7.0	27270905
ECLASS 8.0	27270905
ECLASS 8.1	27270905
ECLASS 9.0	27270905
ECLASS 10.0	27270905
ECLASS 11.0	27270905
ECLASS 12.0	27270905
ETIM 5.0	EC002651
ETIM 6.0	EC002651
ETIM 7.0	EC002651
ETIM 8.0	EC002651

UNSPSC 16.0901

39121528

Варианты настройки GLL170

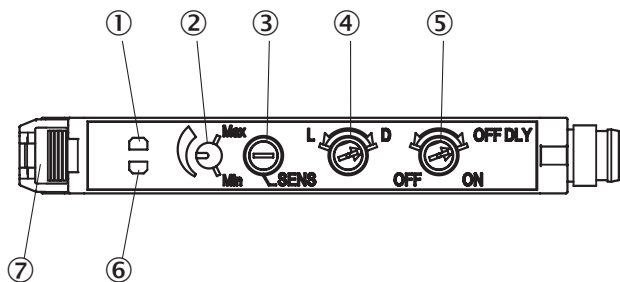

- ① СД-индикатор оранжевый: горит при активности дискретного выхода
- ② Шкала чувствительности 230°
- ③ Регулятор чувствительности: потенциометр, 8 оборотов
- ④ переключатель «L.ON» (активация при наличии отраженного света) / «D.ON» (активация при отсутствии отраженного света)
- ⑤ переключатель задержки выключения: «ON» (ВКЛ.) / «OFF» (ВЫКЛ.), 40 мс фиксированно
- ⑥ индикатор приема зеленый: горит, если прием света <0,9 или > 1,1 (порог срабатывания = 1)
- ⑦ блокировка оптоволоконных кабелей

Схема соединений Cd-066

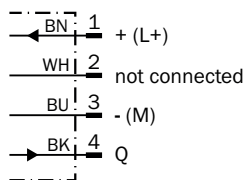

Габаритный чертеж

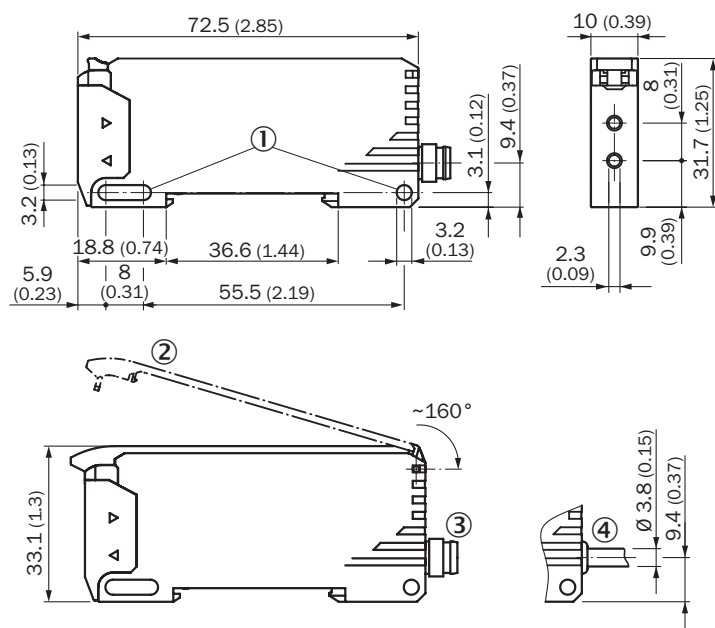

Размеры, мм





- ① крепежные отверстия
- ② защитный кожух, откидываемый прикл. на 160°
- ③ Разъем M8
- ④ Кабель

рекомендуемые аксессуары



Другие варианты исполнения устройства и аксессуары → www.sick.com/GLL170

	Краткое описание	тип	артикул
Защита и обслуживание оборудования			
	<ul style="list-style-type: none"> • Описание: Защитный кожух для GLL170, откидываемый прикл. на 160° • Применим для: Оптоволоконные датчики 	BF-GLL170	5336263
	<ul style="list-style-type: none"> • Описание: Защитный кожух для WLL80, откидываемый прикл. на 180° • Применим для: Оптоволоконные датчики 	BF-WLL80	5344219
Система крепления			
	<ul style="list-style-type: none"> • Описание: Крепежный уголок • Материал: Сталь • Детали: Оцинкованная сталь • Комплект поставки: Без крепежного материала • Применим для: Оптоволоконные датчики • Предназначено для: WLL180T, GLL170(T) 	BEF-WLL180	5325812

	Краткое описание	тип	артикул
Оптоволоконные датчики			
	<ul style="list-style-type: none"> Для оптоволоконных усилителей: WLL80, WLL180, GLL170(T), KTL180 Принцип действия: Система отражения от объекта Длина оптоволоконного кабеля: 2.000 mm Диаметр резьбы (корпус): M6 Материал, волокно: Пластик Материал оболочки: Пластик Материал, головка оптоволоконного кабеля: Нержавеющая сталь Входит в комплект поставки: Крепление, 2 х шестигранные гайки M6, 2 х подкладные шайбы, устройство для резки оптоволоконных кабелей FC (5304141) 	LL3-DB01	5308074
	<ul style="list-style-type: none"> Для оптоволоконных усилителей: WLL80, WLL180, GLL170(T) Принцип действия: Система отражения от объекта Длина оптоволоконного кабеля: 2.000 mm Диаметр резьбы (корпус): M3 Материал, волокно: Пластик Материал оболочки: Пластик Материал, головка оптоволоконного кабеля: Нержавеющая сталь Входит в комплект поставки: Крепление, 2 х шестигранные гайки M3, 2 х подкладные шайбы, переходные гильзы, переходные гильзы BF-WLL160-13 (1,3 mm), устройство для резки оптоволоконных кабелей FC (5304141) 	LL3-DT01	5308076
	<ul style="list-style-type: none"> Для оптоволоконных усилителей: WLL80, WLL180, GLL170(T), WLL24 Ex Принцип действия: Система отражения от объекта Длина оптоволоконного кабеля: 2.000 mm Диаметр резьбы (корпус): M6 Материал, волокно: Пластик Материал оболочки: Пластик Материал, головка оптоволоконного кабеля: Нержавеющая сталь Входит в комплект поставки: Крепление, 2 х шестигранные гайки M6, 2 х подкладные шайбы, устройство для резки оптоволоконных кабелей FC (5304141) 	LL3-DB02	5308083
	<ul style="list-style-type: none"> Для оптоволоконных усилителей: WLL80, WLL180, GLL170(T), WLL24 Ex Принцип действия: Система на пересечение луча Длина оптоволоконного кабеля: 2.000 mm Диаметр резьбы (корпус): M4 Материал, волокно: Пластик Материал оболочки: Пластик Материал, головка оптоволоконного кабеля: Нержавеющая сталь Входит в комплект поставки: Крепление, 4 х шестигранные гайки M4, 4 х подкладная шайба, устройство для резки оптоволоконных кабелей FC (5304141) 	LL3-TB01	5308050
	<ul style="list-style-type: none"> Для оптоволоконных усилителей: WLL80, WLL180, GLL170(T), WLL24 Ex Принцип действия: Система отражения от объекта Длина оптоволоконного кабеля: 2.000 mm Диаметр резьбы (корпус): M6 Материал, волокно: Пластик Материал оболочки: Пластик Материал, головка оптоволоконного кабеля: Пластик Входит в комплект поставки: Крепление, 1 х шестигранный гайка M6, устройство для резки оптоволоконных кабелей FC (5304141) 	LL3-DV05	5322549
	<ul style="list-style-type: none"> Для оптоволоконных усилителей: WLL80, WLL180, GLL170(T), WLL24 Ex Принцип действия: Система на пересечение луча Длина оптоволоконного кабеля: 2.000 mm Диаметр резьбы (корпус): M4 Материал, волокно: Пластик Материал оболочки: Пластик Материал, головка оптоволоконного кабеля: Пластик Входит в комплект поставки: Крепление, 2 х шестигранные гайки M4, устройство для резки оптоволоконных кабелей FC (5304141) 	LL3-TV05	5322546
	<ul style="list-style-type: none"> Для оптоволоконных усилителей: WLL80, WLL180, GLL170(T), WLL24 Ex Принцип действия: Система на пересечение луча Длина оптоволоконного кабеля: 2.000 mm Ширина матрицы головки оптоволоконного кабеля: 40 mm Материал, волокно: Пластик Материал оболочки: Пластик Материал, головка оптоволоконного кабеля: Пластик Входит в комплект поставки: Крепление, 4 х винт с крестообразным шлицем M3, устройство для резки оптоволоконных кабелей FC (5304141), защитная оболочка для головки оптоволоконного кабеля 	LL3-TS40	5323971
	<ul style="list-style-type: none"> Для оптоволоконных усилителей: WLL80, WLL180, GLL170(T), WLL24 Ex Принцип действия: Система на пересечение луча Длина оптоволоконного кабеля: 20.000 mm Диаметр резьбы (корпус): M12 Материал, волокно: Пластик 	LL3-TX01	5324173

	Краткое описание	тип	артикул
	<ul style="list-style-type: none"> • Материал оболочки: Пластик • Материал, головка оптоволоконного кабеля: Нержавеющая сталь • Входит в комплект поставки: Крепление, 4 х шестигранные гайки M12, устройство для резки оптоволоконных кабелей FC (5304141), защитная оболочка для головки оптоволоконного кабеля 		
	<ul style="list-style-type: none"> • Для оптоволоконных усилителей: WLL80, WLL180, GLL170(T) • Принцип действия: Система отражения от объекта • Длина оптоволоконного кабеля: 2.000 mm • Диаметр гладкой гильзы: 3 mm • Материал, волокно: Пластик • Материал оболочки: Пластик • Материал, головка оптоволоконного кабеля: Нержавеющая сталь • Входит в комплект поставки: Переходные гильзы, 1 х переходная гильза BF-WLL160-10 (1,0 mm), 1 х переходная гильза BF-WLL160-13 (1,3 mm), устройство для резки оптоволоконных кабелей FC (5304141) 	LL3-DR11	5326000
	<ul style="list-style-type: none"> • Для оптоволоконных усилителей: WLL80, WLL180, GLL170(T), WLL24 Ex, KTL180 • Принцип действия: Система отражения от объекта • Длина оптоволоконного кабеля: 2.000 mm • Материал, волокно: Пластик • Материал оболочки: Пластик • Материал, головка оптоволоконного кабеля: Пластик • Входит в комплект поставки: Переходные гильзы, переходные гильзы BF-WLL160-10 (1,0 mm), устройство для резки оптоволоконных кабелей FC (5304141) 	LL3-DC38	5322472
	<ul style="list-style-type: none"> • Для оптоволоконных усилителей: WLL80, WLL180, GLL170(T) • Принцип действия: Система на пересечение луча • Длина оптоволоконного кабеля: 2.000 mm • Диаметр резьбы (корпус): M4 • Материал, волокно: Стекло • Материал оболочки: Нержавеющая сталь • Материал, головка оптоволоконного кабеля: Латунь 	LL3-TH08	5325978
	<ul style="list-style-type: none"> • Для оптоволоконных усилителей: WLL80, WLL180, GLL170(T), WLL24 Ex • Принцип действия: Система на пересечение луча • Длина оптоволоконного кабеля: 2.000 mm • Диаметр гладкой гильзы: 6 mm • Материал, волокно: Пластик • Материал оболочки: Пластик, устойчивый к воздействию химикатов • Материал, головка оптоволоконного кабеля: Пластик, устойчивый к воздействию химикатов • Входит в комплект поставки: Устройство для резки оптоволоконных кабелей FC (5304141) 	LL3-TY01	5308066

	Краткое описание	тип	артикул
разъемы и кабели			
	<ul style="list-style-type: none"> • Вид разъема, конец А: Разъем "мама", M8, 4-контактный, прямой, А-кодир. • Описание: Без экрана • Компоненты для подключения: Винтовые зажимы • Допустимое сечение провода: 0,14 мм² ... 0,5 мм² 	DOS-0804-G	6009974
	<ul style="list-style-type: none"> • Вид разъема, конец А: Разъем "мама", M8, 4-контактный, Угловые отражатели, А-кодир. • Описание: Без экрана • Компоненты для подключения: Соединение пайкой • Допустимое сечение провода: ≤ 0,25 мм² 	DOS-0804-W	6009975
	<ul style="list-style-type: none"> • Вид разъема, конец А: Разъем, M8, 4-контактный, прямой, А-кодир. • Описание: Без экрана • Компоненты для подключения: Винтовые зажимы • Допустимое сечение провода: 0,14 мм² ... 0,5 мм² 	STE-0804-G	6037323
	<ul style="list-style-type: none"> • Вид разъема, конец А: Разъем "мама", M8, 4-контактный, прямой, А-кодир. • Вид разъема, конец В: Свободный конец провода • Тип сигнала: Кабель датчик/пускатель • Кабель: 2 м, 4 жилы, PVC • Описание: Кабель датчик/пускатель, без экрана • Область применения: Химические продукты, ненагруженные зоны 	YF8U14-020VA3XLEAX	2095888
	<ul style="list-style-type: none"> • Вид разъема, конец А: Разъем "мама", M8, 4-контактный, прямой, А-кодир. • Вид разъема, конец В: Свободный конец провода • Тип сигнала: Кабель датчик/пускатель • Кабель: 5 м, 4 жилы, PVC • Описание: Кабель датчик/пускатель, без экрана • Область применения: Химические продукты, ненагруженные зоны 	YF8U14-050VA3XLEAX	2095889
	<ul style="list-style-type: none"> • Вид разъема, конец А: Разъем "мама", M8, 4-контактный, прямой, А-кодир. • Вид разъема, конец В: Свободный конец провода • Тип сигнала: Кабель датчик/пускатель • Кабель: 10 м, 4 жилы, PVC • Описание: Кабель датчик/пускатель, без экрана • Область применения: Химические продукты, ненагруженные зоны 	YF8U14-100VA3XLEAX	2095890
	<ul style="list-style-type: none"> • Вид разъема, конец А: Разъем "мама", M8, 4-контактный, Угловые отражатели, А-кодир. • Вид разъема, конец В: Свободный конец провода • Тип сигнала: Кабель датчик/пускатель • Кабель: 2 м, 4 жилы, PVC • Описание: Кабель датчик/пускатель, без экрана • Область применения: Химические продукты, ненагруженные зоны 	YG8U14-020VA3XLEAX	2095962
	<ul style="list-style-type: none"> • Вид разъема, конец А: Разъем "мама", M8, 4-контактный, Угловые отражатели, А-кодир. • Вид разъема, конец В: Свободный конец провода • Тип сигнала: Кабель датчик/пускатель • Кабель: 5 м, 4 жилы, PVC • Описание: Кабель датчик/пускатель, без экрана • Область применения: Химические продукты, ненагруженные зоны 	YG8U14-050VA3XLEAX	2095963
	<ul style="list-style-type: none"> • Вид разъема, конец А: Разъем "мама", M8, 4-контактный, Угловые отражатели, А-кодир. • Вид разъема, конец В: Свободный конец провода • Тип сигнала: Кабель датчик/пускатель • Кабель: 10 м, 4 жилы, PVC • Описание: Кабель датчик/пускатель, без экрана • Область применения: Химические продукты, ненагруженные зоны 	YG8U14-100VA3XLEAX	2095964
	<ul style="list-style-type: none"> • Вид разъема, конец А: Разъем "мама", M8, 4-контактный, прямой, А-кодир. • Вид разъема, конец В: Свободный конец провода • Тип сигнала: Кабель датчик/пускатель • Кабель: 0,6 м, 4 жилы, PVC • Описание: Кабель датчик/пускатель, без экрана • Область применения: Химические продукты, ненагруженные зоны 	YF8U14-C60VA3XLEAX	2145852
	<ul style="list-style-type: none"> • Вид разъема, конец А: Разъем "мама", M8, 4-контактный, прямой, А-кодир. • Вид разъема, конец В: Свободный конец провода • Тип сигнала: Кабель датчик/пускатель • Кабель: 1 м, 4 жилы, PVC • Описание: Кабель датчик/пускатель, без экрана 	YF8U14-010VA3XLEAX	2145853

	Краткое описание	тип	артикул
	<ul style="list-style-type: none"> • Область применения: Химические продукты, ненагруженные зоны • Вид разъема, конец А: Разъём "мама", М8, 4-контактный, Угловые отражатели, А-кодир. • Вид разъема, конец В: Свободный конец провода • Тип сигнала: Кабель датчик/пускатель • Кабель: 0,6 м, 4 жилы, PVC • Описание: Кабель датчик/пускатель, без экрана • Область применения: Химические продукты, ненагруженные зоны 	YG8U14- C60VA3XLEAX	2145854
	<ul style="list-style-type: none"> • Вид разъема, конец А: Разъём "мама", М8, 4-контактный, Угловые отражатели, А-кодир. • Вид разъема, конец В: Свободный конец провода • Тип сигнала: Кабель датчик/пускатель • Кабель: 3 м, 4 жилы, PVC • Описание: Кабель датчик/пускатель, без экрана • Область применения: Химические продукты, ненагруженные зоны 	YG8U14-030VA3XLEAX	2145857
	<ul style="list-style-type: none"> • Вид разъема, конец А: Разъём "мама", М8, 4-контактный, Угловые отражатели, А-кодир. • Вид разъема, конец В: Свободный конец провода • Тип сигнала: Кабель датчик/пускатель • Кабель: 1 м, 4 жилы, PVC • Описание: Кабель датчик/пускатель, без экрана • Область применения: Химические продукты, ненагруженные зоны 	YG8U14-010VA3XLEAX	2145855

ОБЗОР КОМПАНИИ SICK

Компания SICK – ведущий производитель интеллектуальных датчиков и комплексных решений для промышленного применения. Уникальный спектр продукции и услуг формирует идеальную основу для надежного и эффективного управления процессами, защиты людей от несчастных случаев и предотвращения нанесения вреда окружающей среде.

Мы обладаем солидным опытом в самых разных отраслях и знаем все о ваших технологических процессах и требованиях. Поэтому, благодаря интеллектуальным датчикам, мы в состоянии предоставить именно то, что нужно нашим клиентам. В центрах прикладного применения в Европе, Азии и Северной Америке системные решения тестируются и оптимизируются под нужды заказчика. Все это делает нас надежным поставщиком и партнером по разработке.

Всеобъемлющий перечень услуг придает завершенность нашему ассортименту: SICK LifeTime Services оказывает поддержку на протяжении всего жизненного цикла оборудования и гарантирует безопасность и производительность.

Вот что для нас значит термин «Sensor Intelligence».

РЯДОМ С ВАМИ В ЛЮБОЙ ТОЧКЕ МИРА:

Контактные лица и представительства → www.sick.com