



SP2-2300

Системный разъем deTec и deTem

СИСТЕМНЫЕ ШТЕКЕРЫ И МОДУЛИ РАСШИРЕНИЯ

SICK
Sensor Intelligence.



информация для заказа

тип	артикул
SP2-2300	2093100

Другие варианты исполнения устройства и аксессуары → www.sick.com/Системный_разъем_deTec_и_deTem



подробные технические данные

Характеристики

Совместимые устройства	deTec4, deTem4, deTem4 A/P
Функциональный объем	SP2
Системное подключение	Разъем M12, 8-конт.
Расширительное подключение	Розетка M12, 5-конт.
Возможность подключения IO-Link через удлинительное соединение	✓
Тип конфигурации	DIP-переключатель
Комплект поставки	Системный разъем

Функции

Защищённая работа	✓
Автоматическое определение ширины защитного поля	✓
Блокировка повторного запуска	✓
Контроль внешних устройств (EDM)	✓
Диагностический выход (ADO)	✓
Каскадное подключение	✓
Интеллектуальная защита от обхода защитного устройства	✓
Уменьшенное разрешение	✓
Переменная ширина защитного поля при эксплуатации	✓
Передатчик со сниженной дальностью сканирования	✓
Распознавание человека и материала	
2-сигнальный мьютинг	✓
Smart Box Detection	✓

Интерфейсы

Схема контактов	См. таблицу графика «Назначение контактов»
Системное подключение	Разъем M12, 8-конт.
Длина кабеля	200 mm
Диаметр провода	5 mm

Расширительное подключение	Розетка M12, 5-конт.
Длина кабеля	150 mm
Диаметр провода	5 mm

Электрика

Класс защиты	III (IEC 61140)
Напряжение питания U_V	24 V DC (19,2 V ... 28,8 V)
Остаточная пульсация	≤ 10 %

Данные окружающей среды

Диапазон рабочих температур	-30 °C ... +55 °C
Температура хранения	-30 °C ... +70 °C
Влажность воздуха	15 % ... 95 %, без образования конденсата
Виброустойчивость	5 g, 10 Hz ... 55 Hz (IEC 60068-2-6)
Ударопрочность	10 g, 16 ms (IEC 60068-2-27)

Классификации

ECLASS 5.0	27272790
ECLASS 5.1.4	27272790
ECLASS 6.0	27272790
ECLASS 6.2	27272790
ECLASS 7.0	27272790
ECLASS 8.0	27272790
ECLASS 8.1	27272790
ECLASS 9.0	27272792
ECLASS 10.0	27272792
ECLASS 11.0	27272792
ECLASS 12.0	27272792
ETIM 5.0	EC011349
ETIM 6.0	EC011349
ETIM 7.0	EC011349
ETIM 8.0	EC011349
UNSPSC 16.0901	46171620

Сертификаты

EU declaration of conformity	✓
-------------------------------------	---

Габаритный чертеж

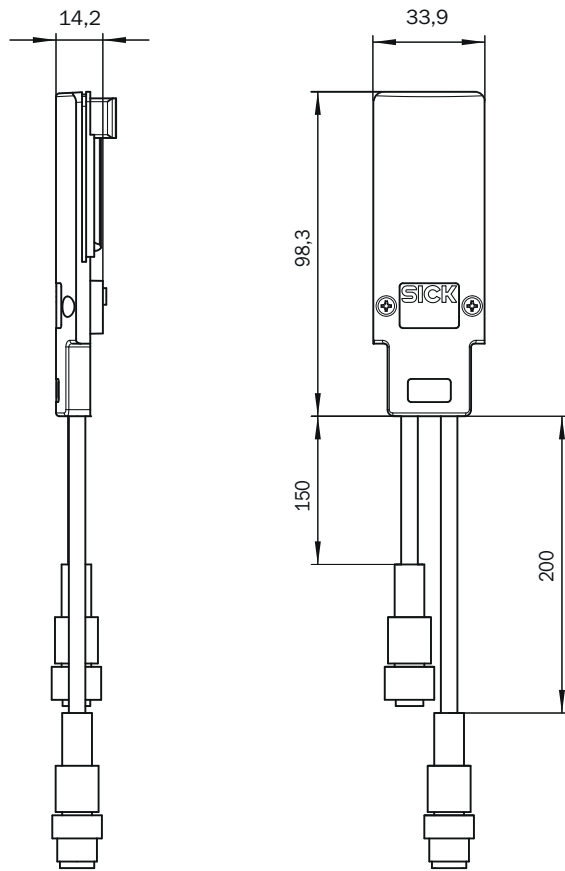

Размеры, мм

Назначение выводов Системный разъем deTem4 A/P

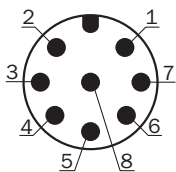

Вывод	Активный блок
1	In3RESПеребег
2	+24 V DC
3	MFP3ADO
4	In4EDMВременная блокировка (Muting)
5	OSSD1
6	OSSD2
7	0 V DC
8	N. c.

Подробности см. в руководстве по эксплуатации

Назначение выводов Системный разъем deTec4

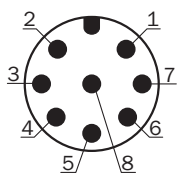

Вывод	Передатчик	Приемник
1	N. c.	In3RESПеребер
2	+24 V DC	+24 V DC
3	N. c.	MFP3ADO
4	N. c.	In4EDMВременная блокировка (Muting)
5	In2Laser alignment aid button	OSSD1
6	In1Laser alignment aid switch	OSSD2
7	0 V DC	0 V DC
8	MFP1	MFP1

Подробности см. в руководстве по эксплуатации

Назначение выводов Дополнительный разъем deTem4 A/P

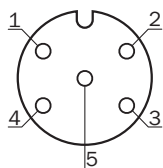

Вывод	Активный блок
1	+24 V Out
2	In1EDMВременная блокировка (Muting)
3	0 V Out
4	In2RESBВременная блокировка (Muting)
5	MFP2ADOIO-Link

Подробности см. в руководстве по эксплуатации

Назначение выводов Дополнительный разъем deTec4

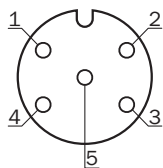





Вывод	Передатчик	Приемник
1	+24 V Out	+24 V Out
2	N. c.	In1EDMВременная блокировка (Muting)

Вывод	Передачик	Приемник
3	0 V Out	0 V Out
4	Sync-Out	In2RESВременная блокировка (Muting)
5	MFP2	MFP2AD0IO-Link
Подробности см. в руководстве по эксплуатации		

рекомендуемые аксессуары

Другие варианты исполнения устройства и аксессуары → www.sick.com/Системный_разъем_deTec_и_deTem

	Краткое описание	тип	артикул
разъемы и кабели			
	<ul style="list-style-type: none"> • Описание: Без экрана • Вид разъема, конец А: Разъём "мама", M12, 8-контактный, А-кодир. • Вид разъема, конец В: Разъём "мама", M12, 8-контактный, А-кодир. • Вид разъема, конец С: Разъём, M12, 8-контактный, А-кодир. 	DSC-1208T000025KMC	6058647
		Соединитель IO-Link	2092757
		Соединитель выборочного отключения	2092758

	Краткое описание	тип	артикул
Сетевые устройства			
		IOLA2US-01101 (SiLink2 Master)	1061790
		SIG200-0A0G12200	1102605
		SIG200-0A0412200	1089794
		SIG200-0A0512200	1089796

ОБЗОР КОМПАНИИ SICK

Компания SICK – ведущий производитель интеллектуальных датчиков и комплексных решений для промышленного применения. Уникальный спектр продукции и услуг формирует идеальную основу для надежного и эффективного управления процессами, защиты людей от несчастных случаев и предотвращения нанесения вреда окружающей среде.

Мы обладаем солидным опытом в самых разных отраслях и знаем все о ваших технологических процессах и требованиях. Поэтому, благодаря интеллектуальным датчикам, мы в состоянии предоставить именно то, что нужно нашим клиентам. В центрах прикладного применения в Европе, Азии и Северной Америке системные решения тестируются и оптимизируются под нужды заказчика. Все это делает нас надежным поставщиком и партнером по разработке.

Всеобъемлющий перечень услуг придает завершенность нашему ассортименту: SICK LifeTime Services оказывает поддержку на протяжении всего жизненного цикла оборудования и гарантирует безопасность и производительность.

Вот что для нас значит термин «Sensor Intelligence».

РЯДОМ С ВАМИ В ЛЮБОЙ ТОЧКЕ МИРА:

Контактные лица и представительства → www.sick.com