



MICS3-CBUZ40IZ1P01

outdoorScan3

GÜVENLİ LAZER ALAN TARAYICILAR

SICK
Sensor Intelligence.



Resimler farklı olabilir



Sipariş bilgileri

Tip	Stok no.
MICS3-CBUZ40IZ1P01	1094472

Diğer cihaz modelleri ve aksesuar → www.sick.com/outdoorScan3

Ayrıntılı teknik bilgiler

Özellikler

Ürün modeli	outdoorScan3 Pro - EtherNet/IP
Uygulama	Sistem soketi dahil sensör (alt tarafa ön montajı yapılmıştır)
Uygulama alanı	1) Outdoor
Basınçlı hava temizliği	Mümkün değil
Koruma alanı mesafesi	4 m
Uyarı alanı aralığı	40 m
Eşzamanlı denetlenen koruma alanlarının sayısı	≤ 8 ²⁾
Alan sayısı	128
Denetleme durumlarının sayısı	128
Tarama açısı	275°
Çözünürlük (yapılandırılabilir)	50 mm 70 mm
Açısal çözünürlük	0,39°
Tepki süresi	115 ms
Koruma alanı ilavesi	65 mm

1) Güvenli lazer alan tarayıcı, endüstriyel iç ve dış alanlarda kullanılabilir.

2) Koruma veya uyarı alanları.

Emniyet tekniği parametreleri

Tip	Tip 3 (IEC 61496)
Güvenlik için entegrasyon seviyesi	SIL 2 (IEC 61508)
Kategori	Kategori 3 (EN ISO 13849)
Performans seviyesi	PL d (EN ISO 13849)

SRS/SRSS performans sınıfı	Performans sınıfı D (IEC/TS 62998)
PFH_D (saat başına tehlike getiren devre dışı kalma için ortalama olasılık)	8,0 x 10 ⁻⁸
T_M (kullanım ömrü)	20 yıl (EN ISO 13849)
Hata durumunda emniyetli durum	Ağ üzerinden güvenlik çıkışları mantıksal olarak 0'dır.

Fonksiyonlar

Tekrar çalışma kilidi	✓
Çoklu değerlendirme	✓
Denetleme durumu değiştirme	✓
Eşzamanlı denetim	✓
Statik koruma alanı değiştirmesi	✓
Entegre edilmiş konfigürasyon hafızası	✓
Ölçüm verisi çıkışı	Ethernet üzerinden

Arayüzler

Bağlantı tipi	
Güç kaynağı	1 x erkek konnektör M12, 4 pin, A kodlamalı
Fieldbus, endüstriyel ağ	2 x dişi konnektör M12, 4 pin, D kodlamalı
Çıkışlar	
OSSD-çiftleri	0
Ağ üzerinden güvenlik çıkışları	8
Konfigürasyon metodu	Safety Designer ile bilgisayar (konfigürasyon ve diyagnoz yazılımı)
Konfigürasyon ve diyagnostik arayüz	USB 2.0, Mini USB, Ethernet
Fieldbus, endüstriyel ağ	EtherNet/IP™
Desteklenen protokol sürümleri	Common Industrial Protocol: The CIP Networks Library Volume 1, Edition 3.20 EtherNet/IP™: The CIP Networks Library Volume 2, Edition 1.26 CIP Safety™: The CIP Networks Library Volume 5, Edition 2.13
Topoloji desteği	DLR (Device Level Ring)
Gösterge elemanları	Grafiksel renkli ekran, LEDs

Elektrik

Koruma sınıfı	III (EN 61140)
Gerilim Kaynağı U_v	24 V DC (16,8 V DC ... 30 V DC)
Güç tüketimi tipik	7,2 W

Mekanik

Boyutlar (G x Y x D)	114,6 mm x 150,7 mm x 114,6 mm (sistem soketsiz)
Ağırlık	1,45 kg
Gövde malzemesi	Alüminyum
Gövde rengi	RAL 2004 (saf turuncu), RAL 9005 (siyah)
Optik kılıf malzemesi	Polycarbonat
Optik kılıf yüzeyi	Dış yüzey kazıma önleyici kaplama

Ortam verileri

Koruma sınıfı	IP65 (IEC 60529)
Ortam ışığına dayanıklılık	
Halojen ışık	12.000 lx (IEC 61496-3)
Güneş ışığı	40.000 lx (IEC 61496-3)
Çalışma ortamı sıcaklığı	-25 °C ... +50 °C
Depolama sıcaklığı	-25 °C ... +70 °C
Ortam koşulları	
Yağmur	10 mm/h ¹⁾
Kar	3 mm/h SWE, kar örtüsünün su eşdeğeri ¹⁾
Sis	50 m (MOR, meteorolojik görüş mesafesi) ¹⁾
Titreşim dayanımı	IEC 60068-2-6, IEC 60068-2-64, IEC 60721-3-5, IEC TR 60721-4-3, IEC 61496-1, IEC 61496-3
Sınıf	5M1 (IEC 60721-3-5) 3M4 (IEC TR 60721-4-3)
Darbe dayanımı	IEC 60068-2-27, IEC 60721-3-5, IEC TR 60721-4-3, IEC 61496-1, IEC 61496-3
Sınıf	5M1 (IEC 60721-3-5) 3M4 (IEC TR 60721-4-3)
Daimi şok	100 m/s ² , 16 ms 150 m/s ² , 6 ms
EMVC	IEC 61496-1, IEC 61000-6-2, IEC 61000-6-4

¹⁾ Ayrıntılı bilgileri, kullanma kılavuzunun "Projelendirme" bölümünde bulabilirsiniz.

Diğer veriler

Işık türü	Palsli lazer diyodu
Dalga uzunluğu	845 nm
Algılanabilir remisyon derecesi	%1,8 ... %1000 ve daha fazla
Lazer sınıfı	1 (21 CFR 1040.10 ve 1040.11, IEC 60825-1)

Sertifikalar

EU declaration of conformity	✓
UK declaration of conformity	✓
ACMA declaration of conformity	✓
China RoHS	✓
cULus certificate	✓
EC-Type-Examination approval	✓
Information according to Art. 3 of Data Act (Regulation EU 2023/2854)	✓

Sınıflandırmalar

ECLASS 5.0	27272705
ECLASS 5.1.4	27272705
ECLASS 6.0	27272705
ECLASS 6.2	27272705

ECLASS 7.0	27272705
ECLASS 8.0	27272705
ECLASS 8.1	27272705
ECLASS 9.0	27272705
ECLASS 10.0	27272705
ECLASS 11.0	27272705
ECLASS 12.0	27272705
ETIM 5.0	EC002550
ETIM 6.0	EC002550
ETIM 7.0	EC002550
ETIM 8.0	EC002550
UNSPSC 16.0901	39121528

Teknik çizim

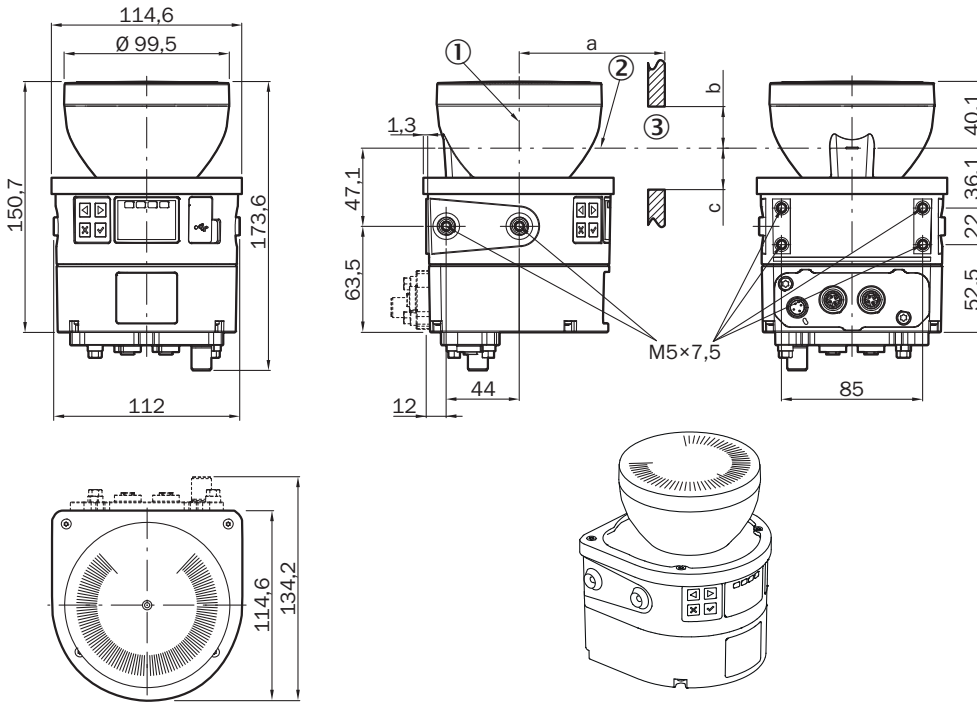

Ölçüler mm cinsindedir

① ayna dönme eksen

② tarama yüzeyi

③ gerekli gözlem aralığı (a: Gözlem aralığının uzunluğub: Tarama yüzeyinin üstündeki minimum yükseklik c: Tarama yüzeyinin altındaki minimum yükseklik. Ayrıntılar için bkz. Kullanma kılavuzu)

Bağlantı düzeni Ethernet (XF1, XF2)

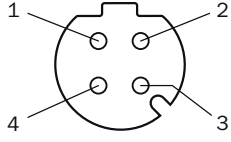

Pin	Tanımlama	Açıklama
1	TX+	Gönderme verileri +
2	RX+	Alma verileri +
3	TX-	Gönderme verileri -
4	RX-	Alma verileri -
Vida dişi	SH	Blendaj

Detaylar için bkz. kullanma kılavuzu

Bağlantı düzeni Güç kaynağı (XD1)

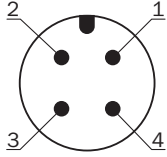





Pin	Tanımlama	Açıklama
1	+24 V DC	Gerilim kaynağı +24 V DC
2	n.c.	Bağlı değil
3	0 V DC	Gerilim kaynağı 0 V DC
4	FE	Fonksiyon toprağı/ekran

Detaylar için bkz. kullanma kılavuzu

Önerilen aksesuar

Diğer cihaz modelleri ve aksesuar → www.sick.com/outdoorScan3

	Kısa açıklama	Tip	Stok no.
Montaj sistemleri			
	<ul style="list-style-type: none"> Açıklama: Montaj braket Malzeme: Paslanmaz çelik Detaylar: Paslanmaz çelik V2A (1.4301), IGP-DURA face 5803A toz kaplama Renk: RAL 9005 (siyah) Ambalaj birimi: 1 adet 	Mounting kit 1a	2073851
	<ul style="list-style-type: none"> Açıklama: Optik kapak korumalı montaj braket Malzeme: Paslanmaz çelik Detaylar: Paslanmaz çelik V2A (1.4301), IGP-DURA face 5803A toz kaplama Renk: RAL 9005 (siyah) Ambalaj birimi: 1 adet 	Montaj takımı 1b	2074242
	<ul style="list-style-type: none"> Açıklama: Hizalama tutucusu, enlemesine ve derin ekseninde hizalama mümkün, montaj yüzeyleri ile cihaz arasındaki mesafe: 22,3 mm, sadece 1a (2073851) veya 1b (2074242) sabitleme seti ile birlikte Malzeme: Paslanmaz çelik Detaylar: Paslanmaz çelik V2A (1.4301), IGP-DURA face 5803A toz kaplama Renk: RAL 9005 (siyah) Ambalaj birimi: 1 adet 	Mounting kit 2a	2073852
	<ul style="list-style-type: none"> Açıklama: Hizalama tutucusu, enlemesine ve derin ekseninde hizalama mümkün, montaj yüzeyleri ile cihaz arasındaki mesafe: 52,3 mm, sadece 1a (2073851) veya 1b (2074242) sabitleme seti ile birlikte Malzeme: Paslanmaz çelik Detaylar: Paslanmaz çelik V2A (1.4301), IGP-DURA face 5803A toz kaplama Renk: RAL 9005 (siyah) Ambalaj birimi: 1 adet 	Montaj takımı 2b	2074184
	<ul style="list-style-type: none"> Açıklama: Optik kapak için korumalı hizalama tutucusu, enine eksen ve derinlik eksenine hizalama mümkündür Ambalaj birimi: 1 adet 	Sabitleme seti 3	2103049
	<ul style="list-style-type: none"> Açıklama: M12 soket bağlantılarının tanımlı torkla (0,4 Nm) sistem soketinde gevşetilmesi ve sıkılması için, ağız uzunluğu 100 mm; altı köşeli tahrik: 4 mm, tırtıl çapı: 15 mm 	M12 konnektörlü soket adaptörlü tork tornavidası	2081618
cihaz koruması ve cihaz bakımı			
	<ul style="list-style-type: none"> Açıklama: Hava koşullarına karşı koruma kapağı, sadece sabitleme seti 3 (2103049) ile birlikte 	Hava koşullarına karşı koruma kapağı	2103050
	<ul style="list-style-type: none"> Açıklama: Sadece montaj takımı 3 (2103049) ile birlikte sıçrama koruyucusu 	Sıçrama koruyucusu	2123205

	Kısa açıklama	Tip	Stok no.
konnektörler ve kablolar			
	<ul style="list-style-type: none"> Bağlantı türü A kafa: Dişi konnektör, M12, 4 pin, açılı, A kodlamalı Bağlantı türü B kafa: Açık kablo ucu Sinyal türü: Sensör/hareket elemanı bağlantısı Kablo: 2 m, 4 telli, PUR, halojensiz Açıklama: Sensör/hareket elemanı bağlantısı, Blendajlı Uygulama alanı: Çekme zinciri çalışması, Yağ/yağlama maddesi alanı, Robot, soğuk bükme dayanıklıdır, deniz suyuna dayanıklıdır, soğuk bükme dayanıklıdır 	YG2A64-020U-E1XLEAX	2108122
	<ul style="list-style-type: none"> Bağlantı türü A kafa: Dişi konnektör, M12, 4 pin, açılı, A kodlamalı Bağlantı türü B kafa: Açık kablo ucu Sinyal türü: Sensör/hareket elemanı bağlantısı Kablo: 10 m, 4 telli, PUR, halojensiz Açıklama: Sensör/hareket elemanı bağlantısı, Blendajlı Uygulama alanı: Çekme zinciri çalışması, Yağ/yağlama maddesi alanı, Robot, soğuk bükme dayanıklıdır, deniz suyuna dayanıklıdır, soğuk bükme dayanıklıdır 	YG2A64-100U-E1XLEAX	2108123
	<ul style="list-style-type: none"> Bağlantı türü A kafa: Erkek konnektör, M12, 4 pin, açılı, D kodlamalı Bağlantı türü B kafa: Erkek konnektör, RJ45, 4 pin, düz Sinyal türü: Ethernet, PROFINET Kablo: 2 m, 4 telli, CAT5, PUR, halojensiz Açıklama: Ethernet, Blendajlı, PROFINET Uygulama alanı: Soğuk bükme dayanıklıdır, Outdoor, Yağ/yağlama maddesi alanı, deniz suyuna dayanıklıdır 	YN2D34-020P-N4MRJA4	2108116
	<ul style="list-style-type: none"> Bağlantı türü A kafa: Erkek konnektör, M12, 4 pin, açılı, D kodlamalı Bağlantı türü B kafa: Erkek konnektör, RJ45, 4 pin, düz Sinyal türü: Ethernet, PROFINET Kablo: 10 m, 4 telli, CAT5, PUR, halojensiz Açıklama: Ethernet, Blendajlı, PROFINET Uygulama alanı: Soğuk bükme dayanıklıdır, Outdoor, Yağ/yağlama maddesi alanı, deniz suyuna dayanıklıdır 	YN2D34-100P-N4MRJA4	2108141
Güvenlik sistemleri			
	<ul style="list-style-type: none"> Ürün tipi: Yazılım Teslimat Kapsamı: Yazılım (kontrol lojikli Safety Designer proje dosyası) ve kullanma kılavuzu 	SOW/DWA-FX00402010	1615375

BİR BAKIŞTA SICK

SICK, endüstriyel uygulamalarda akıllı sensör ve sensör çözümleri konusunda lider üreticilerdendir. Eşsiz bir ürün ve hizmet yelpazesi; süreçlerin güvenli ve etkili şekildeki kontrolünü, kişilerin kazalardan korunmasını ve çevreye verilen zararların önlenmesini sağlayan mükemmel temeli oluşturur.

Çok çeşitli branşlarda kapsamlı bilgi birikimine sahibiz ve süreçleriniz ile gerekliliklerinizi iyi biliyoruz. İşte bu sayede akıllı sensörlerle tam da müşterilerimizin ihtiyacı olanı teslim edebiliyoruz. Sistem çözümleri Avrupa, Asya ve Kuzey Amerika'da bulunan uygulama merkezlerinde müşteriye özel olarak test ve optimize edilir. Bütün bunlar bizi güvenilir bir tedarikçi ve ARGE ortağı haline getiriyor.

Kapsamlı hizmetlerimiz teklifimizi tamamlar: SICK Ömür Boyu servis hizmeti makinenin kullanım ömrü boyunca güvenlik ve verimlilik ile ilgili destek sağlar.

Bu bizim için "Sensör Zekası"dır.

DÜNYA GENELİNDE HEMEN YAKININIZDA:

Bilgi almak ve diğer merkezler için → www.sick.com