



GSE6-P1121S14

G6

ФОТОЭЛЕКТРИЧЕСКИЕ ДАТЧИКИ

SICK
Sensor Intelligence.



информация для заказа

тип	артикул
GSE6-P1121S14	1059111

Другие варианты исполнения устройства и аксессуары → www.sick.com/G6

Изображения могут отличаться от оригинала



подробные технические данные

Характеристики

Принцип действия	Однопроходной датчик (на пересечение луча)
Дистанция работы, макс.	0 м ... 14,5 м
Расстояние срабатывания	0 м ... 10,6 м
Поляризационный фильтр	Нет
Излучаемый луч	
ИСТОЧНИК ИЗЛУЧЕНИЯ	Светодиод ¹⁾
Вид излучения	Инфракрасный свет
Характеристики светодиода	
Длина волны	860 nm
Настройка	Отсутствует
Артикул отдельных компонентов	2064814 GS6-D1321S14 2064815 GE6-P1121S14

¹⁾ Средний срок службы: 100 000 ч при T_U = +25 °C.

Электрика

Напряжение питания U_B	10 V DC ... 30 V DC ¹⁾
Остаточная пульсация	± 10 % ²⁾
Потребление тока	30 mA ³⁾
Класс защиты	III

¹⁾ Предельные значения при работе в защищенной от короткого замыкания сети макс. 8 A.

²⁾ Не допускается превышение или занижение допусков U_γ.

³⁾ Без нагрузки.

⁴⁾ При U_v > 24 V, I_{A max} = 50 mA.

⁵⁾ Продолжительность сигнала при омической нагрузке.

⁶⁾ При соотношении светло/темно 1:1.

⁷⁾ A = подключения U_γ с защитой от переполосовки.

⁸⁾ B = входы и выходы с защитой от инверсии полярности.

⁹⁾ D = выходы с защитой от короткого замыкания.

Цифровой выход	Вид	PNP
	Тип переключения	СВЕТЛО/ТЕМНО
	Тип переключения по выбору	Выбирается, через переключатель СВЕТЛО/ТЕМНО (L/D)
	Сигнальное напряжение PNP HIGH/LOW	$U_V - (\leq 3 \text{ В}) / \text{ок. } 0 \text{ В}$
	Выходной ток $I_{\text{макс.}}$	$\leq 100 \text{ mA}^4)$
	Время отклика	$< 500 \mu\text{s}^5)$
	Частота переключения	$1.000 \text{ Hz}^6)$
Схемы защиты		A ⁷⁾
		B ⁸⁾
		D ⁹⁾

- 1) Предельные значения при работе в защищенной от короткого замыкания сети макс. 8 А.
 2) Не допускается превышение или занижение допусков U_V .
 3) Без нагрузки.
 4) При $U_V > 24 \text{ В}$, $I_A \text{ max} = 50 \text{ mA}$.
 5) Продолжительность сигнала при омической нагрузке.
 6) При соотношении светло/темно 1:1.
 7) А = подключения U_V с защитой от переплюсовки.
 8) В = входы и выходы с защитой от инверсии полярности.
 9) D = выходы с защитой от короткого замыкания.

Механика

Тип корпуса	Прямоугольный	
Размеры (Ш x В x Г)	12 mm x 31,5 mm x 21 mm	
Соединение	Кабель, 3-жильный, 2 м ¹⁾	
Детали соединения	Поперечное сечение кабеля	0,14 mm ²
	Длина кабеля (L)	2 м ¹⁾
Материал	Корпус	Пластик, ABS/PC
	Лицевая панель	Пластик, PMMA
	Кабель	Пластик, PVC
Вес	170 g	

- 1) Запрещается деформировать кабель ниже 0 °С.

Данные окружающей среды

Тип защиты	IP67
Диапазон температур при работе	-25 °C ... +55 °C ¹⁾
Диапазон температур при хранении	-40 °C ... +70 °C
№ файла UL	NRKH.E348498 & NRKH7.E348498

- 1) Устойчивость к температуре согласно настройке +/-10 °C.

Сертификаты

EU declaration of conformity	✓
UK declaration of conformity	✓

ACMA declaration of conformity	✓
Moroccan declaration of conformity	✓
China RoHS	✓
cULus certificate	✓
Photobiological safety (DIN EN 62471) certificate	✓

Классификации

ECLASS 5.0	27270901
ECLASS 5.1.4	27270901
ECLASS 6.0	27270901
ECLASS 6.2	27270901
ECLASS 7.0	27270901
ECLASS 8.0	27270901
ECLASS 8.1	27270901
ECLASS 9.0	27270901
ECLASS 10.0	27270901
ECLASS 11.0	27270901
ECLASS 12.0	27270901
ETIM 5.0	EC002716
ETIM 6.0	EC002716
ETIM 7.0	EC002716
ETIM 8.0	EC002716
UNSPSC 16.0901	39121528

Габаритный чертеж

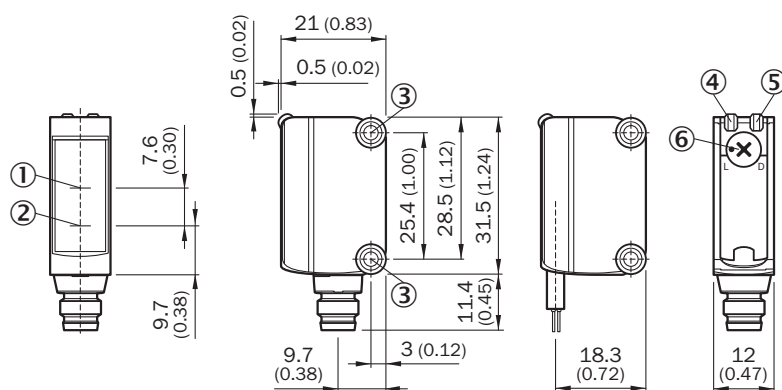

Размеры, мм

- ① оптическая ось, приемник
- ② оптическая ось, передатчик
- ③ монтажные отверстия М3
- ④ СД-индикатор зеленый: напряжение питания включено
- ⑤ СД-индикатор желтый: состояние приема света
- ⑥ переключатель режимов управления по свету: L = активация при наличии отраженного света, D = активация при отсутствии отраженного света

Варианты настройки Отсутствует возможность настройки

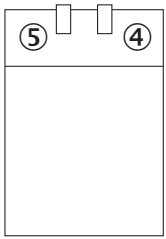

- ④ СД-индикатор зеленый: напряжение питания включено
- ⑤ СД-индикатор желтый: состояние приема света

Вид подключения



Схема соединений Cd-049



- ① Передатчик
- ② Приемник

Характеристика С GE6-P11111, GE6-N11111, GE6-P11111S63

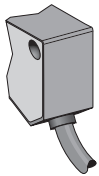
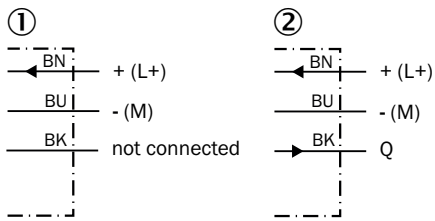
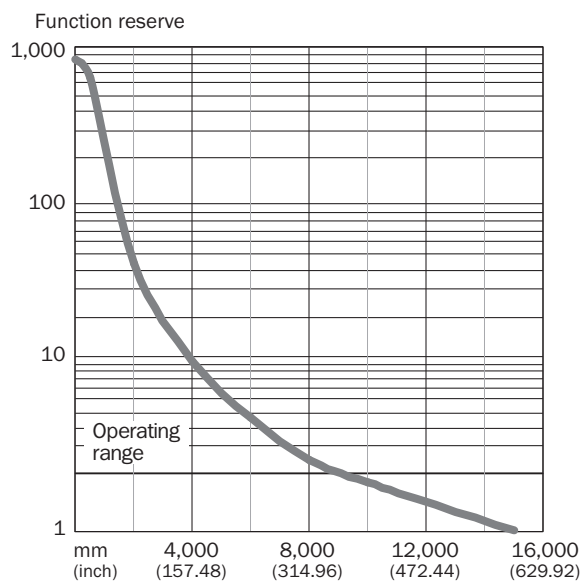

Размер светового пятна







Диаграмма расстояний срабатывания

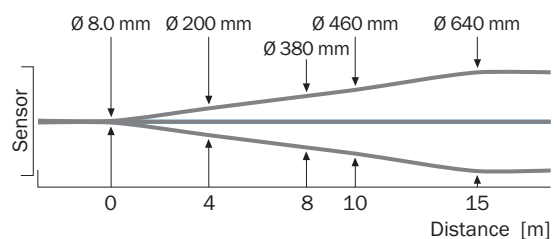
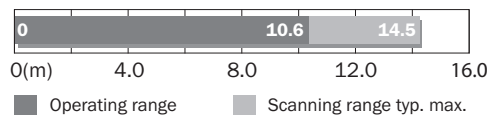

рекомендуемые аксессуары

Другие варианты исполнения устройства и аксессуары → www.sick.com/G6

	Краткое описание	тип	артикул
разъемы и кабели			
	<ul style="list-style-type: none"> • Описание: Без экрана • Вид разъема, конец А: Разъем, М8, 3-контактный, прямой, А-кодир. • Компоненты для подключения: Винтовые зажимы • Допустимое сечение провода: 0,14 мм² ... 0,5 мм² 	STE-0803-G	6037322
Система крепления			
	<ul style="list-style-type: none"> • Описание: Зажимной блок для крепления датчиков G6 на круглых штангах 12 мм, макс. толщина листа для крепления — 4 мм • Материал: Сталь • Детали: Алюминий (зажимной блок), Нержавеющая сталь (крепежный уголок) • Комплект поставки: Зажимной блок с приспособлением для установки круглой штанги, крепежный уголок, крепежный материал 	BEF-KHS-IS12G6	2086865
	<ul style="list-style-type: none"> • Материал: Нержавеющая сталь • Детали: Нержавеющая сталь (1.4301) • Предназначено для: W4S, W4S 	BEF-WN-G6	2062909
	<ul style="list-style-type: none"> • Описание: Крепежный уголок для настенного монтажа • Материал: Нержавеющая сталь • Детали: Нержавеющая сталь • Комплект поставки: Вкл. крепежный материал • Предназначено для: W8, W8G, W8 Laser, W8 Inox, G6, G6 Inox, W100 Laser, W100-2, KTM Core, KTM Prime, CSM, LUTM, W4S 	BEF-W100-A	5311520

ОБЗОР КОМПАНИИ SICK

Компания SICK – ведущий производитель интеллектуальных датчиков и комплексных решений для промышленного применения. Уникальный спектр продукции и услуг формирует идеальную основу для надежного и эффективного управления процессами, защиты людей от несчастных случаев и предотвращения нанесения вреда окружающей среде.

Мы обладаем солидным опытом в самых разных отраслях и знаем все о ваших технологических процессах и требованиях. Поэтому, благодаря интеллектуальным датчикам, мы в состоянии предоставить именно то, что нужно нашим клиентам. В центрах прикладного применения в Европе, Азии и Северной Америке системные решения тестируются и оптимизируются под нужды заказчика. Все это делает нас надежным поставщиком и партнером по разработке.

Всеобъемлющий перечень услуг придает завершенность нашему ассортименту: SICK LifeTime Services оказывает поддержку на протяжении всего жизненного цикла оборудования и гарантирует безопасность и производительность.

Вот что для нас значит термин «Sensor Intelligence».

РЯДОМ С ВАМИ В ЛЮБОЙ ТОЧКЕ МИРА:

Контактные лица и представительства → www.sick.com