



Изображения могут отличаться от оригинала



информация для заказа

тип	артикул
PLG3-210F431	1028548

Другие варианты исполнения устройства и аксессуары → www.sick.com/PLG

подробные технические данные

Характеристики

Принцип работы датчика	Датчик с отражением от рефлектора
Минимальный размер детектируемого объекта (MDO)	35 mm ¹⁾
Расстояние между лучами	30 mm
Количество лучей	8
Высота контроля	210 mm

¹⁾ See characteristic curve.

Механика/электроника

Длина волны	650 nm
Напряжение питания U_V	Пост. ток 15 V ... 30 V ¹⁾
Потребляемый ток передатчика	< 45 mA
Остаточная пульсация	< 5 V _{SS}
Выходной ток $I_{\text{макс.}}$	≤ 100 mA
Выходная нагрузка, ёмкостная	100 nF
Выходная нагрузка, индуктивная	1 H
Время инициализации	0,6 s
Переключающий выход	PNP ²⁾
Выходной режим	Q «ТЕМНО» ³⁾
Потребляемый ток рабочего светодиода	10 mA ¹⁾

¹⁾ Типовые значения.

²⁾ Q.

³⁾ Q = активно, если прерван, как минимум, один луч, /Q = активно, если все лучи свободны.

Размеры (Ш x В x Г)	19,2 mm x 279,8 mm x 36,6 mm
Вид подключения	Кабель с разъемом M12, 4-конт., 280 mm
Материал корпуса	Алюминий
Дисплей	LED
Тип защиты	IP54
Схемы защиты	U _B -подключения с защитой от переплюсовки Выход Q с защитой от короткого замыкания Подавление импульсных помех
Класс защиты	III
Вес	300 g
Лицевая панель	PMMA

1) Типовые значения.

2) Q.

3) Q = активно, если прерван, как минимум, один луч, /Q = активно, если все лучи свободны.

Производительность

Максимальная дальность сканирования	2 m
Минимальная дальность сканирования	≥ 110 mm
Дистанция работы	1,3 m
Оценка	< 80 ms ¹⁾

¹⁾ С омиической нагрузкой.

Данные окружающей среды

Ударопрочность	10 g / DIN EN 60068-2-29 / 16 ms
Виброустойчивость	5 g, 10 Hz ... 55 Hz (IEC 68-2-6)
ЭМС	EN 60947-5-2
Диапазон температур при работе	-10 °C ... +55 °C
Диапазон температур при хранении	-40 °C ... +70 °C

Классификации

ECLASS 5.0	27270910
ECLASS 5.1.4	27270910
ECLASS 6.0	27270910
ECLASS 6.2	27270910
ECLASS 7.0	27270910
ECLASS 8.0	27270910
ECLASS 8.1	27270910
ECLASS 9.0	27270910
ECLASS 10.0	27270910
ECLASS 11.0	27270910
ECLASS 12.0	27270910
ETIM 5.0	EC002549
ETIM 6.0	EC002549
ETIM 7.0	EC002549

ETIM 8.0	EC002549
UNSPSC 16.0901	39121528

Сертификаты

EU declaration of conformity	✓
UK declaration of conformity	✓
ACMA declaration of conformity	✓
Moroccan declaration of conformity	✓
China RoHS	✓
Photobiological safety (IEC EN 62471)	✓

Габаритный чертеж PLG3

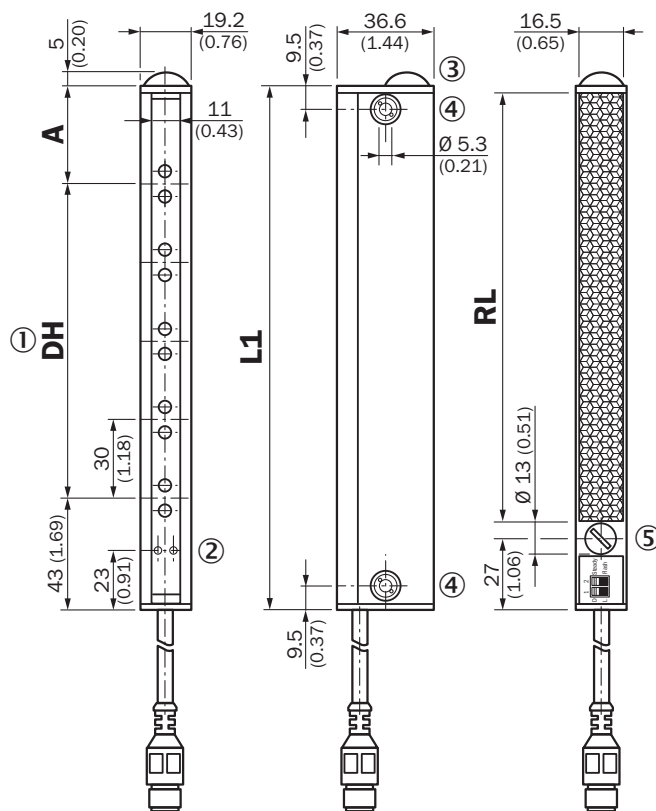

DH	A	L1	RL
120 (4.72)	36 (1.42)	199.8 (7.87)	162 (6.38)
210 (8.27)	26 (1.02)	279.8 (11.02)	242 (9.53)
270 (10.63)	36 (1.42)	349.8 (13.77)	312 (12.28)
360 (14.17)	26 (1.02)	429.8 (16.92)	392 (15.43)
420 (16.54)	36 (1.42)	499.8 (19.68)	462 (18.19)

Размеры, мм

- ① высота контроля (DH)
- ② индикация подачи питания: зеленый; состояние луча: желтый
- ③ рабочий светодиод, зеленый
- ④ крепежное отверстие, Ø 5,3 мм
- ⑤ конфигурационный выключатель

ТИП И СХЕМА ПОДКЛЮЧЕНИЯ

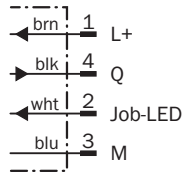
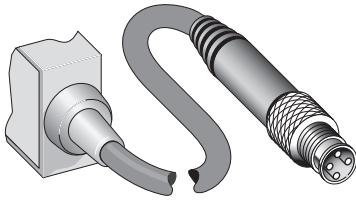

Варианты настройки PLG3

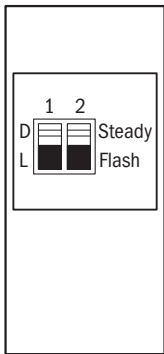

Configuration over switches

Switch 1		
D		Output active, in case of blocked beams
L		Output inactive, in case of blocked beams
Switch 2	Steady	Job-LED steady
	Flash	Job-LED flashes, 3 Hz

специальные функции

Easy installation

1. Easy mounting on to different profiles

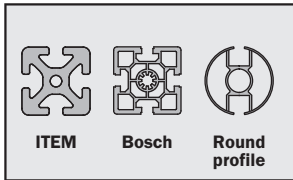

The light grid can be mounted on different profiles, e.g. ITEM, Bosch, round profile.

2. Easy installation with slot nuts



The PLG can easily be mounted on the profile with slot nuts.

Plug & play

1. Plug in and tighten the ring of the connector

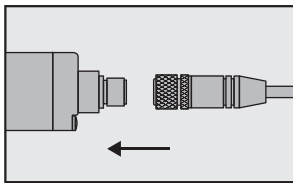

2. Device is ready for use

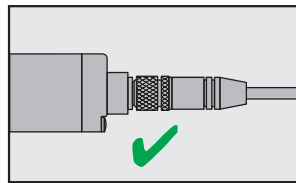

характеристика: дальность сканирования

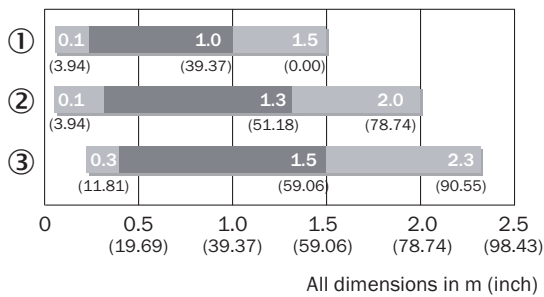

■ Working range ■ Min./max. range

- ① REF-PLG
- ② Отражатель PL150
- ③ Отражатель PL180

Способность обнаружения PLG3

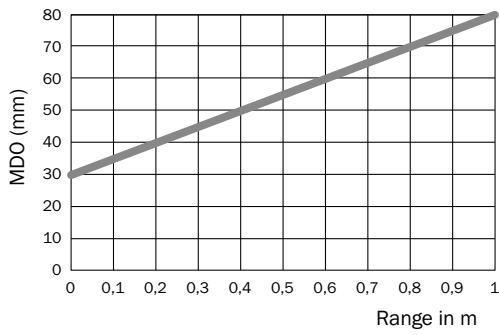

рекомендуемые аксессуары

Другие варианты исполнения устройства и аксессуары → www.sick.com/PLG

	Краткое описание	тип	артикул
Отражатели и оптика			
	<ul style="list-style-type: none"> Описание: Отражающая пленка на алюминиевом профиле, 16,5 x 274,3 мм, 2 крепежных отверстия Диапазон температур при работе: -25 °C ... +65 °C 	REF-PLG210	1029197
	<ul style="list-style-type: none"> Описание: Самоклеящийся, длина нарезается с рулона Габариты: 2,5 см 22,8 м Диапазон температур при работе: -20 °C ... +60 °C 	REF-PLUS-R25-K	4051184
Система крепления			
	<ul style="list-style-type: none"> Описание: Пазовые сухари с пружинным шариком для профиля ITEM, по 2 паза 6 и 8, вкл. крепежный материал Комплект поставки: По 2 паза 6 и 8, вкл. крепежный материал 	BEF-NSIT-PLG	2041045
разъемы и кабели			
	<ul style="list-style-type: none"> Вид разъема, конец А: Разъем "мама", M12, 4-контактный, прямой, А-кодир. Вид разъема, конец В: Свободный конец провода Тип сигнала: Кабель датчик/пускатель Кабель: 5 м, 4 жилы, PVC Описание: Кабель датчик/пускатель, без экрана Область применения: Ненагруженные зоны, Химические продукты 	YF2A14-050VB3XLEAX	2096235

ОБЗОР КОМПАНИИ SICK

Компания SICK – ведущий производитель интеллектуальных датчиков и комплексных решений для промышленного применения. Уникальный спектр продукции и услуг формирует идеальную основу для надежного и эффективного управления процессами, защиты людей от несчастных случаев и предотвращения нанесения вреда окружающей среде.

Мы обладаем солидным опытом в самых разных отраслях и знаем все о ваших технологических процессах и требованиях. Поэтому, благодаря интеллектуальным датчикам, мы в состоянии предоставить именно то, что нужно нашим клиентам. В центрах прикладного применения в Европе, Азии и Северной Америке системные решения тестируются и оптимизируются под нужды заказчика. Все это делает нас надежным поставщиком и партнером по разработке.

Всеобъемлющий перечень услуг придает завершенность нашему ассортименту: SICK LifeTime Services оказывает поддержку на протяжении всего жизненного цикла оборудования и гарантирует безопасность и производительность.

Вот что для нас значит термин «Sensor Intelligence».

РЯДОМ С ВАМИ В ЛЮБОЙ ТОЧКЕ МИРА:

Контактные лица и представительства → www.sick.com