



# DT20-N130B0960

## DT20

ДАТЧИКИ СМЕЩЕНИЯ

**SICK**  
Sensor Intelligence.



## информация для заказа

тип	артикул
DT20-N130B0960	1029274

Другие варианты исполнения устройства и аксессуары → [www.sick.com/DT20](http://www.sick.com/DT20)

## подробные технические данные

## Характеристики

<b>Диапазон измерения</b>	90 mm ... 600 mm, диффузное отражение 18 % ... 90 % <sup>1)</sup>
<b>Объект измерения</b>	Естественные объекты
<b>Разрешение</b>	1 mm / 2 mm <sup>2)</sup>
<b>Повторяемость</b>	± 1,5 mm / ± 3 mm <sup>3)</sup>
<b>Точность измерения</b>	± 4 mm <sup>4) 5)</sup>
<b>Оценка</b>	≥ 10 ms <sup>2)</sup>
<b>ИСТОЧНИК ИЗЛУЧЕНИЯ</b>	СИД, инфракрасный
<b>Вид излучения</b>	Видимый красный свет
<b>Тип. размер светового пятна (расстояние)</b>	15 mm x 15 mm (при 1 м)
<b>Доп. функция</b>	Plug-and-play Диапазон измерения по спецификации заказчика Дискретный выход для контроля диапазона измерения
<b>Средний срок службы лазера (при 25 ° C)</b>	100.000 h

<sup>1)</sup> При отражении 6 % максимальное измеряемое расстояние составляет 820 мм.

<sup>2)</sup> В зависимости от расстояния измерения: 90 ... 600 мм / > 600 мм.

<sup>3)</sup> Диффузное отражение 18 % ... 90 %.

<sup>4)</sup> Коэффициент диффузного отражения 6 % ... 90 %.

<sup>5)</sup> ±4 мм до 600 мм; ≤ ±7 мм при расстоянии < 600 мм; см. диаграмму точности.

## Интерфейсы

<b>Аналоговый выход</b>	Количество	1
	Вид	Токовый выход
	Ток	4 mA ... 20 mA, ≤ 300 Ω

## Электрика

<b>Напряжение питания U<sub>B</sub></b>	Пост. ток 10 V ... 30 V <sup>1)</sup>
---	---------------------------------------

<sup>1)</sup> Предельные значения, с защитой от переплюсовки. Эксплуатация в защищенных от короткого замыкания сетях с силой тока не более 8 А.

<sup>2)</sup> Без нагрузки.

<sup>3)</sup> Не допускается превышение или занижение допуска U<sub>B</sub>.

<b>Потребляемая мощность</b>	$\leq 1,5 \text{ W}^{2)}$
<b>Остаточная пульсация</b>	$\leq 5 \text{ V}_{\text{SS}}^{3)}$
<b>Время инициализации</b>	$\leq 250 \text{ ms}$
<b>Время прогрева</b>	$\leq 30 \text{ min}$
<b>Дисплей</b>	2 x LED
<b>Тип защиты</b>	IP65 (EN 60529)
<b>Класс защиты</b>	II

1) Предельные значения, с защитой от переполосовки. Эксплуатация в защищенных от короткого замыкания сетях с силой тока не более 8 А.

2) Без нагрузки.

3) Не допускается превышение или занижение допуска  $U_B$ .

## Механика

<b>Вес</b>	135 g
<b>Вид подключения</b>	Разъем, M12, 5-контактный

## Данные окружающей среды

<b>Температурный дрейф</b>	0,25 mm/K
<b>Виброустойчивость</b>	EN 60068-2-6, EN 60068-2-64
<b>Ударопрочность</b>	EN 60068-2-27

## Классификации

<b>ECLASS 5.0</b>	27270801
<b>ECLASS 5.1.4</b>	27270801
<b>ECLASS 6.0</b>	27270801
<b>ECLASS 6.2</b>	27270801
<b>ECLASS 7.0</b>	27270801
<b>ECLASS 8.0</b>	27270801
<b>ECLASS 8.1</b>	27270801
<b>ECLASS 9.0</b>	27270801
<b>ECLASS 10.0</b>	27270801
<b>ECLASS 11.0</b>	27270801
<b>ECLASS 12.0</b>	27270916
<b>ETIM 5.0</b>	EC001825
<b>ETIM 6.0</b>	EC001825
<b>ETIM 7.0</b>	EC001825
<b>ETIM 8.0</b>	EC001825
<b>UNSPSC 16.0901</b>	41111613

### Габаритный чертёж

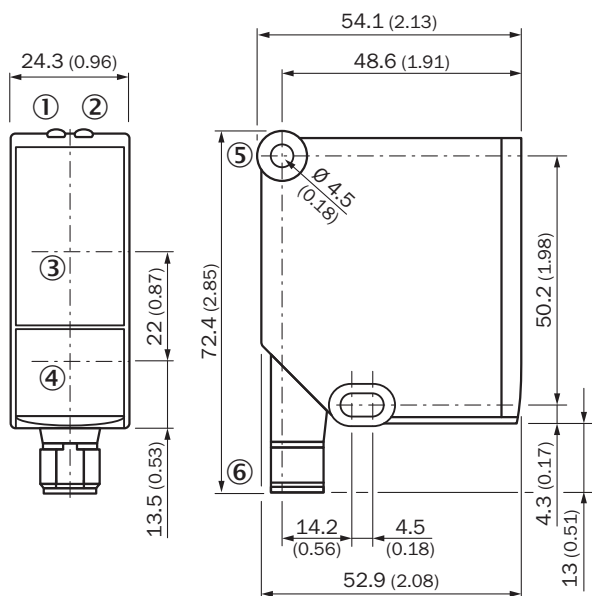

Размеры, мм

- ① индикатор состояния напряжения питания активен (зелёный)
- ② индикатор состояния цифрового выхода (оранжевый)
- ③ оптическая ось, приемник
- ④ оптическая ось, передатчик
- ⑤ крепежное отверстие
- ⑥ Штекер M12, 5-контактный

### Вид подключения Штекер M12, 5-контактный

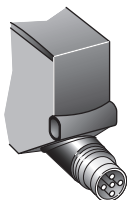

### Схема соединений

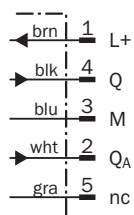



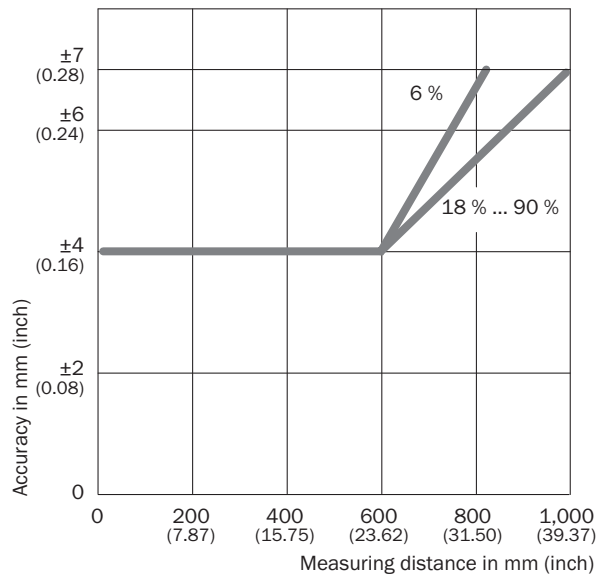

## характеристика: точность



## рекомендуемые аксессуары

Другие варианты исполнения устройства и аксессуары → [www.sick.com/DT20](http://www.sick.com/DT20)

	Краткое описание	тип	артикул
<b>Защита и обслуживание оборудования</b>			
	<ul style="list-style-type: none"> <li>• <b>Описание:</b> Cooling plate for Dx50/Dx50-2/DT20 (for water cooling)</li> <li>• <b>Применим для:</b> DT20 Hi, Dx50, Dx50-2</li> </ul>	BEF-KP-Dx50/DT20	2055755
	<ul style="list-style-type: none"> <li>• <b>Описание:</b> Thermal shield for Dx50 with NIR filter, for use with 2x cold plate BEF-KP-Dx50/DT20</li> </ul>	Теплозащитный фильтр Dx50	2057137
<b>Система крепления</b>			
	<ul style="list-style-type: none"> <li>• <b>Описание:</b> Крепежный уголок, нержавеющая сталь, без крепежного материала, для DT20 Hi</li> <li>• <b>Комплект поставки:</b> Без крепежного материала</li> </ul>	BEF-WN-DT20	4043524

	Краткое описание	тип	артикул
разъемы и кабели			
	<ul style="list-style-type: none"> <li>• Вид разъема, конец А: Разъем "мама", M12, 5-контактный, Угловые отражатели, А-кодир.</li> <li>• Вид разъема, конец В: Свободный конец провода</li> <li>• Тип сигнала: Кабель датчик/пускатель</li> <li>• Кабель: 2 м, 5 жил, PVC</li> <li>• Описание: Кабель датчик/пускатель, без экрана</li> <li>• Область применения: Ненагруженные зоны, Химические продукты</li> </ul>	YG2A15-020VB5XLEAX	2096215
	<ul style="list-style-type: none"> <li>• Вид разъема, конец А: Разъем "мама", M12, 5-контактный, Угловые отражатели, А-кодир.</li> <li>• Вид разъема, конец В: Свободный конец провода</li> <li>• Тип сигнала: Кабель датчик/пускатель</li> <li>• Кабель: 5 м, 5 жил, PVC</li> <li>• Описание: Кабель датчик/пускатель, без экрана</li> <li>• Область применения: Ненагруженные зоны, Химические продукты</li> </ul>	YG2A15-050VB5XLEAX	2096216
	<ul style="list-style-type: none"> <li>• Вид разъема, конец А: Разъем "мама", M12, 5-контактный, прямой, А-кодир.</li> <li>• Вид разъема, конец В: Свободный конец провода</li> <li>• Тип сигнала: Кабель датчик/пускатель</li> <li>• Кабель: 2 м, 5 жил, PVC</li> <li>• Описание: Кабель датчик/пускатель, без экрана</li> <li>• Область применения: Ненагруженные зоны, Химические продукты</li> </ul>	YF2A15-020VB5XLEAX	2096239
	<ul style="list-style-type: none"> <li>• Вид разъема, конец А: Разъем "мама", M12, 5-контактный, прямой, А-кодир.</li> <li>• Вид разъема, конец В: Свободный конец провода</li> <li>• Тип сигнала: Кабель датчик/пускатель</li> <li>• Кабель: 5 м, 5 жил, PVC</li> <li>• Описание: Кабель датчик/пускатель, без экрана</li> <li>• Область применения: Ненагруженные зоны, Химические продукты</li> </ul>	YF2A15-050VB5XLEAX	2096240
	<ul style="list-style-type: none"> <li>• Вид разъема, конец А: Разъем "мама", M12, 5-контактный, Угловые отражатели, А-кодир.</li> <li>• Вид разъема, конец В: Свободный конец провода</li> <li>• Тип сигнала: Кабель датчик/пускатель</li> <li>• Кабель: 0,6 м, 5 жил, PVC</li> <li>• Описание: Кабель датчик/пускатель, без экрана</li> <li>• Область применения: Ненагруженные зоны, Химические продукты</li> </ul>	YG2A15-C60VB5XLEAX	2145573
	<ul style="list-style-type: none"> <li>• Вид разъема, конец А: Разъем "мама", M12, 5-контактный, Угловые отражатели, А-кодир.</li> <li>• Вид разъема, конец В: Свободный конец провода</li> <li>• Тип сигнала: Кабель датчик/пускатель</li> <li>• Кабель: 1 м, 5 жил, PVC</li> <li>• Описание: Кабель датчик/пускатель, без экрана</li> <li>• Область применения: Ненагруженные зоны, Химические продукты</li> </ul>	YG2A15-010VB5XLEAX	2145574
	<ul style="list-style-type: none"> <li>• Вид разъема, конец А: Разъем "мама", M12, 5-контактный, Угловые отражатели, А-кодир.</li> <li>• Вид разъема, конец В: Свободный конец провода</li> <li>• Тип сигнала: Кабель датчик/пускатель</li> <li>• Кабель: 3 м, 5 жил, PVC</li> <li>• Описание: Кабель датчик/пускатель, без экрана</li> <li>• Область применения: Ненагруженные зоны, Химические продукты</li> </ul>	YG2A15-030VB5XLEAX	2145575
	<ul style="list-style-type: none"> <li>• Вид разъема, конец А: Разъем "мама", M12, 5-контактный, прямой, А-кодир.</li> <li>• Вид разъема, конец В: Свободный конец провода</li> <li>• Тип сигнала: Кабель датчик/пускатель</li> <li>• Кабель: 0,6 м, 5 жил, PVC</li> <li>• Описание: Кабель датчик/пускатель, без экрана</li> <li>• Область применения: Ненагруженные зоны, Химические продукты</li> </ul>	YF2A15-C60VB5XLEAX	2145570
	<ul style="list-style-type: none"> <li>• Вид разъема, конец А: Разъем "мама", M12, 5-контактный, прямой, А-кодир.</li> <li>• Вид разъема, конец В: Свободный конец провода</li> <li>• Тип сигнала: Кабель датчик/пускатель</li> <li>• Кабель: 3 м, 5 жил, PVC</li> <li>• Описание: Кабель датчик/пускатель, без экрана</li> <li>• Область применения: Ненагруженные зоны, Химические продукты</li> </ul>	YF2A15-030VB5XLEAX	2145572

## ОБЗОР КОМПАНИИ SICK

Компания SICK – ведущий производитель интеллектуальных датчиков и комплексных решений для промышленного применения. Уникальный спектр продукции и услуг формирует идеальную основу для надежного и эффективного управления процессами, защиты людей от несчастных случаев и предотвращения нанесения вреда окружающей среде.

Мы обладаем солидным опытом в самых разных отраслях и знаем все о ваших технологических процессах и требованиях. Поэтому, благодаря интеллектуальным датчикам, мы в состоянии предоставить именно то, что нужно нашим клиентам. В центрах прикладного применения в Европе, Азии и Северной Америке системные решения тестируются и оптимизируются под нужды заказчика. Все это делает нас надежным поставщиком и партнером по разработке.

Всеобъемлющий перечень услуг придает завершенность нашему ассортименту: SICK LifeTime Services оказывает поддержку на протяжении всего жизненного цикла оборудования и гарантирует безопасность и производительность.

**Вот что для нас значит термин «Sensor Intelligence».**

## РЯДОМ С ВАМИ В ЛЮБОЙ ТОЧКЕ МИРА:

Контактные лица и представительства → [www.sick.com](http://www.sick.com)