



ТЕХНИЧЕСКОЕ ОПИСАНИЕ

# GL6-P0211S49

G6  
Фотоэлектрические датчики

**SICK** Sensor Intelligence



## ЭЛЕКТРИКА

Напряжение питания $U_v$	10 V DC ... 30 V DC <sup>1)</sup>
Остаточная пульсация	$\pm 10\%$ <sup>2)</sup>
Потребление тока	30 mA <sup>3)</sup>
Класс защиты	III
Цифровой выход	<p>Вид PNP</p> <p>Тип переключения СВЕТЛО/ТЕМНО</p> <p>Тип переключения по выбору Выбирается, через переключатель СВЕТЛО/ТЕМНО (L/D)</p> <p>Сигнальное напряжение PNP HIGH/LOW <math>U_v - (\leq 3 \text{ V})/\text{ок. } 0 \text{ V}</math></p> <p>Выходной ток <math>I_{\text{макс.}}</math> <math>\leq 100 \text{ mA}</math> <sup>4)</sup></p> <p>Время отклика <math>&lt; 625 \mu\text{s}</math> <sup>5)</sup></p> <p>Частота переключения 1.000 Hz <sup>6)</sup></p>
Схемы защиты	<p>A <sup>7)</sup></p> <p>B <sup>8)</sup></p> <p>D <sup>9)</sup></p>

<sup>1)</sup> Предельные значения при работе в защищенной от короткого замыкания сети макс. 8 A.

<sup>2)</sup> Не допускается превышение или занижение допусков  $U_v$ .

<sup>3)</sup> Без нагрузки.

<sup>4)</sup> При  $U_v > 24 \text{ V}$ ,  $I_A \text{ max} = 50 \text{ mA}$ .

<sup>5)</sup> Продолжительность сигнала при омической нагрузке.

<sup>6)</sup> При соотношении светло/темно 1:1.

<sup>7)</sup> A = подключения  $U_v$  с защитой от переплюсовки.

<sup>8)</sup> B = входы и выходы с защитой от инверсии полярности.

<sup>9)</sup> D = выходы с защитой от короткого замыкания.

## МЕХАНИКА

Тип корпуса	Прямоугольный
Размеры (Ш x В x Г)	12 mm x 31,5 mm x 21 mm
Соединение	Кабель с разъемом M12, 4-конт.
Детали соединения	Длина кабеля (L) 2 m
Материал	<p>Корпус Пластик, ABS/PC</p> <p>Лицевая панель Пластик, PMMA</p> <p>Кабель Пластик, PVC</p>
Вес	170 g

## ДАнные ОКРУЖАЮЩЕЙ СРЕДЫ

Тип защиты	IP67
Диапазон температур при работе	$-25\text{ °C} \dots +55\text{ °C}$ <sup>1)</sup>
Диапазон температур при хранении	$-40\text{ °C} \dots +70\text{ °C}$
№ файла UL	NRKH.E348498 & NRKH7.E348498

<sup>1)</sup> Устойчивость к температуре согласно настройке +/-10 °C.

## СЕРТИФИКАТЫ

EU declaration of conformity	✓
------------------------------	---

UK declaration of conformity	✓
ACMA declaration of conformity	✓
Moroccan declaration of conformity	✓
China RoHS	✓
cULus certificate	✓
Photobiological safety (DIN EN 62471) certificate	✓

## КЛАССИФИКАЦИИ

ECLASS 5.0	27270902
ECLASS 5.1.4	27270902
ECLASS 6.0	27270902
ECLASS 6.2	27270902
ECLASS 7.0	27270902
ECLASS 8.0	27270902
ECLASS 8.1	27270902
ECLASS 9.0	27270902
ECLASS 10.0	27270902
ECLASS 11.0	27270902
ECLASS 12.0	27270902
ETIM 5.0	EC002717
ETIM 6.0	EC002717
ETIM 7.0	EC002717
ETIM 8.0	EC002717
UNSPSC 16.0901	39121528

## ГАБАРИТНЫЙ ЧЕРТЕЖ

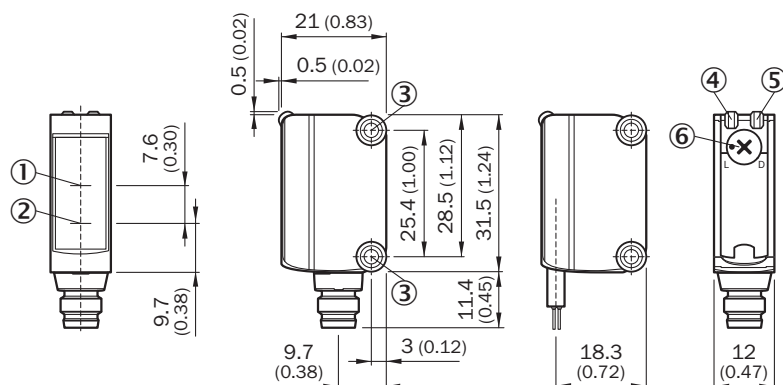

Размеры, мм

- ① оптическая ось, приемник
- ② оптическая ось, передатчик
- ③ монтажные отверстия М3
- ④ СД-индикатор зеленый: напряжение питания включено
- ⑤ СД-индикатор желтый: состояние приема света
- ⑥ переключатель режимов управления по свету: L = активация при наличии отраженного света, D = активация при отсутствии отраженного света

**ВАРИАНТЫ НАСТРОЙКИ ВАРИАНТ НАСТРОЙКИ**

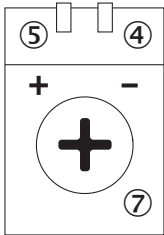

- ④ СД-индикатор зеленый: напряжение питания включено
- ⑤ СД-индикатор желтый: состояние приема света
- ⑦ Регулировка чувствительности: потенциометр

**ВИД ПОДКЛЮЧЕНИЯ**

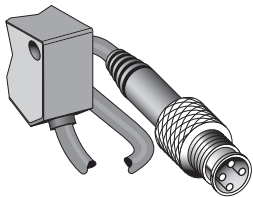

**СХЕМА СОЕДИНЕНИЙ CD-066**

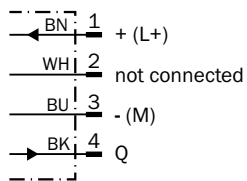

**ХАРАКТЕРИСТИКА GL6**

Operating reserve

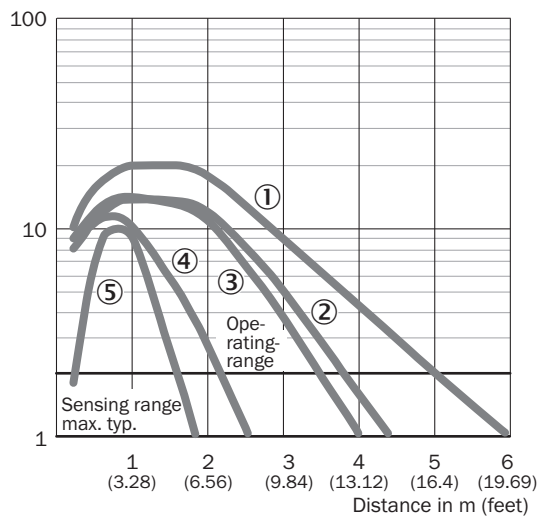

- ① Отражатель PL80A
- ② Отражатель PL40A
- ③ Отражатель P250
- ④ Отражатель PL20A
- ⑤ отражающая пленка REF-IRF-56

**РАЗМЕР СВЕТОВОГО ПЯТНА GL6, GL6G**

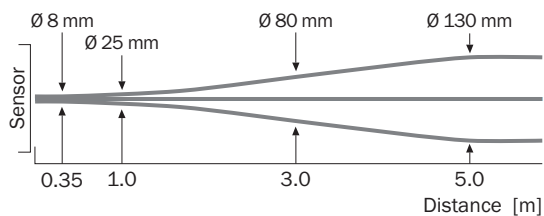

**ДИАГРАММА РАССТОЯНИЙ СРАБАТЫВАНИЯ GL6, GL6G**

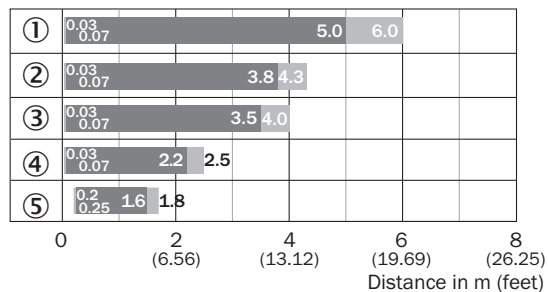

■ Sensing range    ■ Sensing range max.

- ① Отражатель PL80A
- ② Отражатель PL40A
- ③ Отражатель P250
- ④ Отражатель PL20A
- ⑤ отражающая пленка REF-IRF-56

Дополнительную информацию, а также подходящие принадлежности, примеры применения и скачиваемые файлы, такие как размерные модели CAD, руководства по эксплуатации и ПО, можно найти на сайте [www.sick.com/1070568](http://www.sick.com/1070568)



# КРАТКО О SICK

SICK – ведущая мировая технологическая компания, специализирующаяся на интеллектуальных сенсорных системах и интегрированных решениях для промышленной автоматизации. Наши технологии устанавливают мировые стандарты и делают ваши производственные процессы более эффективными, безопасными и устойчивыми – как в логистике, так и в производстве.

SICK объединяет интеллектуальные сенсорные технологии с отраслевым опытом и сертифицированными консультационными услугами. Мы предлагаем идеальную основу для масштабируемых и индивидуально настраиваемых решений в области автоматизации и создаем добавленную стоимость по всей цепочке создания ценности. Наше тесное партнерство с клиентами – это больше, чем просто обещание: вместе мы повышаем производительность, улучшаем качество, обеспечиваем охрану здоровья и безопасность и гарантируем устойчивое будущее. Все это пропитано эмпатией и доверием.

Увлеченность и новаторский дух помогают компании SICK разрабатывать инновационные технологии с 1946 года. Компания SICK представлена по всему миру и всегда находится рядом с вами, так как имеет глобальную сеть примерно в 40 странах. Головной офис компании расположен в Вальдкирхе, недалеко от Фрайбурга, Германия. Наше понимание местных и глобальных потребностей идет на пользу нашим клиентам, и мы создаем из этого индивидуальные решения.