



V3T12P-MR32A7S50

TriSpector1000

МАШИННОЕ ЗРЕНИЕ 3D

SICK
Sensor Intelligence.



информация для заказа

тип	артикул
V3T12P-MR32A7S50	1106177

Другие варианты исполнения устройства и аксессуары → www.sick.com/TriSpector1000



подробные технические данные

Характеристики

Технология	3D-лазерная триангуляция
Программируемый	✓
С предварительной калибровкой	✓
Набор инструментов	SICK Algorithmus API HALCON 3D Belt Pick SensorApp
Рабочая область	141 mm ... 541 mm
Примерная зона обзора	270 mm x 100 mm
Освещение	Интегрированный
Цвет подсветки	Красный, Лазер, видимый, 660 nm, ± 7 nm
Класс лазера	2 (EN 60825-1:2014+A11:2021; IEC 60825-1:2014, соответствует эксплуатационным стандартам FDA для лазерных устройств, за исключением соответствия IEC 60825-1 изд. 3, как описано в документе «Laser Notice» № 56 от 8 мая 2019 года.)
Ширина при минимальном рабочем расстоянии	90 mm
Ширина при максимальном рабочем расстоянии	330 mm
Максимальный диапазон высоты	400 mm
Угол датчика изображения	65°
Офлайн-поддержка	Эмулятор

Механика/электроника

Вид подключения	M12, 12-контактный штекер, A-кодир. (питание, I/O) M12, 8-контактная розетка, X-кодир. (Gig E) M12, 8-контактный гнездовой разъем, A-кодир. (энкодер)
Материал соединений	Никелированная латунь
Напряжение питания	24 V DC, ± 20 %
Остаточная пульсация	< 5 V _{ss}
Потребляемая мощность	≤ 11 W

Потребление тока	< 400 mA, без выходной нагрузки
Тип защиты	IP67
Класс защиты	III
Материал корпуса	Анодированный алюминий
Материал переднего окна	Стекло
Вес	1,3 kg
Размеры (Д x Ш x В)	217 mm x 62 mm x 84 mm

Производительность

Частота сканирования / регенерации изображения	5.000 3D-профилей/с
Макс. количество профилей	2.500 на изображение
Точки данных/профиль	1.536
Разрешение по высоте	40 µm ... 280 µm
Разрешение 3D-профиля	0,215 мм/пиксель

Интерфейсы

Ethernet	✓, TCP/IP
Функция	FTP, HTTP
Скорость передачи данных	≤ 1.000 Mbit/s
Последовательный	✓, RS-232, RS-422
Пользовательские интерфейсы	Веб-сервер
Конфигурационное ПО	SICK AppStudio
Цифровой вход	3 входа
Конфигурируемые выходы	4 входа/выхода
Интерфейс энкодера	RS-422 / TTL
Максимальная частота энкодера	Max. 300 kHz

Данные окружающей среды

Электромагнитная совместимость (ЭМС)	EN 61000-6-2:2005 / EN 61000-6-3:2007
Устойчивость к сотрясениям	15 g / 6 ms (EN 60068-2-27)
Устойчивость к вибрации	5 g, 10 Hz ... 150 Hz (EN 60068-2-6)
Диапазон рабочих температур	0 °C ... +50 °C
Температура хранения	-20 °C ... +70 °C ¹⁾

¹⁾ Относительная влажность воздуха: 0–90 % (без образования конденсата).

Классификации

ECLASS 5.0	27310205
ECLASS 5.1.4	27310205
ECLASS 6.0	27310205
ECLASS 6.2	27310205
ECLASS 7.0	27310205
ECLASS 8.0	27310205
ECLASS 8.1	27310205

ECLASS 9.0	27310205
ECLASS 10.0	27310205
ECLASS 11.0	27310205
ECLASS 12.0	27310205
ETIM 5.0	EC001820
ETIM 6.0	EC001820
ETIM 7.0	EC001820
ETIM 8.0	EC001820
UNSPSC 16.0901	43211731

Сертификаты

EU declaration of conformity	✓
UK declaration of conformity	✓
ACMA declaration of conformity	✓
China RoHS	✓
Сертификат сTUVus	✓
Information according to Art. 3 of Data Act (Regulation EU 2023/2854)	✓

Габаритный чертеж

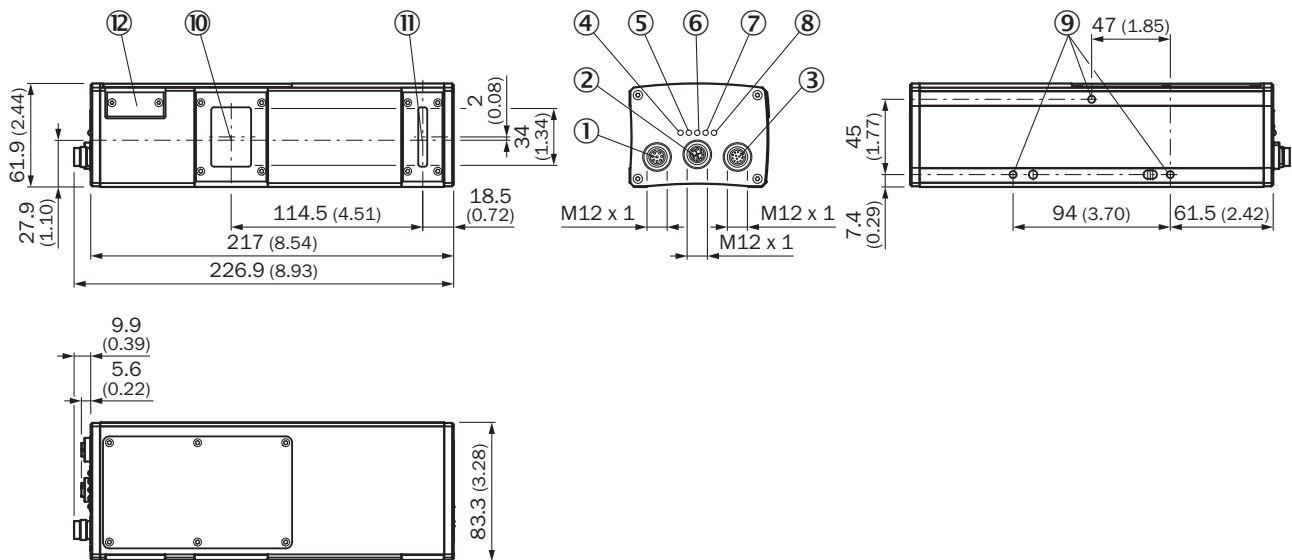

Размеры, мм

- ① разъем энкодера (внутренняя резьба)
- ② Разъем Gigabit-Ethernet (GbE)
- ③ разъем Power-I/O (внутренняя резьба)
- ④ светодиод; вкл.
- ⑤ светодиод; состояние
- ⑥ светодиод; соединение/данные
- ⑦ светодиод; результат
- ⑧ светодиод; лазер
- ⑨ крепежная резьба (M5 x длина 8,5 мм)
- ⑩ оптический приемник (середина)

- ⑪ оптический передатчик (середина)
- ⑫ карта памяти microSD

Зона обзора

TriSpectorP1030

Typ. field of view in mm (inch)

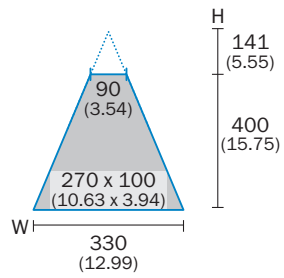

Зона обзора

Typical field of view

TriSpectorP1000

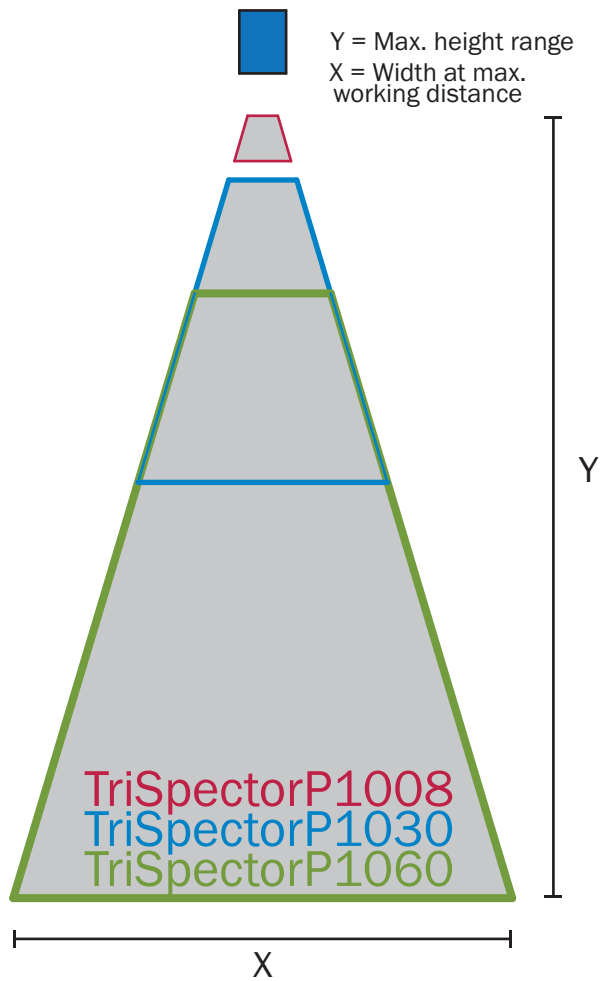





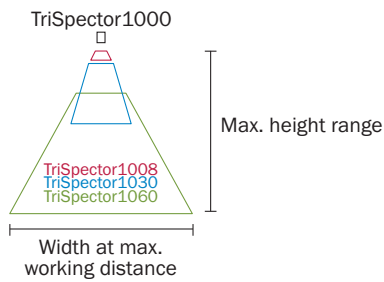



Зона обзора

Typical field of view



рекомендуемые аксессуары

Другие варианты исполнения устройства и аксессуары → www.sick.com/TriSpector1000

	Краткое описание	тип	артикул
Система крепления			
	<ul style="list-style-type: none"> Описание: Комплект крепежных уголков, состоящий из монтажного уголка, охлаждающей пластины и винтов, в том числе индикатор углового положения для установки угла наклона Предназначено для: Lector63x, Inspector63x, Lector83x — диапазон рабочих температур до 40 °C, Insepector83x — диапазон рабочих температур до 40 °C, Lector83x — диапазон рабочих температур до 40 °C, Insepector83x — диапазон рабочих температур до 40 °C, Lector63x, Insepector63x 	Комплект крепежных кронштейнов с углом наклона -40° - 40°	2076735
разъемы и кабели			
	<ul style="list-style-type: none"> Вид разъема, конец А: Разъем "мама", M12, 8-контактный, прямой, А-кодир. Вид разъема, конец В: Разъем, M12, 8-контактный, прямой, А-кодир. Тип сигнала: Кабель датчик/пускатель Кабель: 2 м, 8 жил, PUR, без галогенов Описание: Кабель датчик/пускатель, с экраном Область применения: Укладка в гибком лотке, Зона жидкой/консистентной смазки, Робот, Укладка в гибком лотке 	YF2A28-020UA6M2A28	2096105
	<ul style="list-style-type: none"> Вид разъема, конец А: Разъем "мама", M12, 12-контактный, прямой Вид разъема, конец В: Разъем, M12, 17-контактный, прямой Тип сигнала: Power, цифровые входы/выходы, последовательный Кабель: 0,25 м Описание: Power, с экраном, Цифровые входы/выходы, Последовательный 	YF2AAB-C25S01M2AAD	2086398
	<ul style="list-style-type: none"> Вид разъема, конец А: Разъем, M12, 5-контактный, прямой Вид разъема, конец В: Свободный конец провода Кабель: 2 м Описание: С экраном Компоненты для подключения: Свободный конец провода 	Соединительный кабель	6024860
	<ul style="list-style-type: none"> Вид разъема, конец А: Разъем "мама", M12, 12-контактный, прямой Вид разъема, конец В: Разъем, M12, 5-контактный, прямой Тип сигнала: Power Кабель: 0,25 м Описание: Power 	YF2A6B-C25XXM2A15	2079766
	<ul style="list-style-type: none"> Вид разъема, конец А: Разъем, M12, 8-контактный, прямой, А-кодир. Вид разъема, конец В: Свободный конец провода Тип сигнала: Кабель датчик/пускатель Кабель: 5 м, 8 жил, PVC Описание: Кабель датчик/пускатель, с экраном Область применения: Ненагруженные зоны, Химические продукты 	YM2A28-050VA6XLEAX	2096233
	<ul style="list-style-type: none"> Вид разъема, конец А: Разъем, M12, 8-контактный, прямой, X-кодировка Вид разъема, конец В: Разъем, RJ45, 8-контактный, прямой Тип сигнала: Ethernet, Gigabit-Ethernet Кабель: 2 м, 8 жил, PUR, без галогенов Описание: Ethernet, с экраном, Gigabit-Ethernet Область применения: Зона жидкой/консистентной смазки 	YM2X18-020EG1MRJAE	2106258
	<ul style="list-style-type: none"> Вид разъема, конец А: Разъем, M12, 8-контактный, прямой, X-кодировка Вид разъема, конец В: Разъем, RJ45, 8-контактный, прямой Тип сигнала: Ethernet, Gigabit-Ethernet Кабель: 3 м, 8 жил, PUR, без галогенов Описание: Ethernet, с экраном, Gigabit-Ethernet Область применения: Зона жидкой/консистентной смазки 	YM2X18-030EG1MRJAE	2145693

ОБЗОР КОМПАНИИ SICK

Компания SICK – ведущий производитель интеллектуальных датчиков и комплексных решений для промышленного применения. Уникальный спектр продукции и услуг формирует идеальную основу для надежного и эффективного управления процессами, защиты людей от несчастных случаев и предотвращения нанесения вреда окружающей среде.

Мы обладаем солидным опытом в самых разных отраслях и знаем все о ваших технологических процессах и требованиях. Поэтому, благодаря интеллектуальным датчикам, мы в состоянии предоставить именно то, что нужно нашим клиентам. В центрах прикладного применения в Европе, Азии и Северной Америке системные решения тестируются и оптимизируются под нужды заказчика. Все это делает нас надежным поставщиком и партнером по разработке.

Всеобъемлющий перечень услуг придает завершенность нашему ассортименту: SICK LifeTime Services оказывает поддержку на протяжении всего жизненного цикла оборудования и гарантирует безопасность и производительность.

Вот что для нас значит термин «Sensor Intelligence».

РЯДОМ С ВАМИ В ЛЮБОЙ ТОЧКЕ МИРА:

Контактные лица и представительства → www.sick.com