



RFU630-04105

RFU63x

RFID

SICK
Sensor Intelligence.



информация для заказа

тип	артикул
RFU630-04105	1073196

Другие варианты исполнения устройства и аксессуары → www.sick.com/RFU63x



подробные технические данные

Характеристики

Версия	Long Range
Категория продукции	Устройство записи/считывания RFID-меток без встроенной антенны
Разрешение на эксплуатацию радиооборудования	Китай (800 900 RFID 设备检验标准)
Диапазон частот	UHF (860 MHz ... 960 MHz)
Несущая частота	920,625 MHz ... 924,375 MHz
Выходная мощность	30 дБм на разъемах для внешних антенн, мощность регулируется
Стандарт RFID	EPCglobal UHF Class 1 Generation 2, ISO/IEC 18000-6 C, RAIN
Модуляция	PR-ASK, DSB-ASK
Расстояние считывания	≤ 10 m ¹⁾
Антенна	Не интегрировано
Подключение внешних антенн	4 (до +30 дБм, регулируется отдельно)
Распознавание сыпучих материалов	✓
Прочие функции	Диагностика, Обновляемая прошивка, гибкий формат вывода данных (задается конфигурацией), Тактовый импульс, Импульсный запуск, функциональные возможности SICK AppSpace могут быть активированы при помощи карты SD SDK6U-P00100 (для прошивки ≥ 2.0.0)

¹⁾ В зависимости от используемого транспондера и окружающих условий.

Механика/электроника

Вид подключения	1 x M12, 17-контактный штекер, A-кодир. 1 x M12, 4-контактная розетка, D-кодир. 1 x USB, 5-конт. гнездо, тип Micro-B
Напряжение питания	18 V DC ... 30 V DC
Потребляемая мощность	Тип. 20 W

Материал корпуса	Алюминиевое литье
Цвет корпуса	Синий, черный, серебристый
Тип защиты	IP67
Класс защиты	III
Вес	2,1 kg
Размеры (Д x Ш x В)	239 mm x 197 mm x 40 mm
Средняя наработка на отказ	> 100 лет

Интерфейсы

Ethernet		✓ , TCP/IP, OPC UA
	Примечание	Companion Spec V1.0 с прошивкой 2.20 и выше
	Функция	Интерфейс передачи данных (вывод результатов считывания), сервисный интерфейс
	Скорость передачи данных	10/100 Мбит/с
PROFINET		✓
	Функция	PROFINET Single Port, PROFINET Dual Port (опционально через внешний модуль промышленной сети CDF600-2), Интерфейс передачи данных (вывод результатов считывания)
	Скорость передачи данных	10/100 Мбит/с
EtherNet/IP™		✓
	Функция	Интерфейс передачи данных (вывод результатов считывания)
	Скорость передачи данных	10/100 Мбит/с
EtherCAT®		✓
	Тип интеграции в шину	В качестве опции через внешний модуль промышленной сети CDF600
	Функция	Интерфейс передачи данных (вывод результатов считывания)
Последовательный		✓ , RS-232, RS-422
	Примечание	RS-422 только через 4-проводн.
	Функция	Интерфейс передачи данных (вывод результатов считывания), сервисный интерфейс
	Скорость передачи данных	0,3 kBaud ... 115,2 kBaud, AUX: 57,6 кбод
CAN		✓
	Примечание	CSN (SICK CAN Sensor Network)
	Функция	Интерфейс передачи данных (вывод результатов считывания)
PROFIBUS DP		✓
	Тип интеграции в шину	В качестве опции через внешний модуль промышленной сети CDF600-2
	Функция	Интерфейс передачи данных (вывод результатов считывания)
USB		✓
	Примечание	USB 2.0
	Функция	Сервисный интерфейс
CANopen		✓
	Функция	Интерфейс передачи данных (вывод результатов считывания)
Цифровые входы		2 (физический, дополнительно 2 логических входа через опциональный накопитель параметров CMC600 в CDB620 / CDM420)
Цифровые выходы		2 (физический, дополнительно 2 логических выхода через опциональный накопитель параметров CMC600 в CDB620 / CDM420)

¹⁾ В качестве альтернативы на базе языка команд SICK CoLa можно создать свои собственные инструменты конфигурации (например, в собственном программном обеспечении или на функциональных блоках программируемый логический контроллер).

Оптическая индикация	7 светодиоды, многоцветные (состояние устройства) 1 RGB-LED (обратная связь)
Акустическая индикация	1 Бипер (Обратная связь)
Элементы управления	2 клавиши (выбор и запуск / отключение функций)
Пользовательские интерфейсы	Веб-сервер
Конфигурационное ПО	SOPAS ET ¹⁾
Интерфейс программирования	Пользовательское программирование со средой разработки SICK AppStudio
Карта памяти	Карта памяти MicroSD (клонирование параметров, сохранение данных)

¹⁾ В качестве альтернативы на базе языка команд SICK CoLa можно создать свои собственные инструменты конфигурации (например, в собственном программном обеспечении или на функциональных блоках программируемый логический контроллер).

Данные окружающей среды

Электромагнитная совместимость (ЭМС)	EN 301489-3 / EN 50121-4 (2017)
Виброустойчивость	EN 60068-2-64:2008-02
Ударопрочность	EN 60068-2-27:2009-05
Диапазон рабочих температур	-30 °C ... +60 °C ¹⁾
Температура хранения	-30 °C ... +70 °C
Относительная влажность	± 90 %, без образования конденсата

¹⁾ Версия прошивки V2.02 и выше.

Сертификаты

China RoHS	✓
Profinet certificate	✓
Ethernet/IP certificate	✓
4Dpro	✓
RAIN RFID	✓

Классификации

ECLASS 5.0	27280401
ECLASS 5.1.4	27280401
ECLASS 6.0	27280401
ECLASS 6.2	27280401
ECLASS 7.0	27280401
ECLASS 8.0	27280401
ECLASS 8.1	27280401
ECLASS 9.0	27280401
ECLASS 10.0	27280401
ECLASS 11.0	27280401
ECLASS 12.0	27280401
ETIM 5.0	EC002998
ETIM 6.0	EC002998
ETIM 7.0	EC002998
ETIM 8.0	EC002998
UNSPSC 16.0901	52161523

Габаритный чертеж

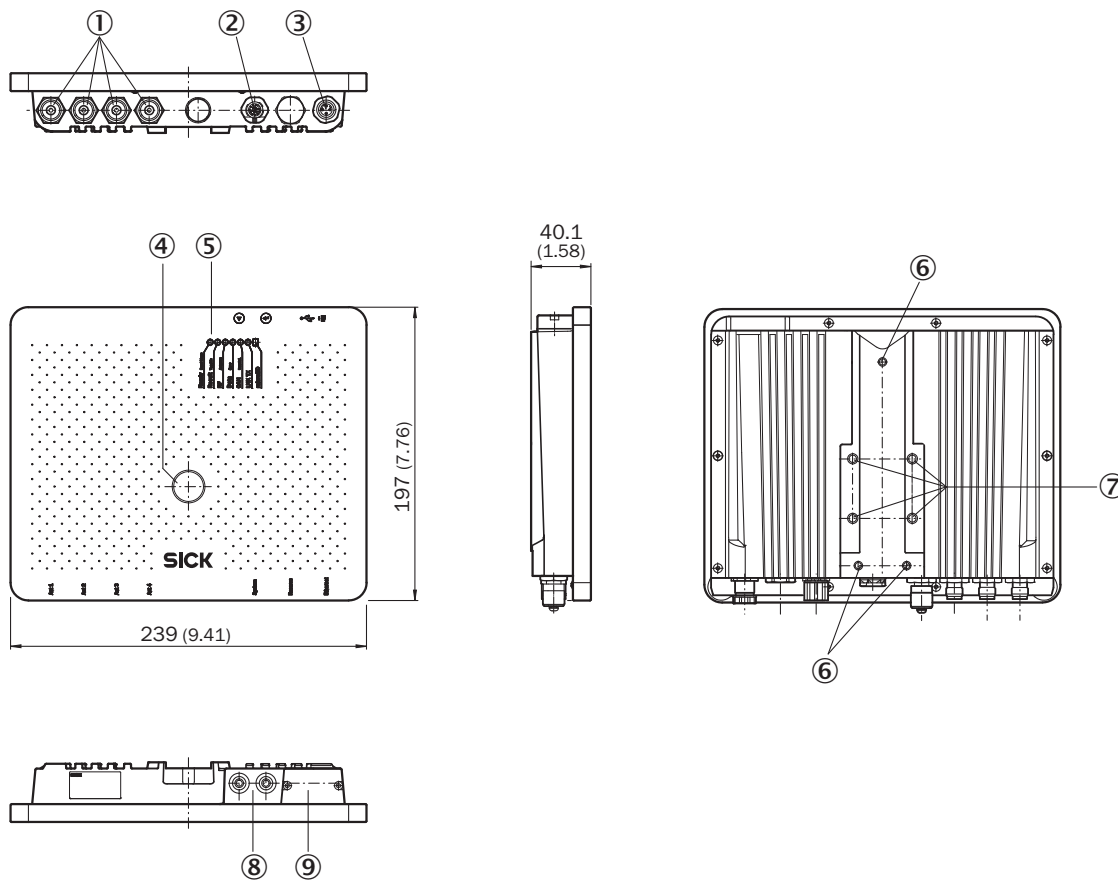

Размеры, мм

- ① 4 антенных разъема («внешние», TNC с обратной полярностью)
- ② разъем «Power/Serial Data/CAN/I/O»
- ③ разъем Ethernet
- ④ 1 многоцветный светодиод (обратная связь)
- ⑤ 7 светодиодов для индикации состояния
- ⑥ 3 крепежных резьбы M5, глубина 8 мм
- ⑦ 4 крепежных резьбы M6, глубина 11 мм
- ⑧ функциональные кнопки
- ⑨ разъем Micro-USB и слот для карты памяти MicroSD, за привинчиваемой крышкой

Схема соединений EtherCAT®

EtherCAT®



- Connecting cable (already present on device)
- EtherCAT® cable, 2 m (Part no. 2106159)

Схема соединений PROFINET IO/RT

PROFINET

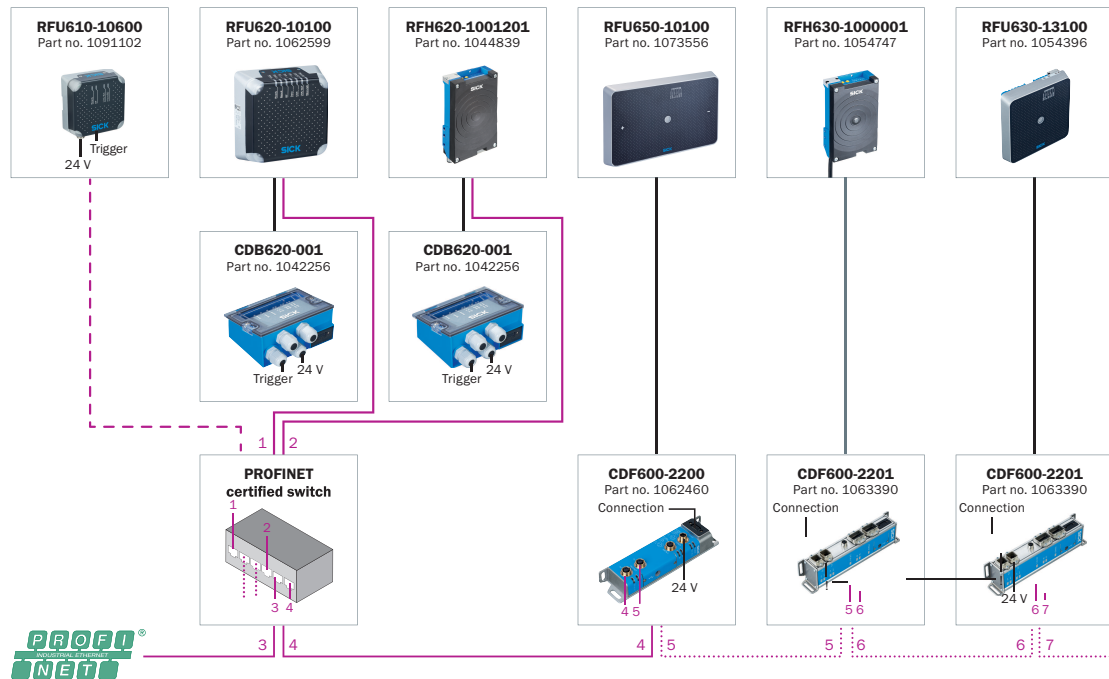

- Connecting cable (already present on device)
- Connection cable, 2 m (Part no. 6061702)
- PROFINET cable, 2 m (Part no. 2106182)
- - - PROFINET cable, 2 m (Part no. 2106258)
- · · · PROFINET cable, ready to assemble AIDA plug connectors

Системная конструкция





RFU63x







Идентификация неокрашенного кузова

рекомендуемые аксессуары

Другие варианты исполнения устройства и аксессуары → www.sick.com/RFU63x

	Краткое описание	тип	артикул
Накопители информации			
	<ul style="list-style-type: none"> Описание: Карта памяти MicroSD, 1 Гб, для промышленного использования 	Карта памяти MicroSD	4051366
Система крепления			
	<ul style="list-style-type: none"> Описание: Крепежный уголок для настенного монтажа, вкл. монтажный материал 	Крепежные уголки	2060912
	<ul style="list-style-type: none"> Описание: Поворотный крепежный уголок, вкл. монтажный материал Предназначено для: Поворотный крепежный уголок, вкл. монтажный материал, регулируемый +30°. Возможна замена устройства без повторной механической выверки держателя. 	Крепёжный уголок	2080967

	Краткое описание	тип	артикул
разъемы и кабели			
	<ul style="list-style-type: none"> • Описание: USB 2.0, без экрана • Вид разъема, конец А: Разъем, Micro-B, 4-контактный, прямой • Вид разъема, конец В: Разъем, USB-A, 4-контактный, прямой • Тип сигнала: USB 2.0 • Кабель: 2 м, 4 жилы 	YMUSA4-020VG4MUIA4	6036106
	<ul style="list-style-type: none"> • Описание: Power, возможно применение с 2 А, с экраном, Последовательный, CAN, Цифровые входы/выходы • Вид разъема, конец А: Разъем "мама", M12, 17-контактный, прямой, А-кодир. • Вид разъема, конец В: Разъем, M12, 17-контактный, прямой, А-кодир. • Тип сигнала: Power, последовательный, CAN, цифровые входы/выходы • Кабель: 0,9 м, 17 жил • Область применения: Укладка в гибком лотке 	YM2A8D-C90XXXF2A8D	6052945
	<ul style="list-style-type: none"> • Вид разъема, конец А: Разъем, M12, 4-контактный, прямой, D-кодир. • Вид разъема, конец В: Разъем, RJ45, 4-контактный, прямой • Тип сигнала: Ethernet, PROFINET • Кабель: 2 м, 4 жилы, PUR, без галогенов • Описание: Ethernet, с экраном, PROFINET • Область применения: Укладка в гибком лотке, Зона жидкой/консистентной смазки 	YM2D24-020PN1MRJA4	2106182
Распределительные коробки			
		CDB650-204	1064114
RFID-транспондеры			
	<ul style="list-style-type: none"> • Несущая частота: 865 MHz ... 928 MHz • Объем памяти (EPC / user memory): 496/128 Bit (EPC / User Memory) • Размеры (Д x Ш x В): 18 mm x 122 mm x 2 mm 	UHF Transponder, Rectangular, global	6088050

ОБЗОР КОМПАНИИ SICK

Компания SICK – ведущий производитель интеллектуальных датчиков и комплексных решений для промышленного применения. Уникальный спектр продукции и услуг формирует идеальную основу для надежного и эффективного управления процессами, защиты людей от несчастных случаев и предотвращения нанесения вреда окружающей среде.

Мы обладаем солидным опытом в самых разных отраслях и знаем все о ваших технологических процессах и требованиях. Поэтому, благодаря интеллектуальным датчикам, мы в состоянии предоставить именно то, что нужно нашим клиентам. В центрах прикладного применения в Европе, Азии и Северной Америке системные решения тестируются и оптимизируются под нужды заказчика. Все это делает нас надежным поставщиком и партнером по разработке.

Всеобъемлющий перечень услуг придает завершенность нашему ассортименту: SICK LifeTime Services оказывает поддержку на протяжении всего жизненного цикла оборудования и гарантирует безопасность и производительность.

Вот что для нас значит термин «Sensor Intelligence».

РЯДОМ С ВАМИ В ЛЮБОЙ ТОЧКЕ МИРА:

Контактные лица и представительства → www.sick.com