

Клонирующий штекер

Прочие разъемы и кабели

РАЗЪЕМЫ И КАБЕЛИ

SICK
Sensor Intelligence.



информация для заказа

тип	артикул
Клонирующий штекер	2062452

Другие варианты исполнения устройства и аксессуары → www.sick.com/Прочие_разъемы_и_кабели



подробные технические данные

Технические характеристики

Вид разъема, конец А	Разъем, M12, 17-контактный Разъем, M12, 5-контактный Разъем "мама", M12, 4-контактный
Тип сигнала	Power, Ethernet, последовательный, CAN, цифровые входы/выходы
Примечание	Колпачок штекера I/O, Ethernet
Комплект поставки	С тремя цилиндрическими соединителями M12 (17-контактный штекер, 4-контактная розетка Ethernet, 5-контактный штекер CAN)

Сертификаты

EU declaration of conformity	✓
UK declaration of conformity	✓
ACMA declaration of conformity	✓
China RoHS	✓
Laser safety (IEC 60825-1) declaration of manufacturer	✓

Классификации

ECLASS 5.0	27279201
ECLASS 5.1.4	27279201
ECLASS 6.0	27279201
ECLASS 6.2	27279201
ECLASS 7.0	27279201
ECLASS 8.0	27279201
ECLASS 8.1	27279201
ECLASS 9.0	27440190
ECLASS 10.0	27440190
ECLASS 11.0	27440190
ECLASS 12.0	27440190
ETIM 5.0	EC002062
ETIM 6.0	EC002062
ETIM 7.0	EC002062
ETIM 8.0	EC002062
UNSPSC 16.0901	31163032

Схема контактов

Pin assignment of cloning plug B, part no. 2062452, for CLV69x bar code scanners

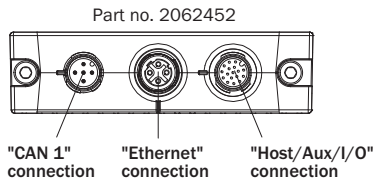
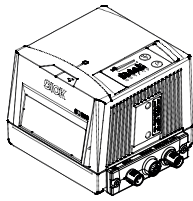

"CAN 1" connection,
 $V_s, I_{in max} = 4 A$

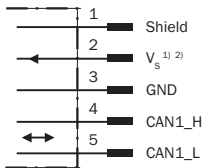
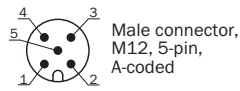

"Ethernet" connection

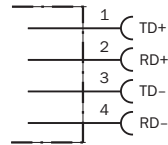
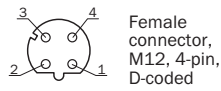

"Host/Aux/I/O" connection,
 $V_s, I_{in max} = 1.5 A$

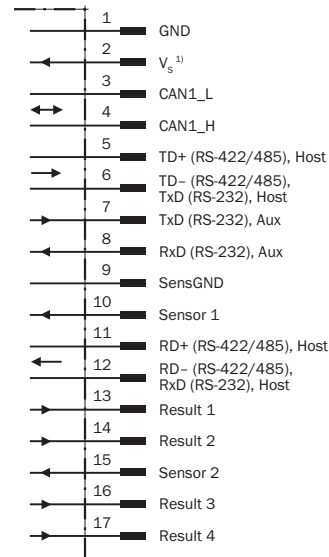
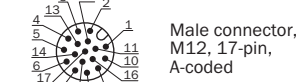

- 1) CLV69x-xxx0 (without heating): each of both pins can be used to connect power supply voltage.
- 2) CLV69x-xxx1 (with heating): use only this pin to connect power supply voltage.

Sensor 1 and 2 = digital switching inputs
Result 1 ... 4 = digital switching outputs

ОБЗОР КОМПАНИИ SICK

Компания SICK – ведущий производитель интеллектуальных датчиков и комплексных решений для промышленного применения. Уникальный спектр продукции и услуг формирует идеальную основу для надежного и эффективного управления процессами, защиты людей от несчастных случаев и предотвращения нанесения вреда окружающей среде.

Мы обладаем солидным опытом в самых разных отраслях и знаем все о ваших технологических процессах и требованиях. Поэтому, благодаря интеллектуальным датчикам, мы в состоянии предоставить именно то, что нужно нашим клиентам. В центрах прикладного применения в Европе, Азии и Северной Америке системные решения тестируются и оптимизируются под нужды заказчика. Все это делает нас надежным поставщиком и партнером по разработке.

Всеобъемлющий перечень услуг придает завершенность нашему ассортименту: SICK LifeTime Services оказывает поддержку на протяжении всего жизненного цикла оборудования и гарантирует безопасность и производительность.

Вот что для нас значит термин «Sensor Intelligence».

РЯДОМ С ВАМИ В ЛЮБОЙ ТОЧКЕ МИРА:

Контактные лица и представительства → www.sick.com