



OLS20-UB1114340

OLS

ДАТЧИКИ КОНТРАСТА

SICK
Sensor Intelligence.



Изображения могут отличаться от оригинала

информация для заказа

тип	артикул
OLS20-UB1114340	1118557

Другие варианты исполнения устройства и аксессуары → www.sick.com/OLS



подробные технические данные

Характеристики

Форма корпуса	Средняя
Размеры (Ш x В x Г)	31 mm x 62 mm x 52,5 mm
Ширина модуля (мин.)	≥ 1,5 mm
Радиус полосы (мин.)	≥ 0,5 m
Цвет отслеживания	Оранжевый, зеленый, желтый
ИСТОЧНИК ИЗЛУЧЕНИЯ	Светодиод, Ультрафиолетовый свет ¹⁾
Размер светового пятна	180 mm x 9 mm ²⁾
Фильтрация приема	420 ... 750
Длина волны	385 nm
Виды штрихкода	Чередование 2/5 с контрольной суммой
Рабочая область	90 mm ... 110 mm
Дистанция обнаружения	≤ 100 mm
Допуск области сканирования	± 10 mm
Параметры техники безопасности	
	MTTF _D 271 лет

¹⁾ Средний срок службы: 100 000 ч при T_U = +25 °C.

²⁾ Поле видимости полосы +90 мм, поле видимости кода +50 мм.

Интерфейсы

IO-Link	✓ , COM3 (230,4 kBaud)
Время цикла	5 ms
Длина технологических данных	21 Byte Process Data In
CANopen	✓
Цифровой выход	Q ₁
Количество	1

Электрика

Напряжение питания	18 V DC ... 30 V DC ¹⁾
Остаточная пульсация	≤ 5 V _{ss} ²⁾
Потребляемая мощность	< 3 W ³⁾
Скорость считывания	10 ms
Точность оптического центра	± 1 mm
Переключающий выход	Двухтактный режим: PNP/NPN
Дискретный выход (напряжение)	Двухтактный режим: PNP/NPN ВЫСОКИЙ = U _v - 3 В / НИЗКИЙ: ≤ 3 В
Выходной ток I_{макс.}	< 100 mA
Временная задержка	Отсутствует
Класс защиты	III
Схемы защиты	U _B -подключения с защитой от переплюсовки Выход Q с защитой от короткого замыкания Подавление импульсных помех
Светодиод группы риска	2 (IEC 62471)
Вид подключения	Штекер M12, 5-контактный

¹⁾ Предельные значения при работе в защищенной от короткого замыкания сети макс. 8 А.

²⁾ Не допускается превышение или занижение допусков U_v.

³⁾ Без нагрузки.

Механика

Материал корпуса	Цинк, литье под давлением
Вес	250 g

Данные окружающей среды

Диапазон температур при работе	-10 °C ... +55 °C
Диапазон температур при хранении	-25 °C ... +75 °C
Нечувствительность ко внешним источникам света	50.000 lx
Устойчивость к сотрясениям	Согласно IEC 60068
Тип защиты	IP67
№ файла UL	NRKH.E181493 & NRKH7.E181493

Классификации

ECLASS 5.0	27270906
ECLASS 5.1.4	27270906

ECLASS 6.0	27270906
ECLASS 6.2	27270906
ECLASS 7.0	27270906
ECLASS 8.0	27270906
ECLASS 8.1	27270906
ECLASS 9.0	27270906
ECLASS 10.0	27270906
ECLASS 11.0	27270906
ECLASS 12.0	27270906
ETIM 5.0	EC001820
ETIM 6.0	EC001820
ETIM 7.0	EC001820
ETIM 8.0	EC001820
UNSPSC 16.0901	39121528

Сертификаты

EU declaration of conformity	✓
UK declaration of conformity	✓
ACMA declaration of conformity	✓
Moroccan declaration of conformity	✓
China RoHS	✓
cULus certificate	✓
IO-Link certificate	✓
CANopen certificate	✓
Photobiological safety (IEC EN 62471)	✓
Information according to Art. 3 of Data Act (Regulation EU 2023/2854)	✓

Габаритный чертеж

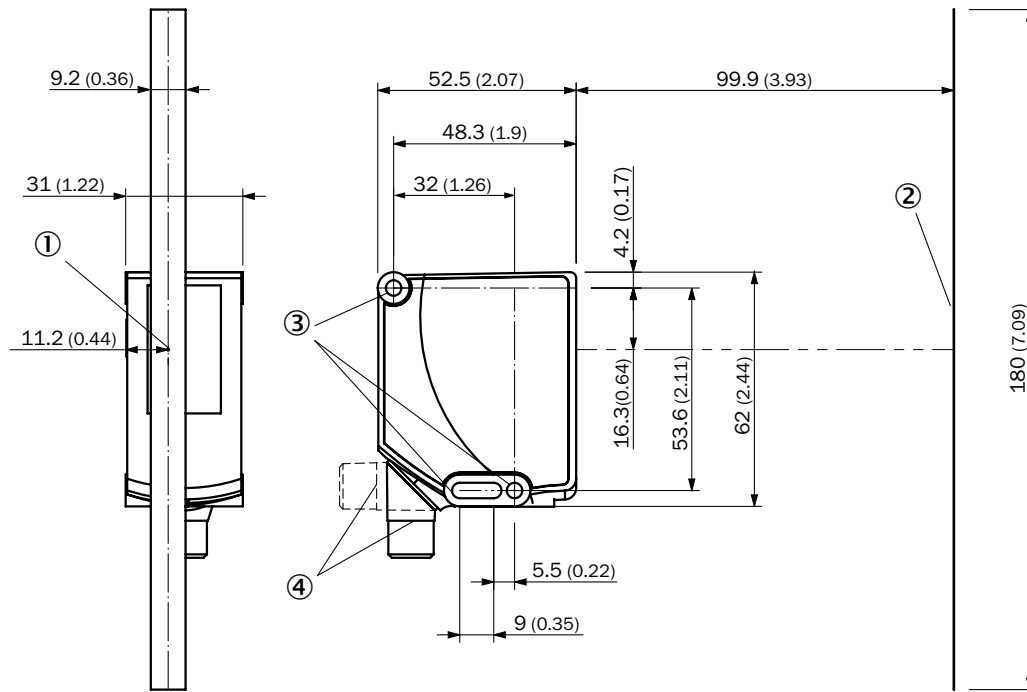

Размеры, мм

- ① оптическая ось
- ② поле видимости
- ③ крепежное отверстие, \varnothing 4,1 мм
- ④ штекер M12 (поворачивается на 180°)

Варианты настройки

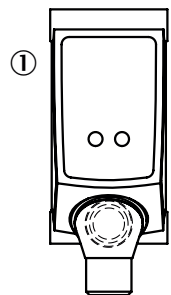

- ① индикаторные лампы



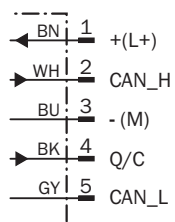



Схема соединений Cd-422



рекомендуемые аксессуары

Другие варианты исполнения устройства и аксессуары → www.sick.com/OLS

	Краткое описание	тип	артикул
Коды			
	<ul style="list-style-type: none"> Серия: Коды позиционирования Описание: Штрихкод 1D в формате 2/5 interleaved с 3 цифрами плюс контрольная сумма, набор из 108 штрихкодов, 12 бланков А4 для каждых 9 штрихкодов, люминесцирующий основной материал ПВХ с защитной пленкой, коды 0001 ... 0108, неоново-оранжевый 	BARCODE 7510-038-0001-0108-N	5343612
	<ul style="list-style-type: none"> Серия: Коды позиционирования Описание: Штрихкод 1D в формате 2/5 interleaved с 3 цифрами плюс контрольная сумма, набор из 108 штрихкодов, 12 бланков А4 для каждых 9 штрихкодов, люминесцирующий основной материал ПВХ с защитной пленкой, коды 0109 ... 0216, неоново-оранжевый 	BARCODE 7510-038-0109-0216-N	5343613
	<ul style="list-style-type: none"> Серия: Коды позиционирования Описание: Штрихкод 1D в формате 2/5 interleaved, набор из 108 штрихкодов, 9 бланков А4 для каждых 12 штрихкодов, люминесцирующий основной материал ПВХ с защитной пленкой, коды 0001 ... 0108, неоново-оранжевый 	BARCODE 7510-038-0001-0108	5338408
	<ul style="list-style-type: none"> Серия: Коды позиционирования Описание: Люминесцирующая тканевая липкая лента для простого нанесения на все полы, ширина 2,5 см, длина 25 м, неоново-оранжевого цвета 	ЛИПКАЯ ЛЕНТА, ТКАНЬ	5337868
	<ul style="list-style-type: none"> Серия: Коды позиционирования Описание: Люминесцирующая прочная липкая лента из ПВХ для простого нанесения на все полы, ширина 2 см, длина 25 м, неоново-оранжевого цвета 	TAPE 7510-038-20-25	5338378
	<ul style="list-style-type: none"> Серия: Коды позиционирования Описание: Комплект поставки: 1 дуга 90°, люминесцирующая прочная липкая лента из ПВХ, подготовлена в виде дуги 90° с радиусом 1000 мм, неоново-оранжевого цвета 	TAPE 7510-038-1000	5338388
	<ul style="list-style-type: none"> Серия: Коды позиционирования Описание: Комплект поставки: 1 дуга 90°, люминесцирующая устойчивая к внешним воздействиям липкая лента из ПВХ, подготовлена в виде дуги 90° с радиусом 500 мм, неоново-оранжевого цвета 	TAPE 7510-038-500	5338387
	<ul style="list-style-type: none"> Серия: Коды позиционирования Описание: Защитная пленка для липкой ленты, класс устойчивости от скольжения R10, защита от износа и воздействия влажности, ширина 3,5 см, длина 50 м 	TAPE 250AS-35-50	5338386
	<ul style="list-style-type: none"> Серия: Коды позиционирования Описание: Комплект поставки: 1 колено 90°, люминесцирующая устойчивая к внешним воздействиям клейкая ПВХ-лента, подготовлено как колено 90° в радиусе 1000 мм, неоновозеленый 	TAPE 7510-069-1000	5346006
	<ul style="list-style-type: none"> Серия: Коды позиционирования Описание: Комплект поставки: 1 колено 90°, люминесцирующая устойчивая к внешним воздействиям клейкая ПВХ-лента, подготовлено как колено 90° в радиусе 500 мм, неоновозеленый 	TAPE 7510-069-500	5346005
	<ul style="list-style-type: none"> Серия: Коды позиционирования Описание: Комплект поставки: 1 колено 90°, люминесцирующая устойчивая к внешним воздействиям клейкая ПВХ-лента, подготовлено как колено 90° в радиусе 1000 мм, неоновозеленый 	TAPE 7510-029-1000	5346008
	<ul style="list-style-type: none"> Серия: Коды позиционирования 	TAPE 7510-029-500	5346007

	Краткое описание	тип	артикул
	<ul style="list-style-type: none"> Описание: Комплект поставки: 1 колено 90°, люминесцирующая устойчивая к внешним воздействиям клейкая ПВХ-лента, подготовлено как колено 90° в радиусе 500 мм, неоново-желтый 		
	<ul style="list-style-type: none"> Серия: Коды позиционирования Описание: Люминесцирующая устойчивая к внешним воздействиям клейкая ПВХ-лента для простого нанесения на все колена, ширина 2 см, длина 25 м, неоново-зеленый 	TAPE 7510-069-20-25	5346003
	<ul style="list-style-type: none"> Серия: Коды позиционирования Описание: Люминесцирующая устойчивая к внешним воздействиям клейкая ПВХ-лента для простого нанесения на все колена, ширина 2 см, длина 25 м, неоново-желтый 	TAPE 7510-029-20-25	5346004
	<ul style="list-style-type: none"> Серия: Коды позиционирования Описание: Штрихкод 1D в формате 2/5 interleaved, набор из 108 штрихкодов, 9 бланков A4 для каждых 12 штрихкодов, люминесцирующий основной материал ПВХ с защитной пленкой, коды 0109 ... 0218, неоново-оранжевый. Дополнение (последующие коды) к https://www.sick.com/5338408 target="_blank">ШТРИХКОД 7510-038-0001-0108. 	BARCODE 7510-038-0109-0218	5342395
Система крепления			
	<ul style="list-style-type: none"> Описание: Крепежная пластина N04 для универсального зажимного крепления, сталь Материал: Сталь, Цинк, литье под давлением Детали: Сталь, оцинкованная (пластина), Цинковое литье под давлением (зажимное крепление) Комплект поставки: Универсальное зажимное крепление (5322626), крепежный материал Применим для: Dx50, UC12, W12G, W14-2, W18-2, W23, W280, W11-2, W12-3, W12-2 Laser, W12 Teflon, W16, W18-3, W23-2, W24-2, W24-2 Ex, W26, W27-2 Laser, W27-2, W27-3, W34, W260, W280-2, PowerProx, Reflex Array, W11G-2, W18-3 Ex, W27-3 Ex 	BEF-KHS-N04	2051610
Сетевые устройства			
		IOLA2US-01101 (SiLink2 Master)	1061790
разъемы и кабели			
	<ul style="list-style-type: none"> Вид разъема, конец А: Разъем, M12, 5-контактный, прямой, А-кодир. Описание: Без экрана Компоненты для подключения: Винтовые зажимы Допустимое сечение провода: ≤ 0,75 mm² Примечание: Для оснащения промышленных сетей 	STE-1205-G	6022083
	<ul style="list-style-type: none"> Вид разъема, конец А: Разъем "мама", M12, 5-контактный, прямой, А-кодир. Вид разъема, конец В: Свободный конец провода Тип сигнала: Кабель датчик/пускатель Кабель: 5 м, 5 жил, PVC Описание: Кабель датчик/пускатель, без экрана Область применения: Химические продукты, ненагруженные зоны 	YF2A15-050VB5XLEAX	2096240

ОБЗОР КОМПАНИИ SICK

Компания SICK – ведущий производитель интеллектуальных датчиков и комплексных решений для промышленного применения. Уникальный спектр продукции и услуг формирует идеальную основу для надежного и эффективного управления процессами, защиты людей от несчастных случаев и предотвращения нанесения вреда окружающей среде.

Мы обладаем солидным опытом в самых разных отраслях и знаем все о ваших технологических процессах и требованиях. Поэтому, благодаря интеллектуальным датчикам, мы в состоянии предоставить именно то, что нужно нашим клиентам. В центрах прикладного применения в Европе, Азии и Северной Америке системные решения тестируются и оптимизируются под нужды заказчика. Все это делает нас надежным поставщиком и партнером по разработке.

Всеобъемлющий перечень услуг придает завершенность нашему ассортименту: SICK LifeTime Services оказывает поддержку на протяжении всего жизненного цикла оборудования и гарантирует безопасность и производительность.

Вот что для нас значит термин «Sensor Intelligence».

РЯДОМ С ВАМИ В ЛЮБОЙ ТОЧКЕ МИРА:

Контактные лица и представительства → www.sick.com