



CQ4-08ENSKU1

CQ

ЕМКОСТНЫЕ ДАТЧИКИ ПРИБЛИЖЕНИЯ

SICK
Sensor Intelligence.



Изображения могут отличаться от оригинала



Информация для заказа

Тип	Артикул
CQ4-08ENSKU1	6051011

Другие варианты исполнения устройства и аксессуары → www.sick.com/CQ

Подробные технические данные

Характеристики

Тип корпуса	Прямоугольный
Размеры (Ш x В x Г)	16 mm x 39,5 mm x 12 mm
Расстояние срабатывания S_n	1 mm ... 8 mm ¹⁾ 1 mm ... 6 mm ²⁾
Расстояние срабатывания обеспечено S_a	5,76 mm
Монтаж	С выступающей частью Вровень
Частота переключения	100 Hz
Вид подключения	Кабель, 3-жильный, 2 m ³⁾
Переключающий выход	NPN
Функция выхода	Нормально открытый
Электрическое исполнение	Пост. ток, 3-проводный
Настройка	Потенциометр, 5 оборотов (Чувствительность)
Тип защиты	IP67 ⁴⁾
Комплект поставки	Отвёртка для регулировки потенциометра (1 шт.)

¹⁾ При установке незаподлицо.

²⁾ При установке заподлицо.

³⁾ Запрещается деформировать кабель ниже 0 °C.

⁴⁾ Согласно EN 60529.

Механика/электроника

Напряжение питания	10 V DC ... 30 V DC
Остаточная пульсация	≤ 10 %
Падение напряжения	≤ 2,5 V DC ¹⁾
Потребление тока	12 mA ²⁾
Задержка готовности	≤ 200 ms
Гистерезис	4 % ... 20 % ³⁾
Воспроизводимость	≤ 5 % ^{4) 5)}
Отклонение температуры (от S_r)	± 20 %
ЭМС	Согласно EN 60947-5-2
Постоянный ток I_a	≤ 150 mA
Материал кабеля	PVC
Защита от короткого замыкания	✓
Защита от инверсии полярности	✓
Подавление импульса включения	✓
Ударопрочность и виброустойчивость	30 г, 11 мс/10...55 Гц, 1 мм
Диапазон температур при работе	-20 °C ... +75 °C
Диапазон температур при хранении	-40 °C ... +85 °C
Материал корпуса	Пластик, ABS
Материал, активная поверхность	Пластик
№ файла UL	NRKH.E191603

¹⁾ При I_a max.

²⁾ Без нагрузки.

³⁾ В зависимости от условий монтажа и окружающей среды, а также настройки чувствительности, гистерезис может меняться.

⁴⁾ От S_r.

⁵⁾ Постоянное напряжение питания U_b и окружающая температура T_a.

Параметры техники безопасности

MTTF_D	1.344 лет
DC_{avg}	0 %
T_M (заданная продолжительность работы)	20 лет

Коэффициенты редукции

Примечание	Значения являются ориентировочными и могут изменяться
Металл	1
Вода	1
PVC	Ок. 0,4
Масло	Ок. 0,25
Стекло	0,6
Керамика	0,5
Спирт	0,7
Деревообрабатывающая промышленность	0,2 ... 0,7

Указания по установке

Примечание	Соответствующие графические материалы см. в разд. «Указания по установке»
A	16 mm
B	16 mm
F	48 mm

Классификации

eCl@ss 5.0	27270102
eCl@ss 5.1.4	27270102
eCl@ss 6.0	27270102
eCl@ss 6.2	27270102
eCl@ss 7.0	27270102
eCl@ss 8.0	27270102
eCl@ss 8.1	27270102
eCl@ss 9.0	27270102
eCl@ss 10.0	27270102
eCl@ss 11.0	27270102
eCl@ss 12.0	27274201
ETIM 5.0	EC002715
ETIM 6.0	EC002715
ETIM 7.0	EC002715
ETIM 8.0	EC002715
UNSPSC 16.0901	39122230

Указания по установке

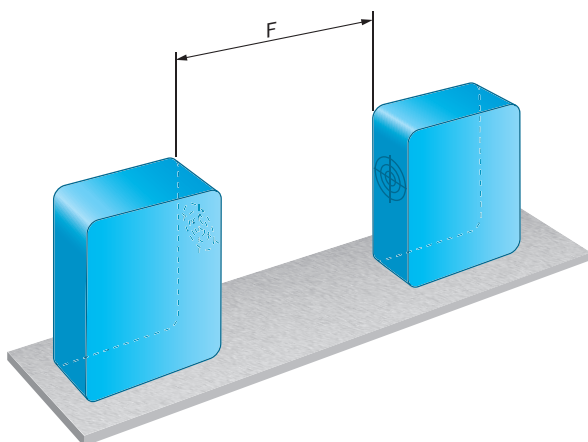



Схема соединений

Cd-043

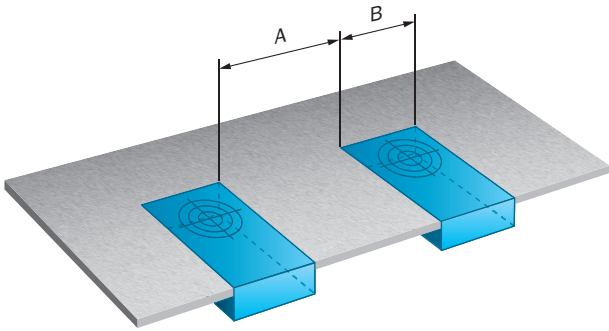
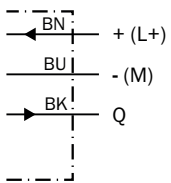

Кривая срабатывания

CQ4, монтаж не вровень с плоскостью

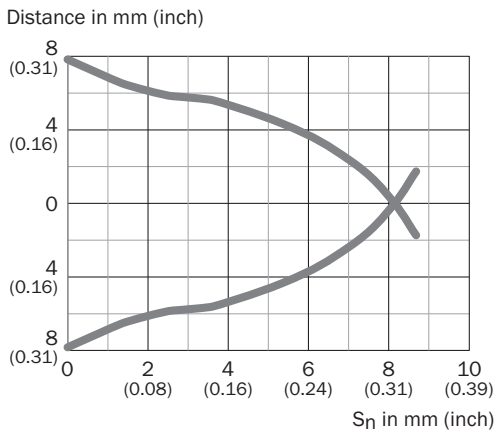

CQ4, монтаж вровень с плоскостью

Distance in mm (inch)

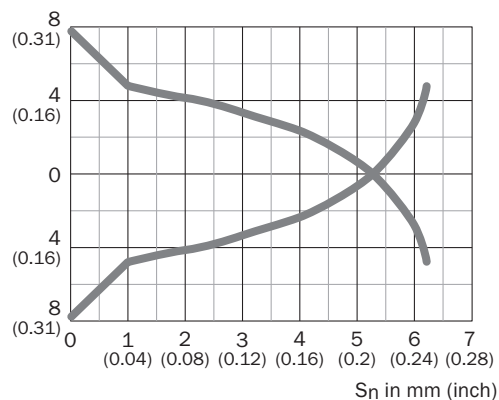

Габаритный чертёж (Размеры, мм)



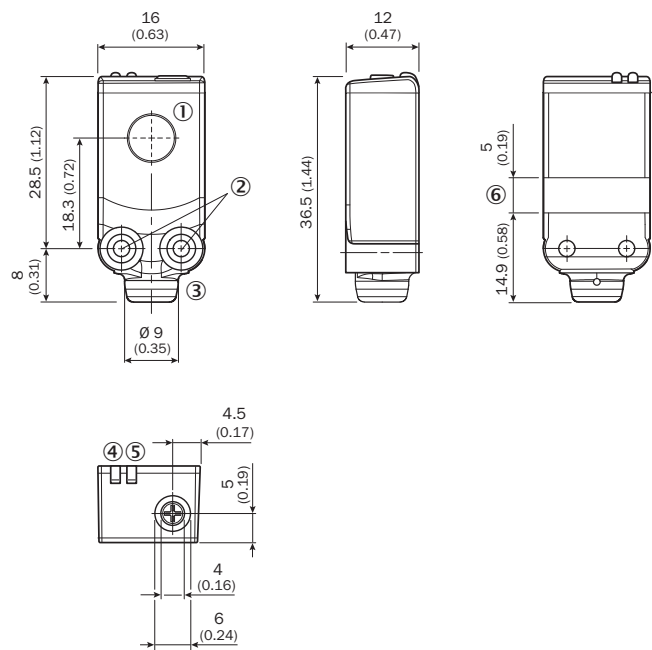



CQ4, кабель



- ① Активная поверхность
- ② Резьбовое отверстие М3 (2 шт.)
- ③ Соединение
- ④ Желтый светодиод: определение состояния объекта/среды
- ⑤ Зеленый светодиод: индикатор питания
- ⑥ Крепление кабельной стяжки

Рекомендуемые аксессуары

Другие варианты исполнения устройства и аксессуары → www.sick.com/CQ

	Краткое описание	Тип	Артикул
Зажимные и юстировочные крепления			
	Шаровое зажимное крепление, Пластик, вкл. крепежный материал	BEF-GH-MINI01	2023160
Крепежные уголки и пластины			
	Крепежный уголок для настенного монтажа, Нержавеющая сталь 1.4571, вкл. крепежный материал	BEF-W4-A	2051628
	Крепежный уголок для напольного монтажа, Нержавеющая сталь 1.4571, вкл. крепежный материал	BEF-W4-B	2051630
Разъемы и кабели			
	Головка А: разъем "мама", М8, 3-контактный, прямой Кабель: без экрана	DOS-0803-G	7902077
	Головка А: разъем "мама", М8, 3-контактный, Угловые отражатели Кабель: без экрана	DOS-0803-W	7902078
	Головка А: Разъем, М8, 3-контактный, прямой Кабель: без экрана	STE-0803-G	6037322

ОБЗОР КОМПАНИИ SICK

Компания SICK – ведущий производитель интеллектуальных датчиков и комплексных решений для промышленного применения. Уникальный спектр продукции и услуг формирует идеальную основу для надежного и эффективного управления процессами, защиты людей от несчастных случаев и предотвращения нанесения вреда окружающей среде.

Мы обладаем солидным опытом в самых разных отраслях и знаем все о ваших технологических процессах и требованиях. Поэтому, благодаря интеллектуальным датчикам, мы в состоянии предоставить именно то, что нужно нашим клиентам. В центрах прикладного применения в Европе, Азии и Северной Америке системные решения тестируются и оптимизируются под нужды заказчика. Все это делает нас надежным поставщиком и партнером по разработке.

Всеобъемлющий перечень услуг придает завершенность нашему ассортименту: SICK LifeTime Services оказывает поддержку на протяжении всего жизненного цикла оборудования и гарантирует безопасность и производительность.

Вот что для нас значит термин «Sensor Intelligence».

РЯДОМ С ВАМИ В ЛЮБОЙ ТОЧКЕ МИРА:

Контактные лица и представительства → www.sick.com