



# IM30-10BUS-ZU0

IMW

ИНДУКТИВНЫЕ ДАТЧИКИ ПРИБЛИЖЕНИЯ

**SICK**  
Sensor Intelligence.



### Информация для заказа

Тип	Артикул
IM30-10BUS-ZU0	7902126

Входит в объем поставки: BEF-MU-M30 (1)

Другие варианты исполнения устройства и аксессуары → [www.sick.com/IMW](http://www.sick.com/IMW)

Изображения могут отличаться от оригинала



### Подробные технические данные

#### Характеристики

Тип корпуса	Цилиндрический с резьбой
Конструкция корпуса	Стандартная конструкция
Размер резьбы	M30 x 1,5
Диаметр	Ø 30 mm
Расстояние срабатывания $S_n$	10 mm
Расстояние срабатывания обеспечено $S_a$	8,1 mm
Монтаж	Вровень
Частота переключения	25 Hz <sup>1)</sup> 30 Hz <sup>2)</sup>
Вид подключения	Кабель, 2-жильный, 2 m
Функция выхода	Нормально открытый
Электрическое исполнение	Перем./пост. ток, 2-проводной
Тип защиты	IP67 <sup>3)</sup>
Комплект поставки	Крепёжная гайка, латунь, никелированная (2 шт.)

<sup>1)</sup> Перем. ток.

<sup>2)</sup> Пост. ток.

<sup>3)</sup> Согласно EN 60529.

#### Механика/электроника

Напряжение питания	20 V AC/DC ... 250 V AC/DC
--------------------	----------------------------

<sup>1)</sup> Постоянное напряжение питания  $U_b$  и окружающая температура  $T_a$ .

<sup>2)</sup> От Sr.

<sup>3)</sup> Точность воспроизведения.

<sup>4)</sup> AC (+50 °C).

<sup>5)</sup> AC (+80 °C).

<sup>6)</sup> Пост. ток.

<sup>7)</sup> 20 ms / 0,5 Hz.

<sup>8)</sup> Миниатюрный предохранитель согласно IEC60217-2 лист 1, ≤ 2 A (быстродействующий).

<sup>9)</sup> Контролер малых электромагнитных нагрузок с удерживающими токами < 200 mA.

<sup>10)</sup> Управление электромагнитами.

Падение напряжения	≤ 6,5 V AC, ≤ 6 V DC
Задержка готовности	≤ 8 ms
Гистерезис	1 % ... 15 %
Воспроизводимость	≤ 10 % <sup>1) 2) 3)</sup>
Отклонение температуры (от S <sub>r</sub> )	± 10 %
ЭМС	Согласно EN 60947-5-2 По EN 55011, класс B
Постоянный ток I <sub>a</sub>	≤ 350 mA <sup>4)</sup> ≤ 250 mA <sup>5)</sup> ≤ 100 mA <sup>6)</sup>
Остаточный ток	≤ 2,5 mA (AC 250 V) ≤ 1,3 mA (AC 110 V) ≤ 0,8 mA (DC 24 V)
Минимальный ток нагрузки	≥ 5 mA
Кратковременный ток	2,2 A <sup>7)</sup>
Материал кабеля	PUR/PVC
Поперечное сечение кабеля	0,5 mm <sup>2</sup>
Защита от короткого замыкания	<sup>8)</sup>
Подавление импульса включения	✓
Ударопрочность и виброустойчивость	30 г, 11 мс/10...55 Гц, 1 мм
Диапазон температур при работе	-25 °C ... +70 °C
Материал корпуса	Латунь, никелированный
Материал, активная поверхность	Пластик, PBT
Длина корпуса	81 mm
Полезная длина резьбы	59 mm
Макс. момент затяжки	≤ 50 Nm
Класс защиты	II
Расчетное напряжение на изоляции U <sub>i</sub>	250 V AC
Категория потребления	AC-140 <sup>9)</sup> DC-13 <sup>10)</sup>
Степень загрязнения	3
Максимально допустимое импульсное напряжение	4 kV

<sup>1)</sup> Постоянное напряжение питания U<sub>b</sub> и окружающая температура T<sub>a</sub>.

<sup>2)</sup> От S<sub>r</sub>.

<sup>3)</sup> Точность воспроизведения.

<sup>4)</sup> AC (+50 °C).

<sup>5)</sup> AC (+80 °C).

<sup>6)</sup> Пост. ток.

<sup>7)</sup> 20 ms / 0,5 Hz.

<sup>8)</sup> Миниатюрный предохранитель согласно IEC60217-2 лист 1, ≤ 2 A (быстродействующий).

<sup>9)</sup> Контроллер малых электромагнитных нагрузок с удерживающими токами < 200 mA.

<sup>10)</sup> Управление электромагнитами.

## Параметры техники безопасности

МТТФ <sub>D</sub>	971 лет
-------------------	---------

<b>DC<sub>avg</sub></b>	0 %
<b>T<sub>M</sub> (заданная продолжительность работы)</b>	20 лет

### Коэффициенты редукации

<b>Примечание</b>	Значения являются ориентировочными и могут изменяться
<b>Нержавеющая сталь (V2A)</b>	Ок. 0,8
<b>Алюминий (Al)</b>	Ок. 0,45
<b>Медь (Cu)</b>	Ок. 0,4

### Указания по установке

<b>Примечание</b>	Соответствующие графические материалы см. в разд. «Указания по установке»
<b>A</b>	0 mm
<b>B</b>	30 mm
<b>C</b>	30 mm
<b>D</b>	30 mm
<b>E</b>	0 mm
<b>F</b>	80 mm

### Классификации

<b>eCl@ss 5.0</b>	27270101
<b>eCl@ss 5.1.4</b>	27270101
<b>eCl@ss 6.0</b>	27270101
<b>eCl@ss 6.2</b>	27270101
<b>eCl@ss 7.0</b>	27270101
<b>eCl@ss 8.0</b>	27270101
<b>eCl@ss 8.1</b>	27270101
<b>eCl@ss 9.0</b>	27270101
<b>eCl@ss 10.0</b>	27270101
<b>eCl@ss 11.0</b>	27270101
<b>eCl@ss 12.0</b>	27274001
<b>ETIM 5.0</b>	EC002714
<b>ETIM 6.0</b>	EC002714
<b>ETIM 7.0</b>	EC002714
<b>ETIM 8.0</b>	EC002714
<b>UNSPSC 16.0901</b>	39122230

## Указания по установке

Монтаж заподлицо

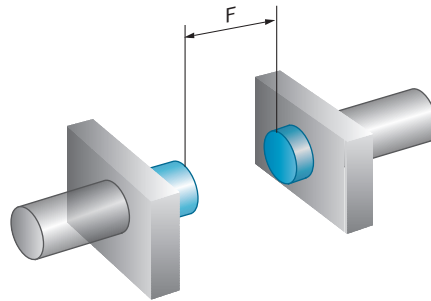
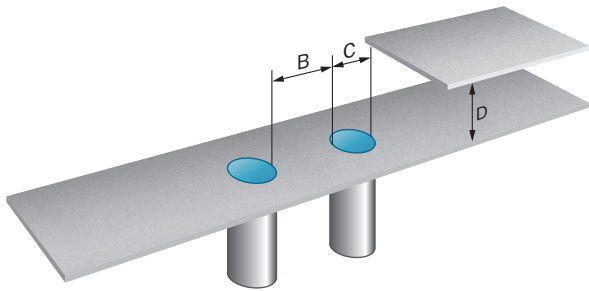

## Вид подключения

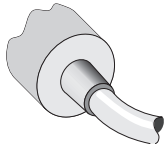

## Схема соединений

Cd-121

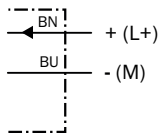

Miniature fuse to IEC60127-2  
sheet 1, ≤ 2 A (fast acting)

## Габаритный чертеж (Размеры, мм)

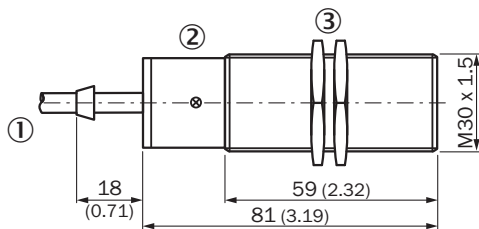

IM30, AC/DC 2-провод., кабель, вровень с плоскостью



- ① Соединение
- ② Светодиодный индикатор
- ③ Крепежная гайка (2 x); SW 36, метал

## Рекомендуемые аксессуары

Другие варианты исполнения устройства и аксессуары → [www.sick.com/IMW](http://www.sick.com/IMW)

	Краткое описание	Тип	Артикул
Универсальные зажимные системы			
	Крепежная пластина N10 для универсального зажимного крепления, M30, Сталь, оцинкованная (пластина), Цинковое литье под давлением (зажимное крепление), Универсальное зажимное крепление (5322626), крепежный материал	BEF-KHS-N10	2062372
Крепежные уголки и пластины			
	Крепежная пластина для датчиков M30, Оцинкованная сталь, без крепежного материала	BEF-WG-M30	5321871
	Крепежный уголок для датчиков M30, Оцинкованная сталь, без крепежного материала	BEF-WN-M30	5308445

## ОБЗОР КОМПАНИИ SICK

Компания SICK – ведущий производитель интеллектуальных датчиков и комплексных решений для промышленного применения. Уникальный спектр продукции и услуг формирует идеальную основу для надежного и эффективного управления процессами, защиты людей от несчастных случаев и предотвращения нанесения вреда окружающей среде.

Мы обладаем солидным опытом в самых разных отраслях и знаем все о ваших технологических процессах и требованиях. Поэтому, благодаря интеллектуальным датчикам, мы в состоянии предоставить именно то, что нужно нашим клиентам. В центрах прикладного применения в Европе, Азии и Северной Америке системные решения тестируются и оптимизируются под нужды заказчика. Все это делает нас надежным поставщиком и партнером по разработке.

Всеобъемлющий перечень услуг придает завершенность нашему ассортименту: SICK LifeTime Services оказывает поддержку на протяжении всего жизненного цикла оборудования и гарантирует безопасность и производительность.

**Вот что для нас значит термин «Sensor Intelligence».**

## РЯДОМ С ВАМИ В ЛЮБОЙ ТОЧКЕ МИРА:

Контактные лица и представительства → [www.sick.com](http://www.sick.com)