



S32B-2011EA

S300 Mini

ЛАЗЕРНЫЙ СКАНЕР БЕЗОПАСНОСТИ

SICK
Sensor Intelligence.



информация для заказа

тип	артикул
S32B-2011EA	1051884

Другие варианты исполнения устройства и аксессуары → www.sick.com/S300_Mini

Изображения могут отличаться от оригинала



подробные технические данные

Характеристики

Применение	Применяется только в системной связи EFI, например с контроллером безопасности Flexi Soft или другими лазерными сканерами безопасности S300 или S3000
Исполнение продукта	S300 Mini Remote
Область применения	Indoor
Диапазон защитного поля	2 m
Диапазон сигнального поля	8 m (при диффузном отражении 15 %)
Диапазон измерения расстояний	30 m
Тип блока поля	Тройные наборы полей
Количество полей	16
Количество полей	48
Количество случаев контроля	32
Угол сканирования	270°
Разрешение (конфигурируемое)	30 mm, 40 mm, 50 mm, 70 mm
Угловое разрешение	0,5°
Оценка	80 ms ¹⁾
Дополнение защитного поля	100 mm
Количество многократных оценок	2 ... 16, настраивается
Время задержки автоматического сброса	2 s ... 60 s, настраивается

¹⁾ В зависимости от базового времени отклика и многократной оценки.

Параметры техники безопасности

Тип	Тип 3 (IEC 61496)
------------	-------------------

Класс надежности	SIL 2 (IEC 61508)
Категория	Категория 3 (EN ISO 13849)
Уровень производительности	PL d (EN ISO 13849)
PFHd (средняя вероятность опасного отказа в час)	$8,0 \times 10^{-8}$
T_M (заданная продолжительность работы)	20 лет (EN ISO 13849)

Функции

Множественная оценка	✓
Переключение вида контроля	✓
Статическое переключение защитного поля	✓
Динамическое переключение защитного поля	✓
Контур как база	✓
Выдача результатов измерений	Отсутствует
Безопасная связь между устройствами SICK посредством EFI/SDL	✓

Интерфейсы

Вид подключения	Кабель, 250 мм, с разъемом M12, 7-конт.
Входы	
Статические управляющие входы с EFI	5 ¹⁾
Режим готовности	1 ¹⁾
Выходы	В зависимости от конфигурации подсоединенного EFI-устройства
Тип конфигурации	ПК с CDS (конфигурационное и диагностическое программное обеспечение)
Конфигурационный и диагностический интерфейс	RS-232
Скорость передачи	38,4 kBaud
Безопасная связь между устройствами SICK посредством EFI/SDL	
Скорость передачи	≤ 500 kBaud
Длина кабеля	≤ 20 м ²⁾

¹⁾ Применяется только в системной связи EFI, например с контроллером безопасности Flexi Soft или другими лазерными сканерами безопасности S300 или S3000.

²⁾ Допускается применение только предварительно собранных удлинительных кабелей.

Электрика

Класс защиты	III (EN 50178, EN 60950)
Напряжение питания U_v	24 V DC (16,8 V DC ... 30 V DC)
Потребление тока	0,2 A ¹⁾ 0,22 A ²⁾

¹⁾ При 24 VDC без выходной нагрузки.

²⁾ При 24 В пост. тока с максимальной выходной нагрузкой.

Механика

Размеры (Ш x В x Г)	102 mm x 116 mm x 105 mm
Вес	0,8 kg, без соединительных кабелей
Материал корпуса	Алюминиевое литье
Цвет корпуса	RAL 1021 (ярко-желтый), RAL 9005 (черный)
Материал защитного экрана	Polycarbonat
Поверхность защитного экрана	Покрытие внешней стороны устойчиво к царапинам

Данные окружающей среды

Тип защиты	IP65 (EN 60529)
Диапазон рабочих температур	-10 °C ... +50 °C
Температура хранения	-25 °C ... +50 °C
Виброустойчивость	IEC 60068-2-6, IEC 60068-2-64, IEC 60721-3-5, IEC TR 60721-4-5, IEC 61496-3
Ударопрочность	IEC 60068-2-27, IEC 60721-3-5, IEC TR 60721-4-5, IEC 61496-3
Класс	5M1 (IEC 60721-3-5)
Длительные удары	50 m/s ² , 11 ms
	100 m/s ² , 16 ms

Прочие данные

Вид излучения	Пульсирующий лазерный диод
Длина волны	905 nm
Детектируемый коэффициент диффузного отражения	1,8 % ... > 1.000 %, Отражатели
Класс лазера	1 (21 CFR 1040.10 и 1040.11, IEC 60825-1)

Сертификаты

EU declaration of conformity	✓
UK declaration of conformity	✓
ACMA declaration of conformity	✓
China RoHS	✓
cULus certificate	✓
EC-Type-Examination approval	✓
China GB certificate	✓
Information according to Art. 3 of Data Act (Regulation EU 2023/2854)	✓

Классификации

ECLASS 5.0	27272705
ECLASS 5.1.4	27272705
ECLASS 6.0	27272705
ECLASS 6.2	27272705
ECLASS 7.0	27272705
ECLASS 8.0	27272705
ECLASS 8.1	27272705

Пример схемы подключения Переключение защитного поля между S3000 Expert и S300 Mini Remote посредством статических входов

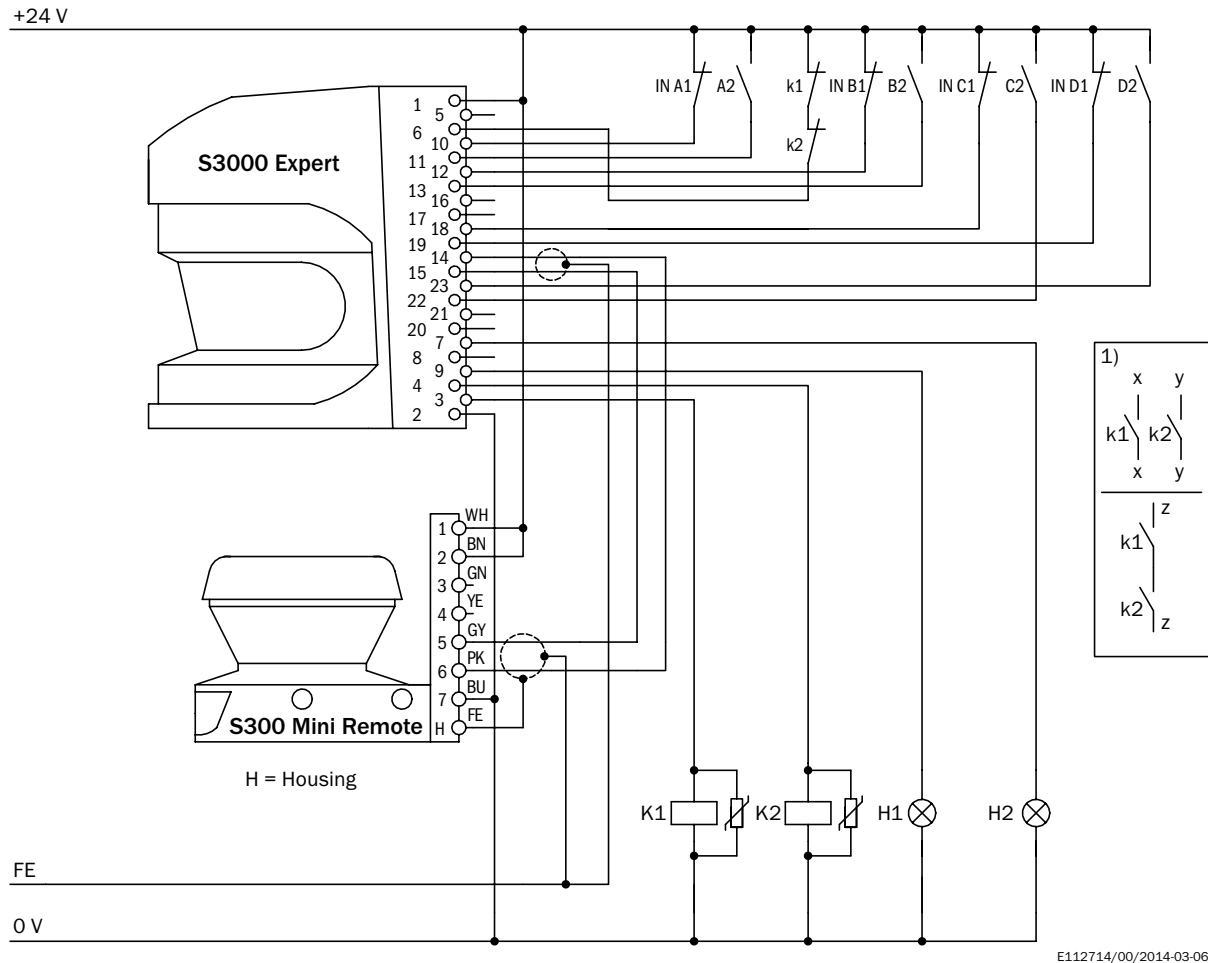

Примечания

¹⁾ Выходные контуры: Эти контакты должны быть интегрированы в систему управления таким образом, чтобы при разомкнутом выходном контуре осуществлялся выход из опасного состояния. В категориях 4 и 3 интеграция должна осуществляться по двухканальной схеме (дорожки x, y). Одноканальная интеграция в систему управления (дорожка z) возможна только при использовании одноканальной системы управления и с учетом результатов анализа рисков.

E112714/00/2014-03-06

Пример схемы подключения Переключение защитного поля между S3000 Expert и S300 Mini Remote посредством статических и динамических входов

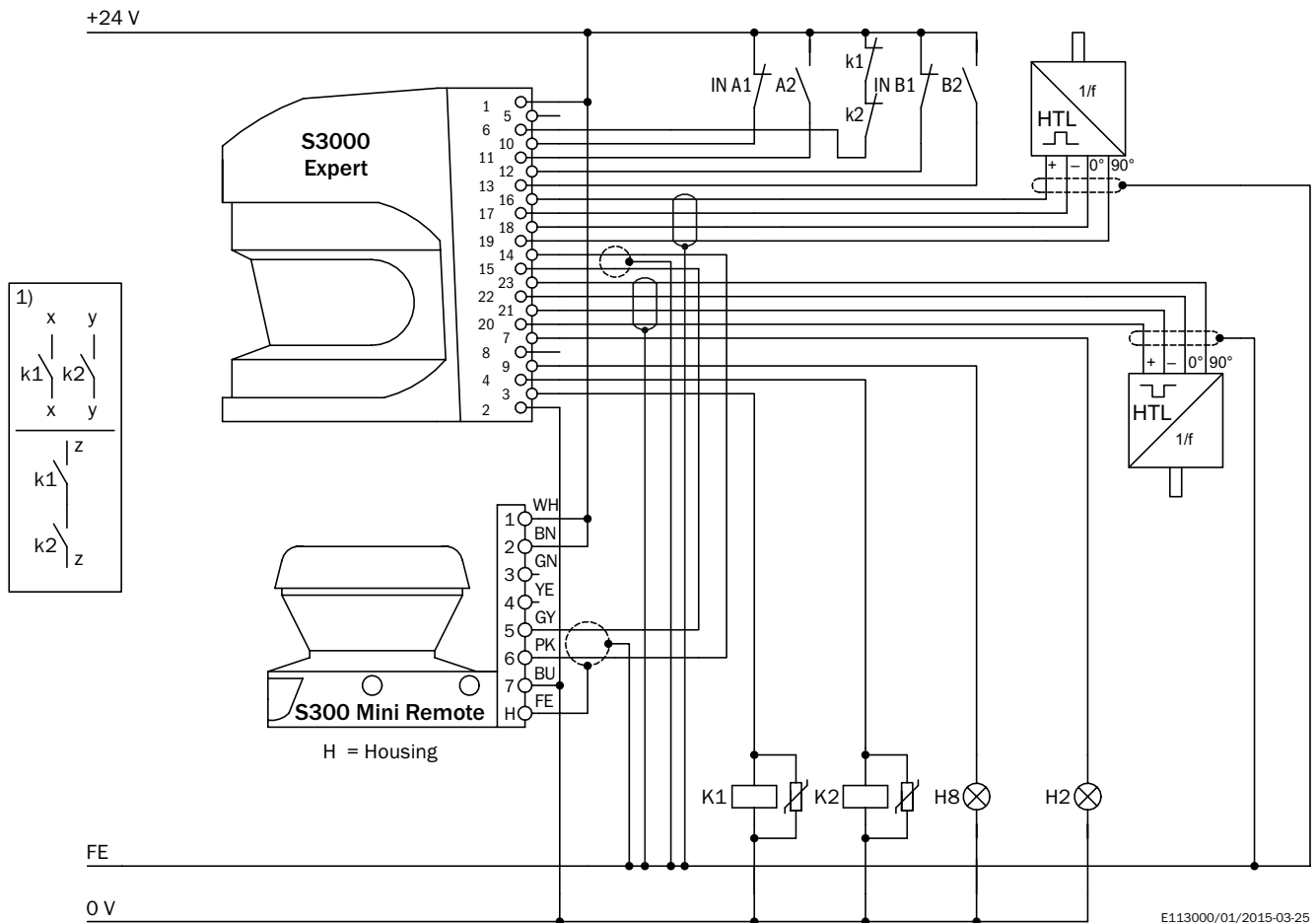

Примечания

¹⁾ Выходные контуры: Эти контакты должны быть интегрированы в систему управления таким образом, чтобы при разомкнутом выходном контуре осуществлялся выход из опасного состояния. В категориях 4 и 3 интеграция должна осуществляться по двухканальной схеме (дорожки x, y). Одноканальная интеграция в систему управления (дорожка z) возможна только при использовании одноканальной системы управления и с учетом результатов анализа рисков.

Пример схемы подключения S300 Mini Remote: переключение защитного поля с помощью контроллера безопасности Flexi Soft

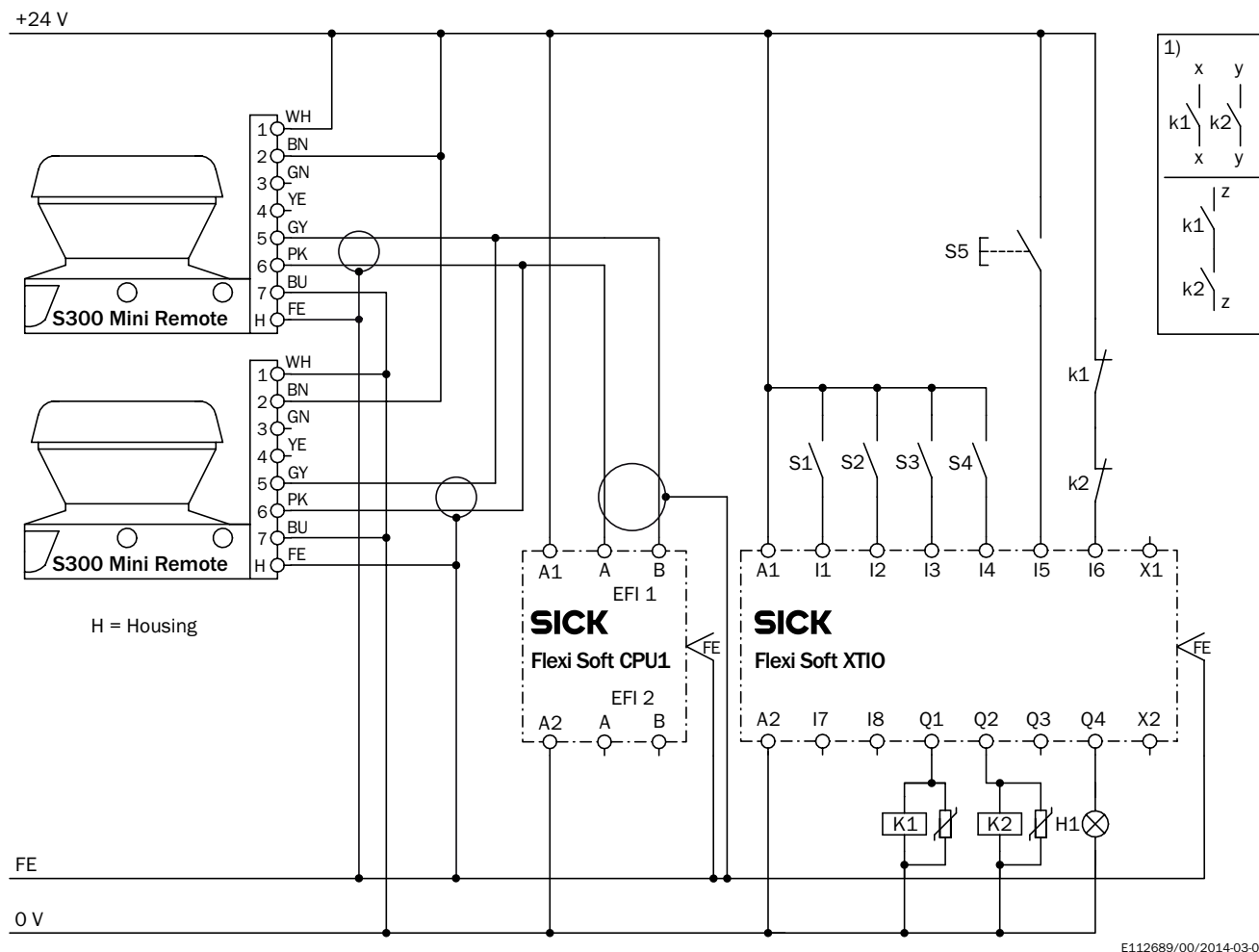













Примечания

¹⁾ Выходные контуры: Эти контакты должны быть интегрированы в систему управления таким образом, чтобы при разомкнутом выходном контуре осуществлялся выход из опасного состояния. В категориях 4 и 3 интеграция должна осуществляться по двухканальной схеме (дорожки x, y). Одноканальная интеграция в систему управления (дорожка z) возможна только при использовании одноканальной системы управления и с учетом результатов анализа рисков.

рекомендуемые аксессуары

Другие варианты исполнения устройства и аксессуары → www.sick.com/S300_Mini

	Краткое описание	тип	артикул
Система крепления			
	<ul style="list-style-type: none"> Описание: Крепежный уголок для монтажа на стену или на оборудование с обратной стороны Материал: Анодированный алюминий Детали: AlMg3, черное анодирование Единица упаковки: 1 шт. Комплект поставки: Крепежный уголок, 4 х винта с потайной головкой M5 x 10 	Крепежный комплект 1a	2034324
	<ul style="list-style-type: none"> Описание: Крепежный уголок для монтажа на стену или на оборудование с обратной стороны с защитой кожуха линзы Материал: Анодированный алюминий Детали: AlMg3, черное анодирование Единица упаковки: 1 шт. Комплект поставки: Крепежный уголок, 4 х винта с потайной головкой M5 x 10 	Крепежный комплект 1b	2034325
	<ul style="list-style-type: none"> Описание: Крепежный уголок, возможна юстировка по поперечной оси, только с использованием крепежного комплекта 1a (2034324) или 1b (2034325) Материал: Анодированный алюминий Детали: AlMg3, черное анодирование Единица упаковки: 1 шт. Комплект поставки: Крепежный уголок, 4 винта с потайной головкой и подкладными шайбами M4 x 10, 4 пружинные шайбы 	Крепежный комплект 2	2039302
	<ul style="list-style-type: none"> Описание: Опорная пластина, возможна юстировка по продольной оси, только с использованием крепежного комплекта 2 (2039302) Материал: Анодированный алюминий Детали: AlMg3, черное анодирование Единица упаковки: 1 шт. Комплект поставки: Крепежная пластина, 2 винта с потайной головкой и подкладными шайбами M4 x 10, 2 пружинные шайбы 	Крепежный комплект 3	2039303

	Краткое описание	тип	артикул
разъемы и кабели			
	<ul style="list-style-type: none"> • Вид разъема, конец А: Разъем, M8, 4-контактный, прямой • Вид разъема, конец В: Разъем, USB-A, прямой • Кабель: 2 м, 4 жилы, PVC • Описание: Без экрана 	DSL-8U04G02M025KM3	6034574
	<ul style="list-style-type: none"> • Вид разъема, конец А: Разъем, M8, 4-контактный, прямой • Вид разъема, конец В: Разъем, USB-A, прямой • Кабель: 10 м, 4 жилы, PVC • Описание: Без экрана 	DSL-8U04G10M025KM3	6034575
	<ul style="list-style-type: none"> • Вид разъема, конец А: Разъем "мама", M12, 7-контактный, прямой, SICK-кодир. • Вид разъема, конец В: Свободный конец провода • Кабель: 10 м, 8 жил • Описание: С экраном • Примечание: Кабель-удлинитель S300 Mini Remote 	DOL-1SS2G10ME15KM3	6042340
	<ul style="list-style-type: none"> • Вид разъема, конец А: Разъем "мама", M12, 7-контактный, прямой, SICK-кодир. • Вид разъема, конец В: Свободный конец провода • Кабель: 15 м, 8 жил • Описание: С экраном • Примечание: Кабель-удлинитель S300 Mini Remote 	DOL-1SS2G15ME15KM3	6042341
	<ul style="list-style-type: none"> • Вид разъема, конец А: Разъем "мама", M12, 7-контактный, прямой, SICK-кодир. • Вид разъема, конец В: Свободный конец провода • Кабель: 2,5 м, 8 жил • Описание: С экраном • Примечание: Кабель-удлинитель S300 Mini Remote 	DOL-1SS2G2M5E15KM3	6042337
	<ul style="list-style-type: none"> • Вид разъема, конец А: Разъем "мама", M12, 7-контактный, прямой, SICK-кодир. • Вид разъема, конец В: Свободный конец провода • Кабель: 20 м, 8 жил • Описание: С экраном • Примечание: Кабель-удлинитель S300 Mini Remote 	DOL-1SS2G20ME15KM3	6042342
	<ul style="list-style-type: none"> • Вид разъема, конец А: Разъем "мама", M12, 7-контактный, прямой, SICK-кодир. • Вид разъема, конец В: Свободный конец провода • Кабель: 5 м, 8 жил • Описание: С экраном • Примечание: Кабель-удлинитель S300 Mini Remote 	DOL-1SS2G5M0E15KM3	6042338
	<ul style="list-style-type: none"> • Вид разъема, конец А: Разъем "мама", M12, 7-контактный, прямой, SICK-кодир. • Вид разъема, конец В: Свободный конец провода • Кабель: 7,5 м, 8 жил • Описание: С экраном • Примечание: Кабель-удлинитель S300 Mini Remote 	DOL-1SS2G7M5E15KM3	6042339

ОБЗОР КОМПАНИИ SICK

Компания SICK – ведущий производитель интеллектуальных датчиков и комплексных решений для промышленного применения. Уникальный спектр продукции и услуг формирует идеальную основу для надежного и эффективного управления процессами, защиты людей от несчастных случаев и предотвращения нанесения вреда окружающей среде.

Мы обладаем солидным опытом в самых разных отраслях и знаем все о ваших технологических процессах и требованиях. Поэтому, благодаря интеллектуальным датчикам, мы в состоянии предоставить именно то, что нужно нашим клиентам. В центрах прикладного применения в Европе, Азии и Северной Америке системные решения тестируются и оптимизируются под нужды заказчика. Все это делает нас надежным поставщиком и партнером по разработке.

Всеобъемлющий перечень услуг придает завершенность нашему ассортименту: SICK LifeTime Services оказывает поддержку на протяжении всего жизненного цикла оборудования и гарантирует безопасность и производительность.

Вот что для нас значит термин «Sensor Intelligence».

РЯДОМ С ВАМИ В ЛЮБОЙ ТОЧКЕ МИРА:

Контактные лица и представительства → www.sick.com