



# ICR620E-H12013 ECO

Lector62x

СЧИТЫВАТЕЛИ КОДА НА ОСНОВЕ КАМЕРЫ

**SICK**  
Sensor Intelligence.



## информация для заказа

тип	артикул
ICR620E-H12013 ECO	1054507

Другие варианты исполнения устройства и аксессуары → [www.sick.com/Lector62x](http://www.sick.com/Lector62x)



## подробные технические данные

### Характеристики

<b>Вариант</b>	Комплектное устройство
<b>Оптический фокус</b>	Регулируемый фокус (электрический)
<b>Датчик</b>	CMOS Монохромный
<b>Разрешение датчика</b>	752 px x 480 px (WVGA)
<b>Освещение</b>	Интегрированный
<b>Цвет подсветки</b>	Красный, Светодиод, видимый, 617 nm
<b>Класс светодиода</b>	1 (IEC 62471:2006-07, EN 62471:2008-09)
<b>Светодиод обратной связи</b>	Светодиод, видимый, зеленый, 525 nm
<b>Класс лазера</b>	EN 60825-1:2014+A11:2021
<b>Объектив</b>	
Фокусное расстояние	7 mm
<b>Частота сканирования</b>	25 Hz, Разрешение WVGA
<b>Разрешение кода</b>	≥ 0,1 mm <sup>1)</sup>
<b>Рабочая область</b>	40 mm ... 1.500 mm <sup>2)</sup>

<sup>1)</sup> Действительно для кодов типов Data-Matrix, PDF417 и 1D при высоком качестве печати.

<sup>2)</sup> Подробности на диаграмме зоны считывания.

### Механика/электроника

<b>Вид подключения</b>	1 x 15-контактный разъем D-Sub-HD (0,9 м)
<b>Напряжение питания</b>	10 V DC ... 30 V DC
<b>Потребляемая мощность</b>	Тип. 3 W

<sup>1)</sup> Поворотный блок подключения выступает на 17,8 мм.

<b>Выходной ток</b>	≤ 100 mA
<b>Материал корпуса</b>	Алюминиевое литье
<b>Цвет корпуса</b>	Светло-голубой (RAL 5012)
<b>Материал переднего окна</b>	Стекло
<b>Тип защиты</b>	IP65 (EN 60529 (1991-10), EN 60529/A2 (2002-02))
<b>Класс защиты</b>	III
<b>Электробезопасность</b>	EN 60950-1 (2006-04) / EN 60950-1/A11 (2009-03)
<b>Вес</b>	170 g
<b>Размеры (Д x Ш x В)</b>	71 mm x 43 mm x 35,6 mm <sup>1)</sup>
<b>Средняя наработка на отказ</b>	75.000 h

<sup>1)</sup> Поворотный блок подключения выступает на 17,8 мм.

## Производительность

<b>Читаемые структуры кодов</b>	Одномерный код, Stacked, Двухмерный код
<b>Виды штрихкода</b>	GS1-128 / EAN 128, UPC / GTIN / EAN, 2/5 Interleaved, Pharmacode, GS1 DataBar, Code 39, Code 128, Codabar, Code 32, Code 93
<b>Виды 2D-кодов</b>	Data-Matrix ECC200, GS1 Data-Matrix, PDF417, PDF417 Truncated, QR-код
<b>Количество кодов на считывающий проход</b>	1 ... 50
<b>Количество символов на считывающий проход</b>	500 (с функцией CAN-мультиплексер)
<b>Внутренняя память изображений</b>	135 MB
<b>Скорость транспортировки</b>	2 m/s

## Интерфейсы

<b>PROFINET</b>	✓
Тип интеграции в шину	В качестве опции через внешний модуль промышленной сети CDF600-2
Функция	PROFINET Single Port, PROFINET Dual Port
<b>EtherCAT®</b>	✓
Тип интеграции в шину	В качестве опции через внешний модуль промышленной сети CDF600-2
<b>Последовательный</b>	✓, RS-232, RS-422
Функция	Интерфейс передачи данных (вывод результатов считывания), сервисный интерфейс
Скорость передачи данных	0,3 kBaud ... 115,2 kBaud, AUX: 57,6 кбод (RS-232)
<b>CAN</b>	✓
Функция	Сеть датчиков SICK CSN на базе CAN (контроллер CAN/устройство CAN, мультиплексор/сервер)
Скорость передачи данных	20 kbit/s ... 1 Mbit/s
<b>CANopen</b>	✓
Скорость передачи данных	20 kbit/s ... 1 Mbit/s
<b>PROFIBUS DP</b>	✓
Тип интеграции в шину	В качестве опции через внешний модуль промышленной сети CDF600-2
<b>Цифровые входы</b>	4 («Датчик 1», «Датчик 2», 2 входа через опциональный накопитель параметров CMC600 в CDB620/CDM420)
<b>Цифровые выходы</b>	4 («Результат 1», «Результат 2», 2 выхода через опциональный накопитель параметров CMC600 в CDB620/CDM420)

<b>Тактирование сигналов считывания</b>	Цифровые входы, свободно, Последовательный интерфейс, CAN, Автотактирование, Режим «Презентация»
<b>Оптическая индикация</b>	16 LEDs (5 индикаторов состояния, 10 светодиодных шкальных индикаторов, 1 зеленый светодиод обратной связи)
<b>Акустическая индикация</b>	Бипер/зуммер (отключаемый, с возможностью функции получения результата)
<b>Элементы управления</b>	2 клавиши (выбор и запуск / отключение функций)
<b>Пользовательские интерфейсы</b>	Веб-сервер
<b>Конфигурационное ПО</b>	SOPAS ET
<b>Сохранение и вызов данных</b>	Сохранение изображений и данных на карте памяти MicroSD и посредством внешнего протокола FTP
<b>Частота энкодера</b>	Max. 300 Hz
<b>Управление внешней подсветкой</b>	Через цифровой выход (триггер макс. 24 В)

#### Данные окружающей среды

<b>Электромагнитная совместимость (ЭМС)</b>	EN 61000-6-2 (2006-03) / EN 61000-6-2 (2009-05)
<b>Виброустойчивость</b>	EN 60068-2-6:2008-02
<b>Ударпрочность</b>	EN 60068-2-27:2009-05
<b>Диапазон рабочих температур</b>	0 °C ... +50 °C
<b>Температура хранения</b>	-20 °C ... +70 °C
<b>Допустимая относительная влажность воздуха</b>	90 %, без образования конденсата
<b>Нечувствительность ко внешним источникам света</b>	2.000 lx, на код

#### Сертификаты

<b>EU declaration of conformity</b>	✓
<b>UK declaration of conformity</b>	✓
<b>ACMA declaration of conformity</b>	✓
<b>China RoHS</b>	✓
<b>cULus certificate</b>	✓
<b>KC Mark certificate</b>	✓
<b>Profinet certificate</b>	✓
<b>BIS registration</b>	✓

#### Классификации

<b>ECLASS 5.0</b>	27280103
<b>ECLASS 5.1.4</b>	27280103
<b>ECLASS 6.0</b>	27280103
<b>ECLASS 6.2</b>	27280103
<b>ECLASS 7.0</b>	27280103
<b>ECLASS 8.0</b>	27280103
<b>ECLASS 8.1</b>	27280103
<b>ECLASS 9.0</b>	27280103
<b>ECLASS 10.0</b>	27280103
<b>ECLASS 11.0</b>	27280103
<b>ECLASS 12.0</b>	27280103

<b>ETIM 5.0</b>	EC002550
<b>ETIM 6.0</b>	EC002550
<b>ETIM 7.0</b>	EC002999
<b>ETIM 8.0</b>	EC002999
<b>UNSPSC 16.0901</b>	43211701

### Габаритный чертеж

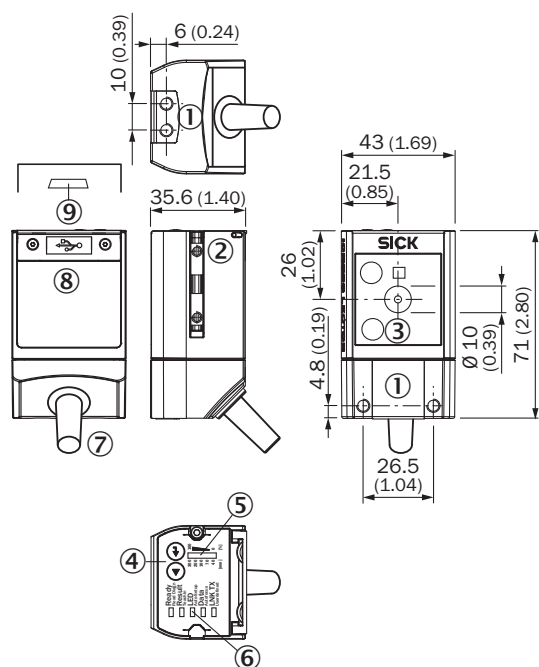

#### Размеры, мм

- ① глухая резьба М5, глубина 5 мм (4 х), для крепления датчика
- ② пазовый сухарь М5, глубина 5 мм (2 х), для крепления (альтернативного)
- ③ Окно считывания
- ④ функциональная кнопка (2 х)
- ⑤ шкальный индикатор
- ⑥ светодиод для индикации состояния (2 уровня), 5 х
- ⑦ кабель с 15-контактным штекером D-Sub-HD
- ⑧ защитная крышка
- ⑨ разъем «Micro-USB»

**Диаграмма поля считывания**

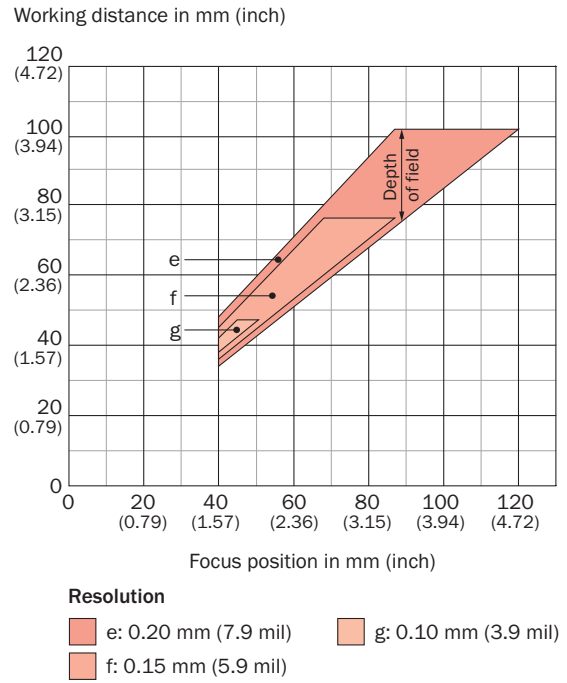
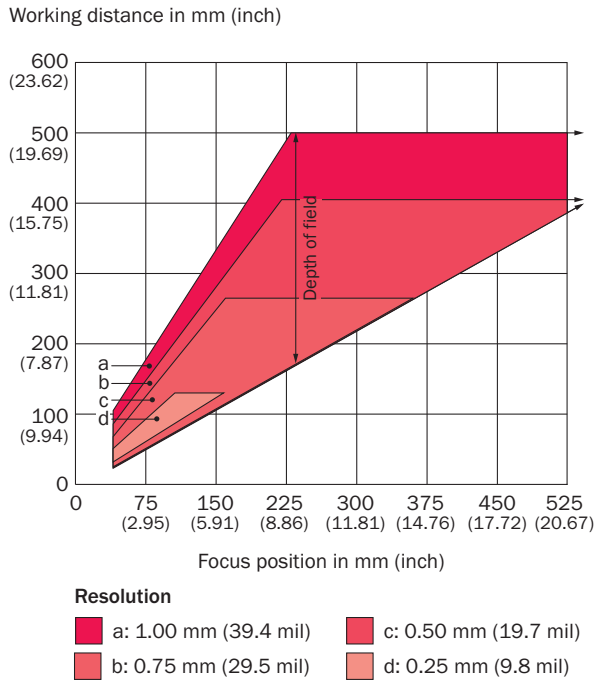



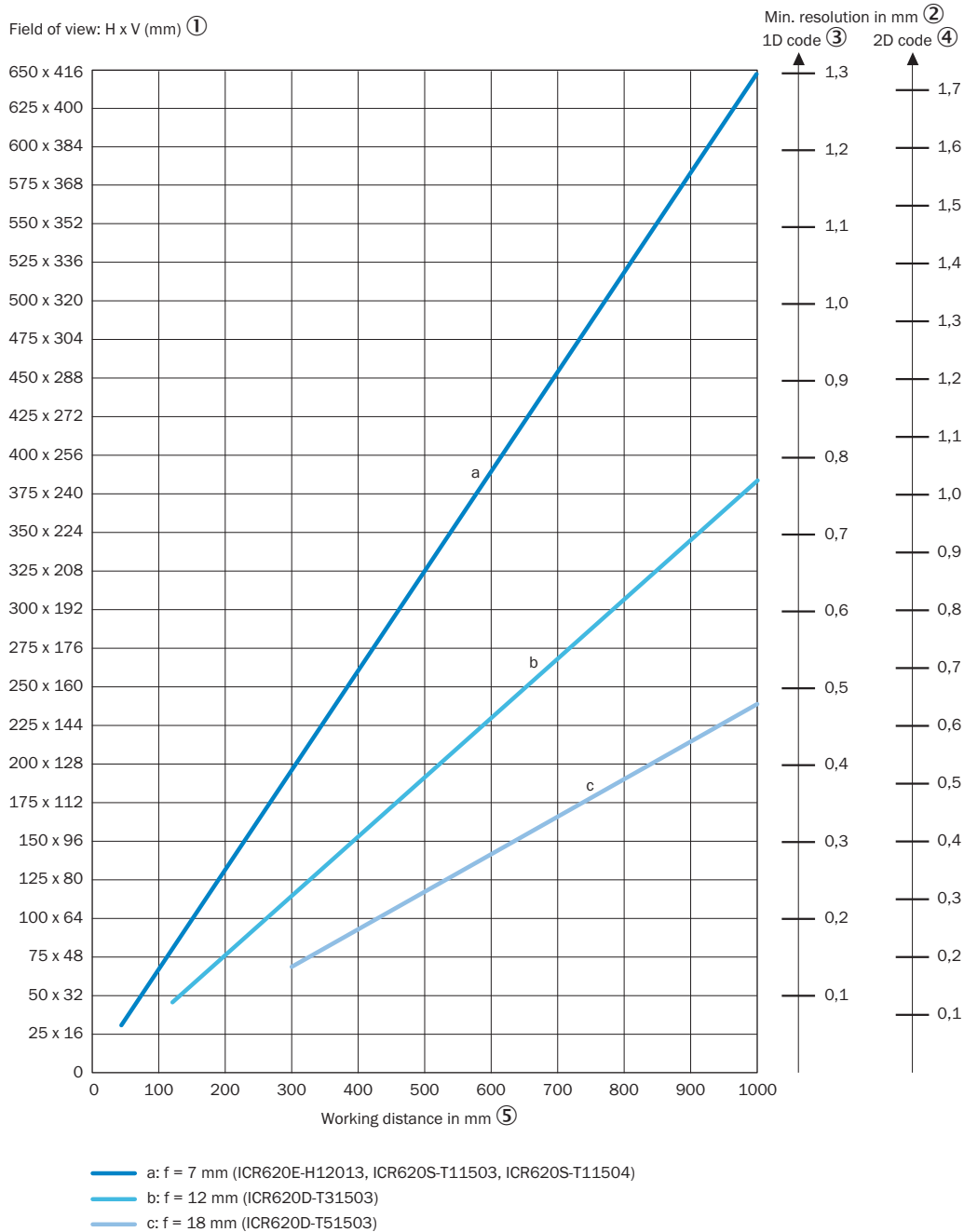

## Зона обзора



- ① Поле зрения: горизонтальное x вертикальное в мм
- ② Минимальное разрешение в мм
- ③ Одномерный код
- ④ Двухмерный код
- ⑤ Рабочее расстояние в мм (дюймах)

### рекомендуемые аксессуары

Другие варианты исполнения устройства и аксессуары → [www.sick.com/Lector62x](http://www.sick.com/Lector62x)

	Краткое описание	тип	артикул
<b>Система крепления</b>			
	<ul style="list-style-type: none"> <li><b>Описание:</b> Уголок с переходной пластиной</li> </ul>	Крепежные уголки	2042902
<b>Сетевые устройства</b>			
		CDF600-2100	1058965
		CDF600-2103	1058966
<b>разъемы и кабели</b>			
	<ul style="list-style-type: none"> <li><b>Описание:</b> USB 2.0, без экрана</li> <li><b>Вид разъема, конец А:</b> Разъем, Micro-B, 4-контактный, прямой</li> <li><b>Вид разъема, конец В:</b> Разъем, USB-A, 4-контактный, прямой</li> <li><b>Тип сигнала:</b> USB 2.0</li> <li><b>Кабель:</b> 2 м, 4 жилы</li> </ul>	YMUSA4-020VG4MUIA4	6036106
<b>Распределительные коробки</b>			
		CDB620-001	1042256

## ОБЗОР КОМПАНИИ SICK

Компания SICK – ведущий производитель интеллектуальных датчиков и комплексных решений для промышленного применения. Уникальный спектр продукции и услуг формирует идеальную основу для надежного и эффективного управления процессами, защиты людей от несчастных случаев и предотвращения нанесения вреда окружающей среде.

Мы обладаем солидным опытом в самых разных отраслях и знаем все о ваших технологических процессах и требованиях. Поэтому, благодаря интеллектуальным датчикам, мы в состоянии предоставить именно то, что нужно нашим клиентам. В центрах прикладного применения в Европе, Азии и Северной Америке системные решения тестируются и оптимизируются под нужды заказчика. Все это делает нас надежным поставщиком и партнером по разработке.

Всеобъемлющий перечень услуг придает завершенность нашему ассортименту: SICK LifeTime Services оказывает поддержку на протяжении всего жизненного цикла оборудования и гарантирует безопасность и производительность.

**Вот что для нас значит термин «Sensor Intelligence».**

## РЯДОМ С ВАМИ В ЛЮБОЙ ТОЧКЕ МИРА:

Контактные лица и представительства → [www.sick.com](http://www.sick.com)