



LUT3-952

LUT3

ДАТЧИКИ ЛЮМИНЕСЦЕНТНЫХ МЕТОК

**SICK**  
Sensor Intelligence.



Изображения могут отличаться от оригинала



### информация для заказа

тип	артикул
LUT3-952	1019289

Другие варианты исполнения устройства и аксессуары → [www.sick.com/LUT3](http://www.sick.com/LUT3)

### подробные технические данные

#### Характеристики

<b>Форма корпуса</b>	Большой
<b>Размеры (Ш x В x Г)</b>	30,4 mm x 53 mm x 80 mm
<b>ИСТОЧНИК ИЗЛУЧЕНИЯ</b>	LED, Ультрафиолетовый свет <sup>1)</sup>
<b>Размер светового пятна</b>	5 mm x 15 mm
<b>Фильтрация приема</b>	≤ 610 nm <sup>2)</sup>
<b>Длина волны</b>	375 nm
<b>Дистанция обнаружения</b>	≤ 50 mm <sup>3)</sup>
<b>Область приема</b>	610 nm ... 750 nm
<b>Настройка</b>	Потенциометр
<b>Функция выходного сигнала</b>	СВЕТЛО

<sup>1)</sup> Средний срок службы: 100 000 ч при T<sub>U</sub> = +25 °C.

<sup>2)</sup> Filter blocks shorter wavelengths to suppress background luminescence.

<sup>3)</sup> От передней кромки объектива.

#### Электрика

<b>Напряжение питания</b>	12 V DC ... 30 V DC <sup>1)</sup>
<b>Остаточная пульсация</b>	< 2 V <sub>ss</sub> <sup>2)</sup>
<b>Потребление тока</b>	< 60 mA <sup>3)</sup>
<b>Частота переключения</b>	1,5 kHz <sup>4)</sup>

<sup>1)</sup> Предельные значения при работе в защищенной от короткого замыкания сети макс. 8 A.

<sup>2)</sup> Не допускается превышение или занижение допусков U<sub>v</sub>.

<sup>3)</sup> Без нагрузки.

<sup>4)</sup> При соотношении светло/темно 1:1.

<sup>5)</sup> Расчетное напряжение постоянного тока 50 V.

<b>Оценка</b>	350 µs
<b>Переключающий выход</b>	PNP NPN
<b>Дискретный выход (напряжение)</b>	PNP: HIGH = $U_V - \leq 3 \text{ В}$ / LOW = ок. 0 В NPN: ВЫСОКИЙ = прикл. $U_V$ / НИЗКИЙ $\leq 2 \text{ В}$
<b>Тип переключения</b>	СВЕТЛО
<b>Аналоговый выход</b>	0,5 mA ... 10 mA
<b>Выходной ток <math>I_{\text{макс.}}</math></b>	100 mA
<b>Класс защиты</b>	II <sup>5)</sup>
<b>Схемы защиты</b>	$U_B$ -подключения с защитой от переплюсовки Выход Q с защитой от короткого замыкания Подавление импульсных помех
<b>Вид подключения</b>	Штекер M12, 5-контактный

<sup>1)</sup> Предельные значения при работе в защищенной от короткого замыкания сети макс. 8 А.

<sup>2)</sup> Не допускается превышение или занижение допусков  $U_V$ .

<sup>3)</sup> Без нагрузки.

<sup>4)</sup> При соотношении светло/темно 1:1.

<sup>5)</sup> Расчетное напряжение постоянного тока 50 В.

## Механика

<b>Материал корпуса</b>	Цинк, литье под давлением
<b>Вес</b>	400 g

## Данные окружающей среды

<b>Диапазон температур при работе</b>	-10 °C ... +55 °C
<b>Диапазон температур при хранении</b>	-25 °C ... +75 °C
<b>Устойчивость к сотрясениям</b>	Согласно IEC 60068
<b>Тип защиты</b>	IP67

## Сертификаты

<b>EU declaration of conformity</b>	✓
<b>UK declaration of conformity</b>	✓
<b>ACMA declaration of conformity</b>	✓
<b>Moroccan declaration of conformity</b>	✓
<b>China RoHS</b>	✓
<b>cULus certificate</b>	✓
<b>Photobiological safety (IEC EN 62471)</b>	✓

## Классификации

<b>ECLASS 5.0</b>	27270908
<b>ECLASS 5.1.4</b>	27270908
<b>ECLASS 6.0</b>	27270908
<b>ECLASS 6.2</b>	27270908
<b>ECLASS 7.0</b>	27270908

<b>ECLASS 8.0</b>	27270908
<b>ECLASS 8.1</b>	27270908
<b>ECLASS 9.0</b>	27270908
<b>ECLASS 10.0</b>	27270908
<b>ECLASS 11.0</b>	27270908
<b>ECLASS 12.0</b>	27270908
<b>ETIM 5.0</b>	EC001822
<b>ETIM 6.0</b>	EC001822
<b>ETIM 7.0</b>	EC001822
<b>ETIM 8.0</b>	EC001822
<b>UNSPSC 16.0901</b>	39121528

### Габаритный чертеж

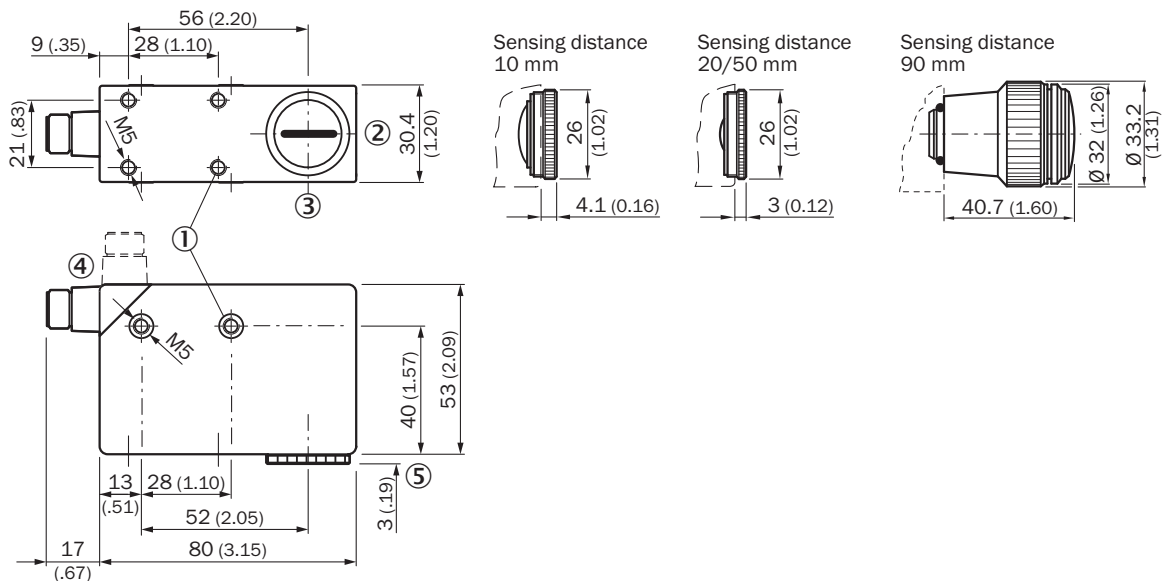

Размеры, мм

- ① крепежная резьба M5, глубина 5,5 мм
- ② Положение светового пятна
- ③ середина оптической оси
- ④ штекер M12 (поворачивается на 90°)
- ⑤ см. габаритные чертежи объективов

### Назначение выводов

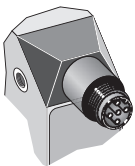

## Варианты настройки

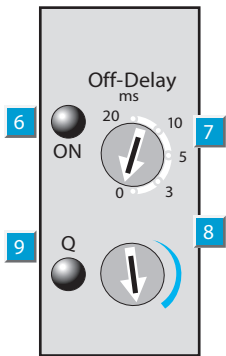

- ⑥ индикатор питания
- ⑦ переключатель времени задержки
- ⑧ регулятор чувствительности
- ⑨ индикация выхода

## Схема соединений

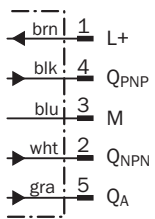

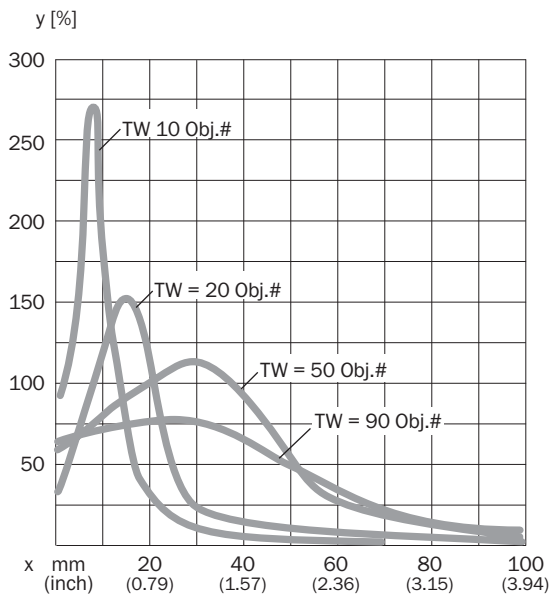

## Дистанция обнаружения



### рекомендуемые аксессуары

Другие варианты исполнения устройства и аксессуары → [www.sick.com/LUT3](http://www.sick.com/LUT3)

	Краткое описание	тип	артикул
<b>Система крепления</b>			
	<ul style="list-style-type: none"> <li><b>Описание:</b> Крепежная пластина G для универсального крепления</li> <li><b>Материал:</b> Сталь</li> <li><b>Детали:</b> Оцинкованная сталь</li> <li><b>Комплект поставки:</b> Универсальное зажимное крепление (2022726), крепежный материал</li> <li><b>Применим для:</b> W34, LUT3, KT5-2, KT10, CS8, W24-2, KT8, KT8</li> </ul>	BEF-KHS-G01	2022464
	<ul style="list-style-type: none"> <li><b>Описание:</b> Крепежная пластина K для универсального зажимного крепления</li> <li><b>Материал:</b> Сталь</li> <li><b>Детали:</b> Оцинкованная сталь</li> <li><b>Комплект поставки:</b> Универсальное зажимное крепление (2022726), крепежный материал</li> <li><b>Применим для:</b> W11-2, W12-3, W14-2, W18-3, W23-2, W24-2, W27-3, W30, W32, W34, W36, PL50A, PL80A, P250, UC12, LUT3, KT2, KT5-2, KT8, CS8, DT2, DS30, DS40, W12-2 Laser, W16, W26, KT5</li> </ul>	BEF-KHS-K01	2022718
<b>Отражатели и оптика</b>			
	<ul style="list-style-type: none"> <li><b>Описание:</b> Известковый карандаш, красный, флуоресцирующий</li> </ul>	LUM-KLK	1002959
	<ul style="list-style-type: none"> <li><b>Описание:</b> Литографский карандаш, красный, флуоресцирующий, 12 штук</li> </ul>	LUM-FT	1004460

## ОБЗОР КОМПАНИИ SICK

Компания SICK – ведущий производитель интеллектуальных датчиков и комплексных решений для промышленного применения. Уникальный спектр продукции и услуг формирует идеальную основу для надежного и эффективного управления процессами, защиты людей от несчастных случаев и предотвращения нанесения вреда окружающей среде.

Мы обладаем солидным опытом в самых разных отраслях и знаем все о ваших технологических процессах и требованиях. Поэтому, благодаря интеллектуальным датчикам, мы в состоянии предоставить именно то, что нужно нашим клиентам. В центрах прикладного применения в Европе, Азии и Северной Америке системные решения тестируются и оптимизируются под нужды заказчика. Все это делает нас надежным поставщиком и партнером по разработке.

Всеобъемлющий перечень услуг придает завершенность нашему ассортименту: SICK LifeTime Services оказывает поддержку на протяжении всего жизненного цикла оборудования и гарантирует безопасность и производительность.

**Вот что для нас значит термин «Sensor Intelligence».**

## РЯДОМ С ВАМИ В ЛЮБОЙ ТОЧКЕ МИРА:

Контактные лица и представительства → [www.sick.com](http://www.sick.com)