



# WTB9C-3P2462A70

W9

ФОТОЭЛЕКТРИЧЕСКИЕ ДАТЧИКИ В СТАНДАРТНОМ КОРПУСЕ

**SICK**  
Sensor Intelligence.



Изображения могут отличаться от оригинала



### Информация для заказа

Тип	Артикул
WTB9C-3P2462A70	1080925

Датчик оснащен специальной функцией интеллектуальных задач Smart Task. Дополнительная информация содержится в главе «Технические характеристики». Для чистого обнаружения объектов датчик можно использовать только ограниченно.

Другие варианты исполнения устройства и аксессуары → [www.sick.com/W9](http://www.sick.com/W9)

### Подробные технические данные

#### Характеристики

<b>Принцип действия</b>	Датчик с отражением от объекта
<b>Принцип действия, детали</b>	Подавление заднего фона
<b>Размеры (Ш x В x Г)</b>	12,2 mm x 52,2 mm x 23,6 mm
<b>Форма корпуса (выход света)</b>	Прямоугольный
<b>Схема расположения отверстий</b>	M3
<b>Дистанция работы, макс.</b>	20 mm ... 350 mm <sup>1)</sup>
<b>Расстояние срабатывания</b>	20 mm ... 200 mm <sup>2)</sup>
<b>Вид излучения</b>	Видимый красный свет
<b>ИСТОЧНИК ИЗЛУЧЕНИЯ</b>	Светодиод PinPoint <sup>3)</sup>
<b>Размеры светового пятна (расстояние)</b>	Ø 4,5 mm (75 mm)
<b>Длина волны</b>	650 nm
<b>Настройка</b>	IO-Link Кнопка настройки
<b>Конфигурация контакта 2</b>	Внешний вход, Вход для обучения, вход передатчик выкл., выход детекции, логический выход

<sup>1)</sup> Распознаваемый объект с коэффициентом отражения 90 % (относительно стандартного белого, DIN 5033).

<sup>2)</sup> Распознаваемый объект с коэффициентом диффузного отражения 6 % (относительно стандартного белого, DIN 5033).

<sup>3)</sup> Средний срок службы: 100 000 ч при T<sub>U</sub> = +25 °C.

Механика/электроника

<b>Напряжение питания <math>U_B</math></b>	10 V DC ... 30 V DC <sup>1)</sup>
<b>Остаточная пульсация</b>	< 5 V <sub>ss</sub> <sup>2)</sup>
<b>Потребление тока</b>	30 mA <sup>3)</sup>
<b>Переключающий выход</b>	PNP <sup>4) 5)</sup>
<b>Функция выходного сигнала</b>	Комплементарный
<b>Тип переключения</b>	СВЕТЛО/ТЕМНО <sup>4)</sup>
<b>Выходной ток <math>I_{\text{макс.}}</math></b>	≤ 100 mA <sup>6)</sup>
<b>Оценка</b>	< 0,333 ms <sup>7)</sup>
<b>Оценка Q/на контакте 2</b>	200 μs ... 300 μs <sup>7) 8)</sup>
<b>Частота переключения</b>	1.500 Hz <sup>9)</sup>
<b>Частота переключения Q/на контакте 2</b>	≤ 1.500 Hz <sup>10)</sup>
<b>Вид подключения</b>	Разъем M12, 4-конт.
<b>Схемы защиты</b>	A <sup>11)</sup> B <sup>12)</sup> C <sup>13)</sup>
<b>Класс защиты</b>	III
<b>Вес</b>	13 g
<b>Материал корпуса</b>	Пластик, VISTAL®
<b>Материал, оптика</b>	Пластик, PMMA
<b>Тип защиты</b>	IP66 IP67 IP69K
<b>Диапазон температур при работе</b>	-40 °C ... +60 °C
<b>Диапазон температур при хранении</b>	-40 °C ... +75 °C
<b>№ файла UL</b>	NRKH.E181493
<b>Стабильность повторяемости Q/на контакте 2:</b>	100 μs <sup>8)</sup>

1) Предельные значения при работе в защищенной от короткого замыкания сети макс. 8 A.

2) Не допускается превышение или занижение допуска  $U_V$ .

3) Без нагрузки.

4) Q = «СВЕТЛО».

5) Pin 4: this switching output must not be connected to any other output.

6) При T<sub>u</sub> 50 °C и выше допустим макс. ток нагрузки I<sub>max.</sub> = 50 mA.

7) Продолжительность сигнала при омической нагрузке.

8) Действительно для Q<sub>на конт. 2</sub>, если настроено через программное обеспечение.

9) При соотношении светло/темно 1:1.

10) При соотношении «светло/темно» 1:1, действительно для Q<sub>на конт. 2</sub>, если настроено через программное обеспечение.

11) A = подключения  $U_V$  с защитой от переполюсовки.

12) B = входы и выходы с защитой от инверсии полярности.

13) C = подавление импульсных помех.

Параметры техники безопасности

<b>MTTF<sub>D</sub></b>	865 лет
<b>DC<sub>avg</sub></b>	0 %
<b>T<sub>M</sub> (заданная продолжительность работы)</b>	20 лет

## Интерфейс связи

<b>Интерфейс связи</b>	IO-Link V1.1
<b>Коммуникационный интерфейс, детальное описание</b>	COM2 (38,4 kBaud)
<b>Время цикла</b>	2,3 ms
<b>Длина технологических данных</b>	16 Bit
<b>Структура технологических данных</b>	Бит 0 = дискретный сигнал $Q_{L1}$ Бит 1 = дискретный сигнал $Q_{L2}$ Бит 2 ... 15 = измеряемое значение
<b>VendorID</b>	26
<b>DeviceID HEX</b>	0x8000FB
<b>DeviceID DEC</b>	8388859

## Smart Task

<b>Обозначение интеллектуальной задачи</b>	Измерение времени + устранение дребезга
<b>Логическая функция</b>	Прямой ОКНО
<b>Функция таймера</b>	Деактивирован Задержка включения Задержка выключения Замедление включения и выключения Импульс (One Shot)
<b>Инвертор</b>	Да
<b>Точность измерения времени</b>	SIO Direct: --- <sup>1)</sup> SIO Logic: $-0,6...+0,6 \text{ мс} \pm 0,5 \% \text{ измеренного значения времени}$ <sup>2)</sup> IOL: $-0,9...+0,9 \text{ мс} \pm 0,5 \% \text{ измеренного значения времени}$ <sup>3)</sup>
<b>Точность измерения времени (например, для измерения значения времени 1 сек.)</b>	SIO Direct: --- <sup>1)</sup> SIO Logic: $- 5,6 \dots + 5,6 \text{ мс}$ <sup>2)</sup> IOL: $- 5,9 \dots + 5,9 \text{ мс}$ <sup>3)</sup>
<b>Разрешение измеренного значения времени</b>	1 ms
<b>Минимальное время между двумя событиями процесса</b>	SIO Direct: --- SIO Logic: 500 $\mu\text{s}$ IOL: 750 $\mu\text{s}$
<b>Время устранения дребезга, макс.</b>	SIO Direct: --- SIO Logic: 30.000 ms IOL: 30.000 ms
<b>Дискретный сигнал</b>	
Дискретный сигнал $Q_{L1}$	Устройство переключения выходного сигнала (в зависимости от установленного предельного значения)
Дискретный сигнал $Q_{L2}$	Устройство переключения выходного сигнала (в зависимости от установленного предельного значения)
<b>Измеряемое значение</b>	Измеренного значения времени

<sup>1)</sup> SIO Direct: работа датчика в стандартном режиме I/O без коммуникации IO-Link и без применения логических и временных параметров датчика (настройка «прямой»/«неактивный»).

<sup>2)</sup> SIO Logic: работа датчика в стандартном режиме I/O без коммуникации IO-Link. Применение логических и временных параметров датчика, дополнительные функции автоматизации.

<sup>3)</sup> IOL: работа датчика с полной коммуникацией IO-Link и применением логических, временных параметров и параметров функций автоматизации.

## Диагностика

<b>Состояние устройства</b>	Да
-----------------------------	----

Классификации

<b>ECLASS 5.0</b>	27270904
<b>ECLASS 5.1.4</b>	27270904
<b>ECLASS 6.0</b>	27270904
<b>ECLASS 6.2</b>	27270904
<b>ECLASS 7.0</b>	27270904
<b>ECLASS 8.0</b>	27270904
<b>ECLASS 8.1</b>	27270904
<b>ECLASS 9.0</b>	27270904
<b>ECLASS 10.0</b>	27270904
<b>ECLASS 11.0</b>	27270904
<b>ECLASS 12.0</b>	27270903
<b>ETIM 5.0</b>	EC002719
<b>ETIM 6.0</b>	EC002719
<b>ETIM 7.0</b>	EC002719
<b>ETIM 8.0</b>	EC002719
<b>UNSPSC 16.0901</b>	39121528

Варианты настройки

Кнопка Teach-in для простого обучения

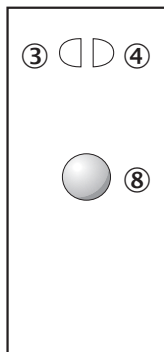

- ③ СД-индикатор желтый: состояние приема света
- ④ СД-индикатор зеленый: индикация питания
- ⑧ Кнопка настройки

### Потенциометр

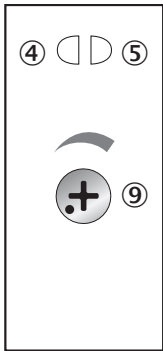

- ④ СД-индикатор желтый: состояние приема света
- ⑤ СД-индикатор зеленый: индикация питания
- ⑨ Настройка расстояния срабатывания

### Вид подключения

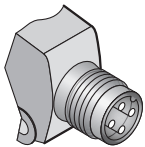

### Схема соединений

Cd-367

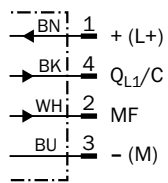

### Характеристика

WT9-3, инфракрасный свет, 350 мм

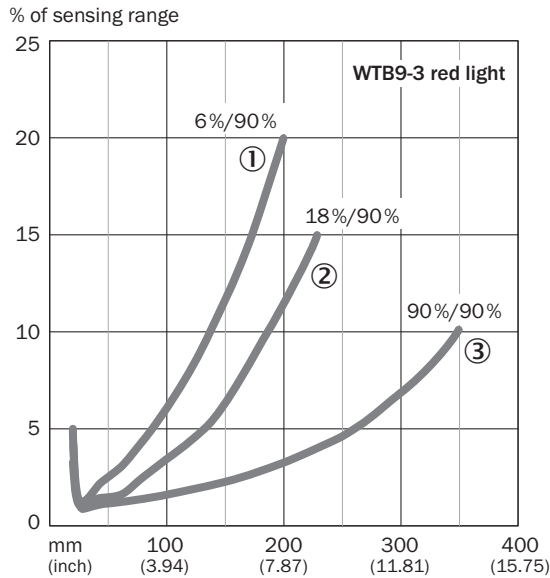

- ① Расстояние срабатывания на черном, коэффициент диффузного отражения 6 %
- ② Расстояние срабатывания на сером, коэффициент диффузного отражения 18 %
- ③ Расстояние срабатывания на белом, коэффициент диффузного отражения 90 %

### Размер светового пятна

WT9-3, инфракрасный свет, 350 мм

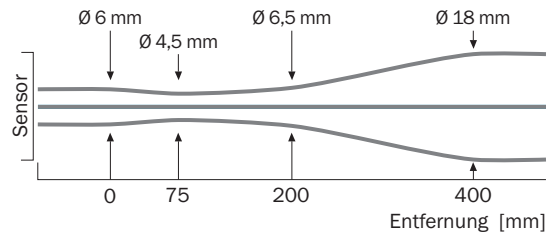

### Диаграмма расстояний срабатывания

WT9-3, инфракрасный свет, 350 мм

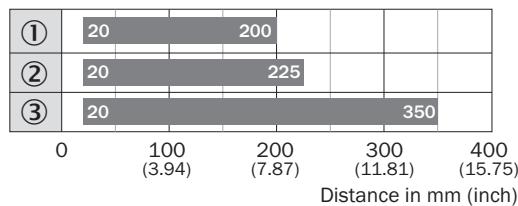

■ Sensing range

- ① Расстояние срабатывания на черном, коэффициент диффузного отражения 6 %
- ② Расстояние срабатывания на сером, коэффициент диффузного отражения 18 %
- ③ Расстояние срабатывания на белом, коэффициент диффузного отражения 90 %

### Габаритный чертеж (Размеры, мм)

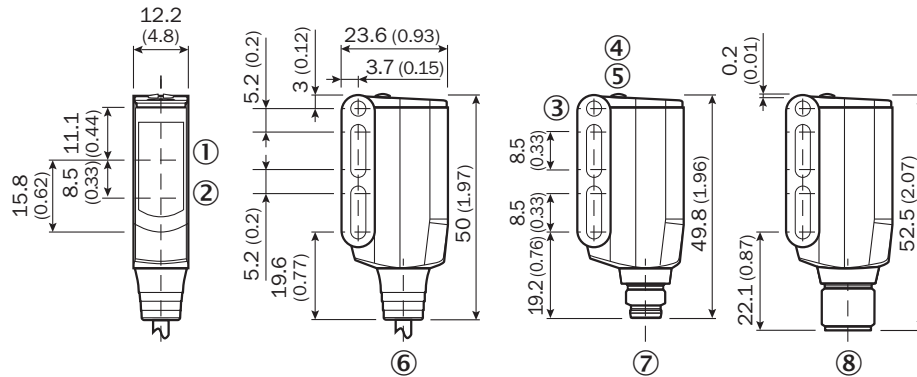

WT9-3



- ① Середина оптической оси приемника
- ② Центр оптической оси, излучатель
- ③ Сквозное отверстие М3 (Ø 3,1 мм)
- ④ СД-индикатор желтый: состояние приема света
- ⑤ СД-индикатор зеленый: индикация питания
- ⑥ Соединительный кабель 2 м
- ⑦ Разъем M8, 4-конт.
- ⑧ Разъем M12, 4-конт.

### Рекомендуемые аксессуары

Другие варианты исполнения устройства и аксессуары → [www.sick.com/W9](http://www.sick.com/W9)

	Краткое описание	Тип	Артикул
<b>Крепежные уголки и пластины</b>			
	Крепежный уголок, Оцинкованная сталь, вкл. крепежный материал	BEF-WN-W9-2	2022855
<b>Разъемы и кабели</b>			
	Головка А: Разъем, М12, 4-контактный, прямой Кабель: без экрана	STE-1204-G	6009932
	Головка А: разъем "мама", М12, 4-контактный, прямой, А-кодир. Головка В: свободный конец провода Кабель: Кабель датчик/пускатель, PVC, без экрана, 5 м	YF2A14-050VB3XLEAX	2096235



## Рекомендуемые сервисы

Дополнительные услуги → [www.sick.com/W9](http://www.sick.com/W9)

	Тип	Артикул
Function Block Factory		
<ul style="list-style-type: none"><li>• <b>Описание:</b> Function Block Factory поддерживает стандартные программируемые логические контроллеры (ПЛК) различных производителей, таких как Siemens, Beckhoff, Rockwell Automation и В &amp; R. Более подробную информацию о FBF можно найти <a _blank"="" href="https://fbf.cloud.sick.com target=">здесь</a>.</li><li>• <b>Примечание:</b> Вы можете настроить свой функциональный блок самостоятельно в <a _blank"="" href="https://fbf.cloud.sick.com target=">Factory Block Factory</a>. Для входа в систему используйте, пожалуйста, Ваш SICK ID.</li></ul>	Function Block Factory	По запросу

## ОБЗОР КОМПАНИИ SICK

Компания SICK – ведущий производитель интеллектуальных датчиков и комплексных решений для промышленного применения. Уникальный спектр продукции и услуг формирует идеальную основу для надежного и эффективного управления процессами, защиты людей от несчастных случаев и предотвращения нанесения вреда окружающей среде.

Мы обладаем солидным опытом в самых разных отраслях и знаем все о ваших технологических процессах и требованиях. Поэтому, благодаря интеллектуальным датчикам, мы в состоянии предоставить именно то, что нужно нашим клиентам. В центрах прикладного применения в Европе, Азии и Северной Америке системные решения тестируются и оптимизируются под нужды заказчика. Все это делает нас надежным поставщиком и партнером по разработке.

Всеобъемлющий перечень услуг придает завершенность нашему ассортименту: SICK LifeTime Services оказывает поддержку на протяжении всего жизненного цикла оборудования и гарантирует безопасность и производительность.

**Вот что для нас значит термин «Sensor Intelligence».**

## РЯДОМ С ВАМИ В ЛЮБОЙ ТОЧКЕ МИРА:

Контактные лица и представительства → [www.sick.com](http://www.sick.com)