



KTL180-ML4P41ZZZZZ

KTL180

CONTRASTTASTERS

SICK
Sensor Intelligence.



Afbeelding kan afwijken



Bestelinformatie

Type	Artikelnr.
KTL180-ML4P41ZZZZZ	6068617

Meer apparaatuitvoeringen en accessoires → www.sick.com/KTL180

Gedetailleerde technische specificaties

Kenmerken

Standaardinstelling	Geen
Speciale toepassingen	-
Apparaattype	Basiseenheid
Behuizingsvorm	Voor lichtgeleiders
Afmetingen (B x H x D)	10,5 mm x 33,2 mm x 71,9 mm
Lichtbron	LED, Wit ¹⁾
Golflengte	400 nm ... 750 nm
Openingshoek	Ca. 65° ²⁾
Schakelafstand	0 mm ... 30 mm, Tastersysteem ³⁾
Tastwijdte	≤ 30 mm ⁴⁾
Indicator (Display)	Display
Display	LED-statusindicatie / 2x 4-cijferig digitaal duaal display, Vereiste waarde (groene indicatie) en feitelijke waarde (rode indicatie) worden tegelijkertijd weergegeven, parameterweergave
Teach-in mode	1-punts teach-in, 2-punts teach-in, dynamische teach-in
Tijdvertraging	Instelbaar
Bijzondere kenmerken	Multifunctionele input, basiseenheid voor BUS-modus
Toestand bij uitlevering	Teach-in dynamisch
Veiligheidstechnische karakteristieken	
	MTTF _D 300,4 jaren

¹⁾ Gemiddelde levensduur: 100.000 h bij T_U = +25 °C.

²⁾ Zie gegeven lichtgeleider LL3.

³⁾ 90 % objectremissie (op standaardwit, DIN 5033), schakelafstand afhankelijk van lichtgeleider.

⁴⁾ Afhangelijk van de gebruikte lichtgeleiderkabel.

Elektrisch

Voedingsspanning	12 V DC ... 24 V DC ¹⁾
Rimpel	≤ 10 % ²⁾
Stroomopname	≥ 50 mA (Bij 24 V)
Schakelfrequentie	31,2 kHz
Responstijd	16 μs
Jitter	8 μs
Aantal schakeloutputs	1
Schakeloutput	NPN
Type schakeling	Helder-/donkerschakelend
Uitgangsstroom I_{max.}	100 mA ³⁾
Input, aftastinput (AT)	Afgetast: U < 1 V; vrijlopend: U = 1,5 V ... < U _v ⁴⁾
Input, licht/donker (L/D)	Helder: U = 1,5 V; donker: U < 1 V ⁴⁾
Opslagtijd (ET)	25 ms, non-volatile opslag
Tijdniveau	Geen
Beschermingsklasse	III
Beveiligingsschakelingen	U _v -aansluitingen met ompoolbeveiliging In-/outputs beschermd tegen ompolen Interferentie-onderdrukking Outputs overstroom- en kortsluitvast
Aansluittype	Stekker M8, 4-pins

1) +/- 10%.

2) Mag U_v-toleranties niet over- of onderschrijden.

3) Totaalstroom van alle outputs.

4) Minimale puls 300 μs.

Mechanica

Materiaal behuizing	VISTAL®
Gewicht	25 g

Omgevingsgegevens

Omgevingstemperatuur bedrijf	-25 °C ... +55 °C
Omgevingstemperatuur magazijn	-40 °C ... +70 °C
Schokbelasting	IEC 60068-2-27
Isolatieklasse	IP50
UL-file-nr.	EN 60947-5-2

Certificaten

EU declaration of conformity	✓
UK declaration of conformity	✓
ACMA declaration of conformity	✓
Moroccan declaration of conformity	✓
China RoHS	✓

cULus certificate	✓
Photobiological safety (IEC EN 62471)	✓
Information according to Art. 3 of Data Act (Regulation EU 2023/2854)	✓

Classificaties

ECLASS 5.0	27270906
ECLASS 5.1.4	27270906
ECLASS 6.0	27270906
ECLASS 6.2	27270906
ECLASS 7.0	27270906
ECLASS 8.0	27270906
ECLASS 8.1	27270906
ECLASS 9.0	27270906
ECLASS 10.0	27270906
ECLASS 11.0	27270906
ECLASS 12.0	27270906
ETIM 5.0	EC001820
ETIM 6.0	EC001820
ETIM 7.0	EC001820
ETIM 8.0	EC001820
UNSPSC 16.0901	39121528

Maattekening Busversie

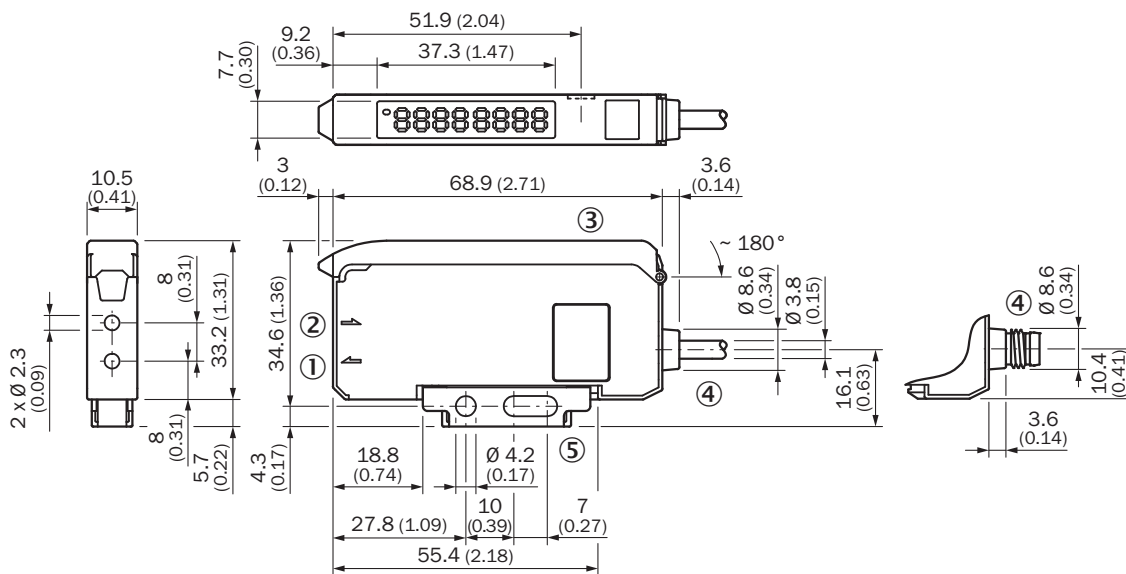

Afmetingen in mm (inch)

- ① Zend-LED, montage lichtgeleider LL3 (zendervezel)
- ② Ontvanger, montage lichtgeleider LL3 (ontvangervezel)
- ③ Beschermkap ca. 180° opklapbaar

- ④ Aansluiting
- ⑤ Bevestigingshoek, bij levering inbegrepen

Instelmogelijkheden

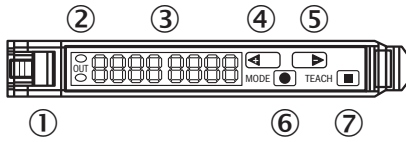

- ① Vergrendeling van lichtgeleiders
- ② Indicatie-LED oranje: brandt, als schakeloutput actief
- ③ Display numeriek 2 x 4-digit; groen: schakeldrempel, bedrijfsmodus; rood: actuele ontvangstwaarde, teach-in/functieparameter
- ④ Step-toets > (handmatige schakeldrempel: hoger resp. volgende functieparameter)
- ⑤ Step-toets < (handmatige schakeldrempel: lager resp. vorige functieparameter)
- ⑥ Mode/entertoets (programmeertoets)
- ⑦ teach-in knop

Aansluitschema Cd-380

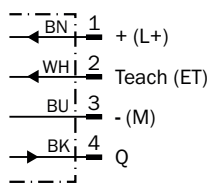

Tastwijdte LL3-DB01, LL3-DB04, LL3DM02

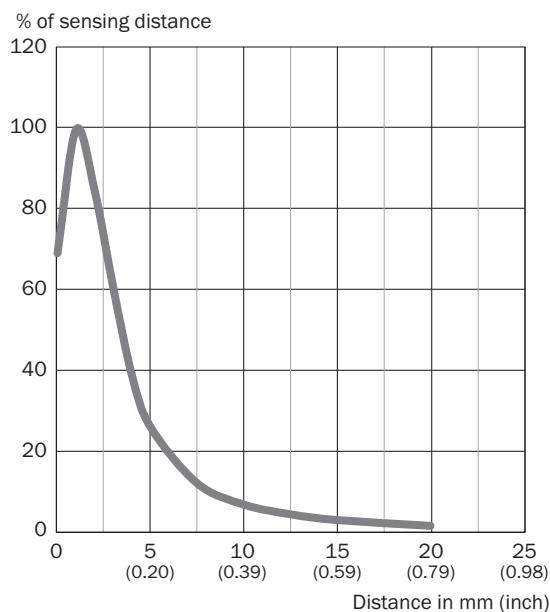

Tastwijdte LL3-DB09, LL3-DK04, LL3-DY01

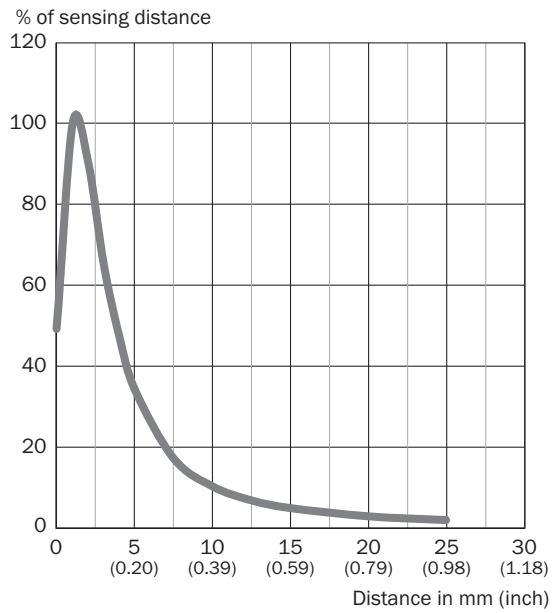

Tastwijdte LL3-DC38

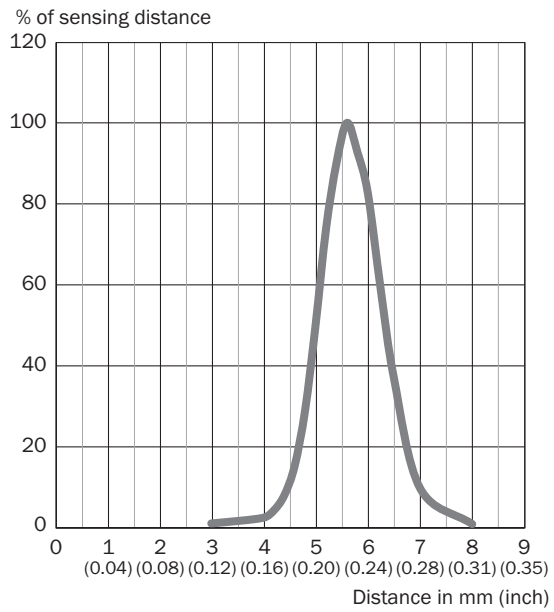

Tastwijdte LL3-DM02 (LL3-DA06)

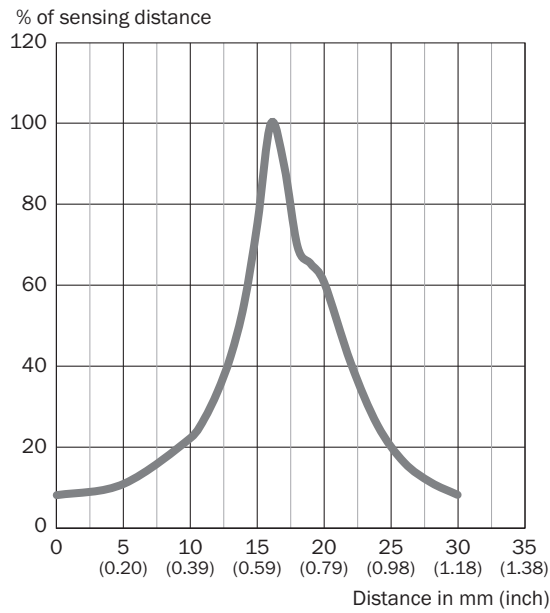

Tastwijdte LL3-DM02 (LL3-DA06)

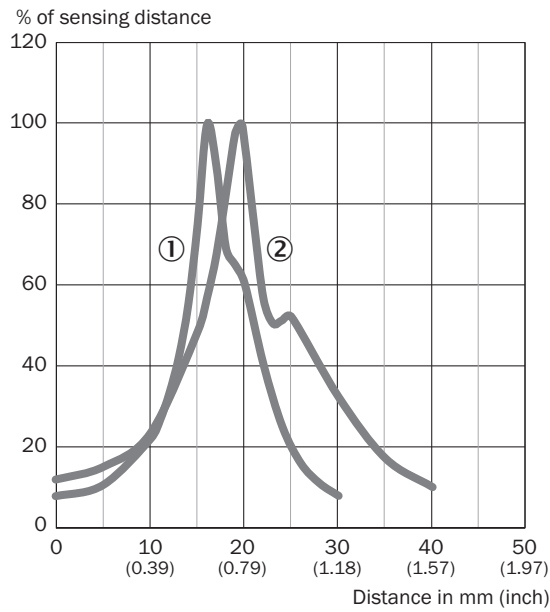

- ① schroefdraad met 3 mm afstand
- ② schroefdraad bondig met moer ingedraaid

Tastwijdte LL3-DM02 (LL3-DA09)



Tastwijdte LL3-DC09





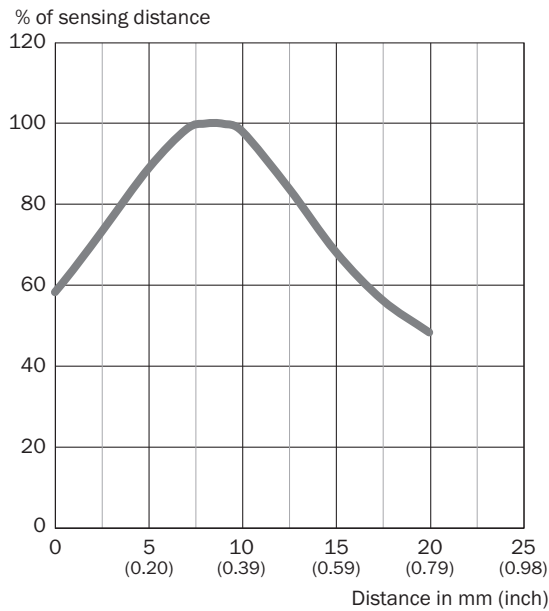









Tastwijdte LL3-DZ01

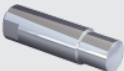

Aanbevolen accessoires

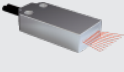
Meer apparaatuitvoeringen en accessoires → www.sick.com/KTL180

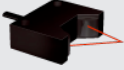
	Korte beschrijving	Type	Artikelnr.
integratiemodule en adapter			
	<ul style="list-style-type: none"> Beschrijving: IO-link smart sensor gateway voor WLL180T, KTL180 en AOD1; eigenschappen: IO-link; COM3; aansluiting M8, 4-pins; volledige lees-/schrijffunctionaliteit van proces- en servicegegevens van de aangesloten sensoren. Zie voor aanvullende informatie en technische gegevens de gebruiksaanwijzing 	WI180C-IOA00	6071650
	<ul style="list-style-type: none"> Beschrijving: EtherCAT-koppelaar voor WLL180T, KTL180 en AOD1; eigenschappen: EtherCAT; overdrachtssnelheden tot 100 MBaud; M12 EtherCAT-aansluiting; aansluiting voedingsspanning M8, 4-pins; volledige lees-/schrijffunctionaliteit van de proces- en onderhoudsgegevens van aangesloten sensoren. Zie voor aanvullende informatie en technische gegevens de gebruiksaanwijzing 	WI180C-EC	6068089
	<ul style="list-style-type: none"> Beschrijving: Profinet-koppelaar voor WLL180T, KTL180 en AOD1; eigenschappen: PROFINET IRT; overdrachtssnelheden van 10 MBaud - 100 MBaud; M12 aansluiting PROFINET; aansluiting voedingsspanning M8, 4-pins; volledige lees-/schrijffunctionaliteit van proces- en servicegegevens van de aangesloten sensoren. Zie voor aanvullende informatie en technische gegevens de gebruiksaanwijzing 	WI180C-PN	6068088

	Korte beschrijving	Type	Artikelnr.
Lichtgeleidersensoren			
	<ul style="list-style-type: none"> • Werkingsprincipe: Tastersysteem • Draaddiameter (behuizing): M4 	LL3-DA09	5334040
	<ul style="list-style-type: none"> • Werkingsprincipe: Tastersysteem • Draaddiameter (behuizing): M4 	LL3-DA06	5326468
	<ul style="list-style-type: none"> • Voor lichtgeleiderversterkers: GLL70, WLL80, WLL180, GLL170(T), WLL24 Ex • Werkingsprincipe: Zender-ontvangersysteem • Lichtgeleiderkabel lengte: 2.000 mm • Breedte lichtgeleiderkop array: 40 mm • Materiaal, vezel: Kunststof • Materiaal, mantel: Kunststof • Materiaal, lichtgeleiderkop: Kunststof • Bij levering inbegrepen: Bevestiging, 4 x kruiskopschroef M3, snijapparaat lichtgeleiders FC (5304141), beschermmantel voor lichtgeleiderkop 	LL3-TS40	5323971
	<ul style="list-style-type: none"> • Voor lichtgeleiderversterkers: GLL70, WLL80, WLL180, GLL170(T), WLL24 Ex, KTL180 • Werkingsprincipe: Tastersysteem • Lichtgeleiderkabel lengte: 2.000 mm • Materiaal, vezel: Kunststof • Materiaal, mantel: Kunststof • Materiaal, lichtgeleiderkop: Kunststof • Bij levering inbegrepen: Adapterhulzen, adapterhulzen BF-WLL160-10 (1,0 mm), snijapparaat lichtgeleiders FC (5304141) 	LL3-DC38	5322472
	<ul style="list-style-type: none"> • Voor lichtgeleiderversterkers: GLL70, WLL80, WLL180, GLL170(T), WLL24 Ex, KTL180 • Werkingsprincipe: Tastersysteem • Lichtgeleiderkabel lengte: 2.000 mm • Diameter gladde huls: 6 mm • Materiaal, vezel: Kunststof • Materiaal, mantel: Chemicaliënbestendige kunststof • Materiaal, lichtgeleiderkop: Chemicaliënbestendige kunststof • Bij levering inbegrepen: Snijapparaat lichtgeleiders FC (5304141) 	LL3-DY01	5308093
	<ul style="list-style-type: none"> • Voor lichtgeleiderversterkers: GLL70, WLL80, WLL180, GLL170(T), WLL24 Ex • Werkingsprincipe: Tastersysteem • Lichtgeleiderkabel lengte: 2.000 mm • Breedte lichtgeleiderkop array: 4 mm • Materiaal, vezel: Kunststof • Materiaal, mantel: Kunststof • Materiaal, lichtgeleiderkop: Kunststof • Bij levering inbegrepen: Snijapparaat lichtgeleiders FC (5304141) 	LL3-DZ01	5326013
	<ul style="list-style-type: none"> • Voor lichtgeleiderversterkers: GLL70, WLL80, WLL180, GLL170(T), WLL24 Ex • Werkingsprincipe: Tastersysteem • Lichtgeleiderkabel lengte: 2.000 mm • Diameter gladde huls: 5 mm • Materiaal, vezel: Kunststof • Materiaal, mantel: Kunststof • Materiaal, lichtgeleiderkop: Roestvast staal • Bij levering inbegrepen: Snijapparaat lichtgeleiders FC (5304141) 	LL3-DV01	5308088
	<ul style="list-style-type: none"> • Voor lichtgeleiderversterkers: GLL70, WLL80, WLL180, GLL170(T), WLL24 Ex, KTL180 • Werkingsprincipe: Tastersysteem • Lichtgeleiderkabel lengte: 2.000 mm • Materiaal, vezel: Kunststof • Materiaal, mantel: Kunststof • Materiaal, lichtgeleiderkop: Kunststof • Bij levering inbegrepen: Bevestiging, 2 x zeskantmoer M2, 4 x vulring, 2 x kruiskopschroef M2, adapterhulzen, adapterhulzen BF-WLL160-10 (1,0 mm), snijapparaat lichtgeleiders FC (5304141) 	LL3-DC09	5326028
	<ul style="list-style-type: none"> • Voor lichtgeleiderversterkers: GLL70, WLL80, WLL180, GLL170(T), WLL24 Ex, KTL180 • Werkingsprincipe: Tastersysteem • Lichtgeleiderkabel lengte: 2.000 mm • Draaddiameter (behuizing): M6 • Materiaal, vezel: Kunststof • Materiaal, mantel: Kunststof • Materiaal, lichtgeleiderkop: Roestvast staal • Bij levering inbegrepen: Bevestiging, 2 x zeskantmoer M6, 1 x vulring, adapterhulzen, snijapparaat lichtgeleiders FC (5304141) 	LL3-DB09	5325991
	<ul style="list-style-type: none"> • Voor lichtgeleiderversterkers: GLL70, WLL80, WLL180, GLL170(T), WLL24 Ex, KTL180 • Werkingsprincipe: Tastersysteem • Lichtgeleiderkabel lengte: 2.000 mm 	LL3-DK04	5313020

	Korte beschrijving	Type	Artikelnr.
	<ul style="list-style-type: none"> Diameter gladde huls: 3 mm Materiaal, vezel: Kunststof Materiaal, mantel: Kunststof Materiaal, lichtgeleiderkop: Roestvast staal Bij levering inbegrepen: Adapterhulzen, adapterhulzen BF-WLL160-13 (1,3 mm), snijapparaat lichtgeleiders FC (5304141) 	LL3-DM02	5308077
	<ul style="list-style-type: none"> Voor lichtgeleiderversterkers: GLL70, WLL80, WLL180, GLL170(T), WLL24 Ex, KTL180 Werkingsprincipe: Tastersysteem Lichtgeleiderkabel lengte: 2.000 mm Draaddiameter (behuizing): M4 Materiaal, vezel: Kunststof Materiaal, mantel: Kunststof Materiaal, lichtgeleiderkop: Roestvast staal Bij levering inbegrepen: Bevestiging, 2 x zeskantmoer M4, 2 x vulring, adapterhulzen, adapterhulzen BF-WLL160-13 (1,3 mm), snijapparaat lichtgeleiders FC (5304141) 	LL3-DB04	5325990
	<ul style="list-style-type: none"> Voor lichtgeleiderversterkers: GLL70, WLL80, WLL180, GLL170(T), WLL24 Ex, KTL180 Werkingsprincipe: Tastersysteem Lichtgeleiderkabel lengte: 2.000 mm Draaddiameter (behuizing): M6 Materiaal, vezel: Kunststof Materiaal, mantel: Kunststof Materiaal, lichtgeleiderkop: Roestvast staal Bij levering inbegrepen: Bevestiging, 2 x zeskantmoer M6, 2 x vulring, adapterhulzen, snijapparaat lichtgeleiders FC (5304141) 	LL3-DB01	5308074
Bevestigingstechniek			
	<ul style="list-style-type: none"> Beschrijving: Raileindstuk voor blokmontage Materiaal: Roestvast staal Details: Roestvast staal Leveringsomvang: Incl. bevestigingsmateriaal 	BEF-EB01-W190	5313011
	<ul style="list-style-type: none"> Beschrijving: Bevestigingshoeken Materiaal: Staal Details: Staal, verzinkt Leveringsomvang: Zonder bevestigingsmateriaal Te gebruiken voor: Lichtgeleidersensoren Geschikt voor: WLL180T, GLL170(T) 	BEF-WLL180	5325812
	<ul style="list-style-type: none"> Beschrijving: Lichtgeleider-snijapparaat, inbegrepen bij levering van de geselecteerde lichtgeleider Afmetingen (b x h x l): 10 mm x 37 mm x 65 mm 	FC	5304141
	<ul style="list-style-type: none"> Beschrijving: Adapterhuls voor lichtgeleiders LBS/LIS met Ø 4,8 mm voor aanpassing aan Ø 2,2 mm Leveringsomvang: 2 stuks 	Fiber Optic Adaptor Kit	2062854
stekkers en kabels			
	<ul style="list-style-type: none"> Beschrijving: Niet geïsoleerd Aansluittype kop A: Stekker, M8, 4-pins, recht, A-gecodeerd Aansluittechniek: Schroefklemmen Toegestane kabeldoorsnede: 0,14 mm² ... 0,5 mm² 	STE-0804-G	6037323
	<ul style="list-style-type: none"> Beschrijving: Sensor-actuorkabel, Niet geïsoleerd Aansluittype kop A: Contactdoos, M8, 4-pins, recht, A-gecodeerd Aansluittype kop B: Open kabeluiteinde Signaaltype: Sensor-actuorkabel Kabel: 5 m, 4-draads, PVC Toepassingsbereik: Onbelaste zones, Chemicaliën bereik 	YF8U14-050VA3X-LEAX	2095889

SICK IN ÉÉN OOGOPSLAG

SICK is één van de toonaangevende fabrikanten van intelligente sensoren en sensoroplossingen voor industriële toepassingen. Ons unieke aanbod van producten en services is de perfecte basis voor een veilige en efficiënte besturing van processen, voor de bescherming van mensen tegen ongevallen en het voorkomen van milieuverontreiniging.

Wij hebben uitgebreide ervaring in diverse uiteenlopende domeinen en kennen grondig de branchespecifieke processen en eisen. Zo kunnen wij met intelligente sensoren precies de oplossingen leveren die onze klanten nodig hebben. In onze testcentra in Europa, Azië en Noord-Amerika worden systeemoplossingen voor onze klanten getest en geoptimaliseerd. Dat alles maakt van ons een betrouwbare leverancier en R&D-partner.

Onze uitgebreide services vervolledigen ons aanbod. Met onze SICK LifeTime Services ondersteunen we u tijdens de gehele levenscyclus van de machine en zorgen we voor veiligheid en productiviteit.

Dat is voor ons “Sensor Intelligence”.

WERELDWIJD BIJ U IN DE BUURT:

Contactpersonen en andere vestigingen → www.sick.com