



PLH25-D12

Reflectoren

REFLECTOREN EN OPTIEK

SICK
Sensor Intelligence.



Bestelinformatie

Type	Artikelnr.
PLH25-D12	2063404

Meer apparaatuitvoeringen en accessoires → www.sick.com/Reflectoren

Gedetailleerde technische specificaties

Kenmerken

Productsegment	Reflectoren en optiek
Product	Reflectoren
Productuitvoering	Speciale reflectoren
Beschrijving	Roestvaststalen reflector, hygiënisch design, chemisch bestendig, isolatieklasse IP 69K, D12-adapterschacht, PMMA-frontruiten
Speciale toepassingen	In hygiënische en natte omgevingen
Bevestigingswijze	Schroefbaar
Materiaal	Roestvast staal V4A (1.4404, 316L)
Bedrijfsomgevingstemperatuur	-20 °C ... +60 °C
Afmetingen (b x h x l)	25 mm

Classificaties

ECLASS 5.0	27279203
ECLASS 5.1.4	27279203
ECLASS 6.0	27279203
ECLASS 6.2	27279203
ECLASS 7.0	27279203
ECLASS 8.0	27279203
ECLASS 8.1	27279203
ECLASS 9.0	27273601
ECLASS 10.0	27273601
ECLASS 11.0	27273601
ECLASS 12.0	27273601
ETIM 5.0	EC002467
ETIM 6.0	EC002467
ETIM 7.0	EC002467
ETIM 8.0	EC002467
UNSPSC 16.0901	39111827

Maattekening

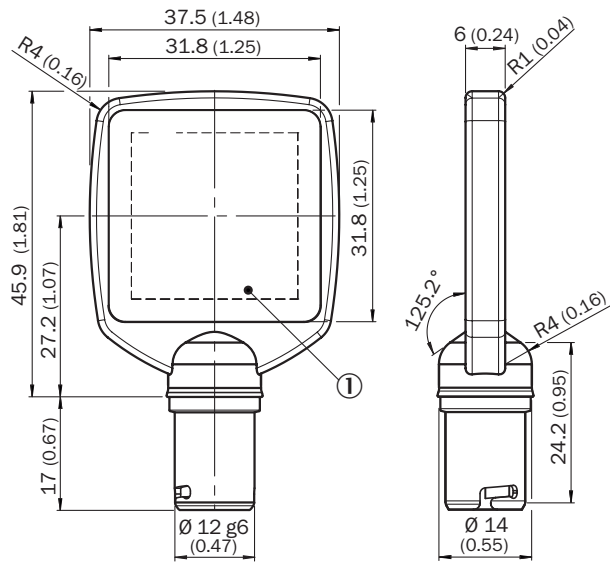

Afmetingen in mm (inch)

① Reflectievlak

Montageaanwijzingen

When using the REF-AC1000 or REF-AC1000xx reflective tape and the P41F reflector, attention must be paid to the operating range with respect to the angle of rotation. To guarantee reliable operation, the sensor and the reflector must only be used in the following angle of rotation ranges (rotation about the light beam axis), assuming the orientation between sensor and reflector shown in the diagram.



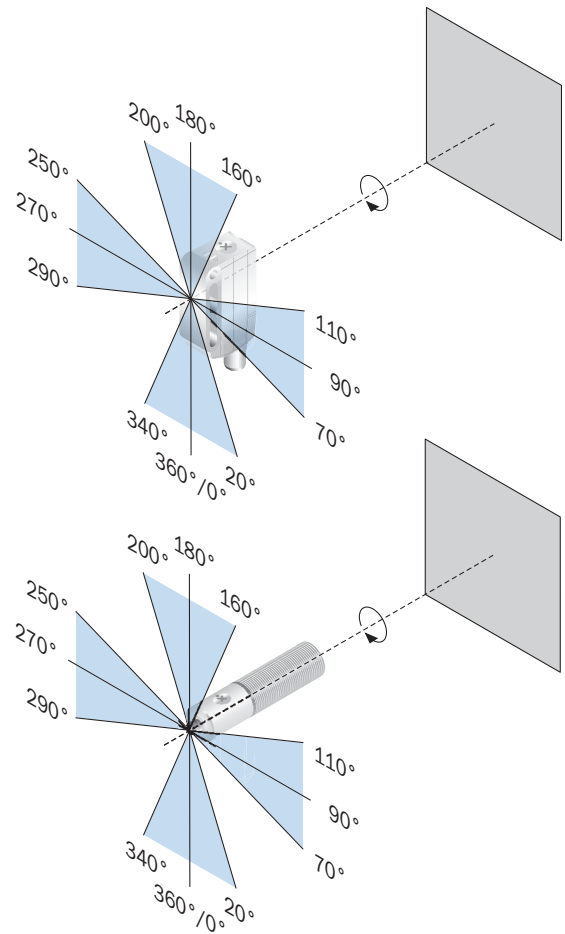

340°	—	20°
70°	—	110°
160°	—	200°
250°	—	290°

If the sensor is operated in another angle of rotation range when compared to the reflective tape, the reflection performance will be reduced to virtually zero.



Aanbevolen accessoires

Meer apparaatuitvoeringen en accessoires → www.sick.com/Reflectoren

	Korte beschrijving	Type	Artikelnr.
Bevestigingstechniek			
	<ul style="list-style-type: none"> Beschrijving: Hygienic design-bevestigingsbuis met bajonetsluiting Afmetingen (b x h x l): 14,4 mm x 85,5 mm x 14,4 mm Materiaal: Roestvast staal, Roestvast staal Details: Hygienic Design, Roestvast staal V4A (1.4404, 316L), Silicone (afdichting) Geschikt voor: Hygienic Design BeftechHD 	BEF-HDSBR	4074403
	<ul style="list-style-type: none"> Beschrijving: Hygienic design-flens met afdichting Afmetingen (b x h x l): 40 mm x 12 mm x 40 mm Materiaal: Roestvast staal, Roestvast staal Details: Hygienic Design, Roestvast staal V4A (1.4404, 316L), Silicone (afdichting) Geschikt voor: Hygienic Design BeftechHD 	BEF-HDSF	4072880
	<ul style="list-style-type: none"> Beschrijving: Hygienic design-telescoopbuis, recht, met bajonetsluiting zonder flens Afmetingen (b x h x l): 23 mm x 153 mm x 23 mm Materiaal: Roestvast staal, Roestvast staal Details: Hygienic Design, Roestvast staal V4A (1.4404, 316L), Silicone (afdichting) Geschikt voor: Hygienic Design BeftechHD 	BEF-HDSTRG	2067780
	<ul style="list-style-type: none"> Beschrijving: Hygienic design-telescoopbuis, recht, met bajonetsluiting met flens Afmetingen (b x h x l): 40 mm x 165 mm x 40 mm Materiaal: Roestvast staal, Roestvast staal Details: Hygienic Design, Roestvast staal V4A (1.4404, 316L), Silicone (afdichting) Geschikt voor: Hygienic Design BeftechHD 	BEF-HDSTRGF	2067779
	<ul style="list-style-type: none"> Beschrijving: Hygienic design-telescoopbuis, haaks, met bajonetsluiting zonder flens Afmetingen (b x h x l): 23 mm x 125 mm x 73 mm Materiaal: Roestvast staal, Roestvast staal Details: Hygienic Design, Roestvast staal V4A (1.4404, 316L), Silicone (afdichting) Geschikt voor: Hygienic Design BeftechHD 	BEF-HDSTRW	2067778
	<ul style="list-style-type: none"> Beschrijving: Hygienic design-telescoopbuis, haaks, met bajonetsluiting met flens Afmetingen (b x h x l): 40 mm x 125 mm x 76 mm Materiaal: Roestvast staal, Roestvast staal Details: Hygienic Design, Roestvast staal V4A (1.4404, 316L), Silicone (afdichting) Geschikt voor: Hygienic Design BeftechHD 	BEF-HDSTRWF	2067777

SICK IN ÉÉN OOGOPSLAG

SICK is één van de toonaangevende fabrikanten van intelligente sensoren en sensoroplossingen voor industriële toepassingen. Ons unieke aanbod van producten en services is de perfecte basis voor een veilige en efficiënte besturing van processen, voor de bescherming van mensen tegen ongevallen en het voorkomen van milieuverontreiniging.

Wij hebben uitgebreide ervaring in diverse uiteenlopende domeinen en kennen grondig de branchespecifieke processen en eisen. Zo kunnen wij met intelligente sensoren precies de oplossingen leveren die onze klanten nodig hebben. In onze testcentra in Europa, Azië en Noord-Amerika worden systeemoplossingen voor onze klanten getest en geoptimaliseerd. Dat alles maakt van ons een betrouwbare leverancier en R&D-partner.

Onze uitgebreide services vervolledigen ons aanbod. Met onze SICK LifeTime Services ondersteunen we u tijdens de gehele levenscyclus van de machine en zorgen we voor veiligheid en productiviteit.

Dat is voor ons “Sensor Intelligence”.

WERELDWIJD BIJ U IN DE BUURT:

Contactpersonen en andere vestigingen → www.sick.com