

SICK.COM



DATASHEET

V2D8305R-1MCXXXAF1SXXXX

Lector83x
Camera codelezer

SICK Sensor Intelligence

CAMERA CODELEZER

V2D8305R-1MCXXXAF1SXXX

BESTELINFORMATIE

Type	Artikelnr.
V2D8305R-1MCXXXAF1SXXX	1149550

Verdere apparaatvarianten en accessoires op www.sick.com/Lector83x



GEDETAILEERDE TECHNISCHE SPECIFICATIES

KENMERKEN

Variant	Basisapparaat
Optische focus	Instelbare focus (Handmatig)
Sensor	CMOS Monochroom
Sensorresolutie	2.464 px x 2.048 px (5 MP)
Belichting	Apart als accessoire te bestellen
Objectief	C-mount
	Optisch formaat 1/1,8"
	Opmerking Apart als accessoire te bestellen
Scanfrequentie	30 Hz
Coderesolutie	≥ 0,1 mm ¹⁾
Werkgedeelte	200 mm ... 2.500 mm ¹⁾

¹⁾ Objectiefafhankelijk.

MECHANISCH/ELEKTRISCH

Aansluittype	1 x M12, 17-pins stecker, A-gecodeerd (power, seriële interface, I/O) 1 x M8, 4-pins aansluiting (externe verlichting, I/O) 2 x M12, 4-pins aansluiting, D-gecodeerd (megabit ethernet, Dualport-veldbus) 1 x M12, 8-pins contactdoos, X-gecodeerd (gigabit-ethernet)
Voedingsspanning	24 V DC, ± 20 % ¹⁾

¹⁾ Spanningsbron conform ES1 (EN 62368-1) resp. SELV (EN 60950-1).

²⁾ Het typische opgenomen vermogen is afhankelijk van de productconfiguratie. De aangegeven waarde geldt voor onbelaste digitale uitgangen.

³⁾ Bij 25 °C bedrijfsomgevingstemperatuur.

Opgenomen vermogen	Typ. 21 W ²⁾
Stroomopname	≤ max. 2 A
Materiaal behuizing	Gegoten aluminium
Kleur behuizing	Antracietgrijs (RAL 7016)
Isolatieklasse	IP65 (IEC 60529:2013 +C1:2013 +C2:2015 +AMD2 C1:2019, EN 60529:1991 +A1:2010 +A2:2013 +AC:2019-02)
Elektrische veiligheid	EN 61010:2010 / EN 61010-1:2010/A1:2019/AC:2019-04
Gewicht	471 g
Afmetingen (L x B x H)	108 mm x 63,1 mm x 55,4 mm (alleen behuizing zonder lens en optiek-beschermkap)
MTBF	100.000 h ³⁾

¹⁾ Spanningsbron conform ES1 (EN 62368-1) resp. SELV (EN 60950-1).

²⁾ Het typische opgenomen vermogen is afhankelijk van de productconfiguratie. De aangegeven waarde geldt voor onbelaste digitale uitgangen.

³⁾ Bij 25 °C bedrijfsomgevingstemperatuur.

VEILIGHEIDSTECHNISCHE KARAKTERISTIEKEN

Conformiteiten	Conformance Class B
----------------	---------------------

PERFORMANCE

Leesbare codestructuren	1D-codes, 2D-codes, Stacked
Soorten barcodes	Code 128, GS1-128, EAN 128, EAN 8, EAN 13, UPC-A, UPC-E, 2/5 Interleaved, Codabar, Code 93, Postcode
2D-codes	Datamatrix ECC200, GS1 Data-Matrix, MaxiCode, QR-code, Aztec
Stacked-codes	PDF417
Drukproces code	Gedrukt codes

INTERFACES

Ethernet	✓ , TCP/IP
	Functie Data-interface (uitgave leesresultaten), service-interface, FTP (beeldoverdracht) Datatransmissiesnelheid 10/100/1.000 Mbit/s, MAC-adres (apparaatgerelateerd), zie typeplaatje
CAN	✓
	Functie Data-interface (uitgave leesresultaten), Trigger-interface Datatransmissiesnelheid 500 kbit/s
Serieel	✓ , RS-232, RS-422
	Datatransmissiesnelheid 1,2 kBaud ... 115,2 kBaud
USB	✓ , USB 2.0
	Functie Service-interface (oproep webserver), Ethernet over USB (RNDIS) Datatransmissiesnelheid 480 Mbit/s
EtherNet/IP™	✓ (2)
	Functie Data-interface (uitgave leesresultaten), Trigger-interface Datatransmissiesnelheid 10/100 Mbit/s
PROFINET	✓ (2)
	Functie Data-interface (uitgave leesresultaten), Trigger-interface Datatransmissiesnelheid 10/100 Mbit/s
Veldbus, industrieel netwerk	Ondersteunde protocolversies PROFINET-specificatie V2.43
	GSDML Volgens GSDML-specificatie V2.43
	Conformance Conformance Class B
	Netwerkmanagement SNMP, MIB-2, LLDP, MRP Client-ondersteuning
	Switch-eigenschappen Realtime-switch met 2 poorten conform IEEE 802
	Poorteigenschappen 100Base-TX, Auto-negotiation, Auto-crossover (MDIX), Auto-polarity
Netload Netload Class III volgens Security Level 1 Test	

¹⁾ Geheugenkaart is optioneel verkrijgbaar als accessoire. Gebruik alleen de door SICK goedgekeurde types (industrienorm) om de veilige werking van de geheugenkaart te garanderen. Andere functies zijn beschikbaar op aanvraag.

CAMERA CODELEZER - V2D8305R-1MCXXXAF1SXXXX

Digitale inputs	2 ("Sensor 1", "Sensor 2", Geïsoleerd, Encoderinput, Externe trigger)
Configureerbare digitale inputs/outputs	X1 3 stuks („DIO 4“, „DIO 5“, „DIO 6“)
Leestakt	Digitale inputs, CAN, Auto-impuls
Optische indicatoren	8 Status-LEDs
Operatorinterfaces	Webserver
Configuratiesoftware	SOPASair
Geheugenkaartenleuf	MicroSD-geheugenkaart (niet inbegrepen bij levering) ¹⁾
Parameter-kloning	MicroSD-geheugenkaart Besturingssoftware
Gegevensopslag en -opvraag	Beeld- en gegevensopslag via externe FTP
Encoderfrequentie	Max. 50 kHz
Aansturing externe belichting	Via digitale output (max. 24 V-trigger)

¹⁾ Geheugenkaart is optioneel verkrijgbaar als accessoire. Gebruik alleen de door SICK goedgekeurde types (Industrienorm) om de veilige werking van de geheugenkaart te garanderen. Andere functies zijn beschikbaar op aanvraag.

OMGEVINGSGEGEVENS

Elektromagnetische compatibiliteit (EMC)	
Storingsbestendigheid	IEC 61000-6-2:2016 / EN IEC 61000-6-2:2019
Interferentie	IEC 61000-6-4:2018 / EN IEC 61000-6-4:2019
Schokbestendigheid	EN 60068-2-6:2007, EN 60068-2-64:2019
Schokbestendigheid	EN 60068-2-27:2008
Bedrijfsomgevingstemperatuur	0 °C ... +50 °C ¹⁾
Opslagtemperatuur	-20 °C ... +70 °C
Relatieve luchtvochtigheid	≤ 90 %, niet-condenserend
Vreemdlichtongevoeligheid	2.000 lx, Op code
Verontreinigingsgraad	2 (EN 61010-1)
Toepassingshoogte (boven NAP)	< 5.000 m

¹⁾ Bij een omgevingstemperatuur bij werking van ≥ 40 °C een voldoende warmteafleiding door de montage verzekeren.

CERTIFICATEN

EU declaration of conformity	✓
UK declaration of conformity	✓
ACMA declaration of conformity	✓
China RoHS	✓
cULus certificate	✓
Profinet certificate	✓
Ethernet/IP certificate	✓
Information according to Art. 3 of Data Act (Regulation EU 2023/2854)	✓

MAATTEKENING

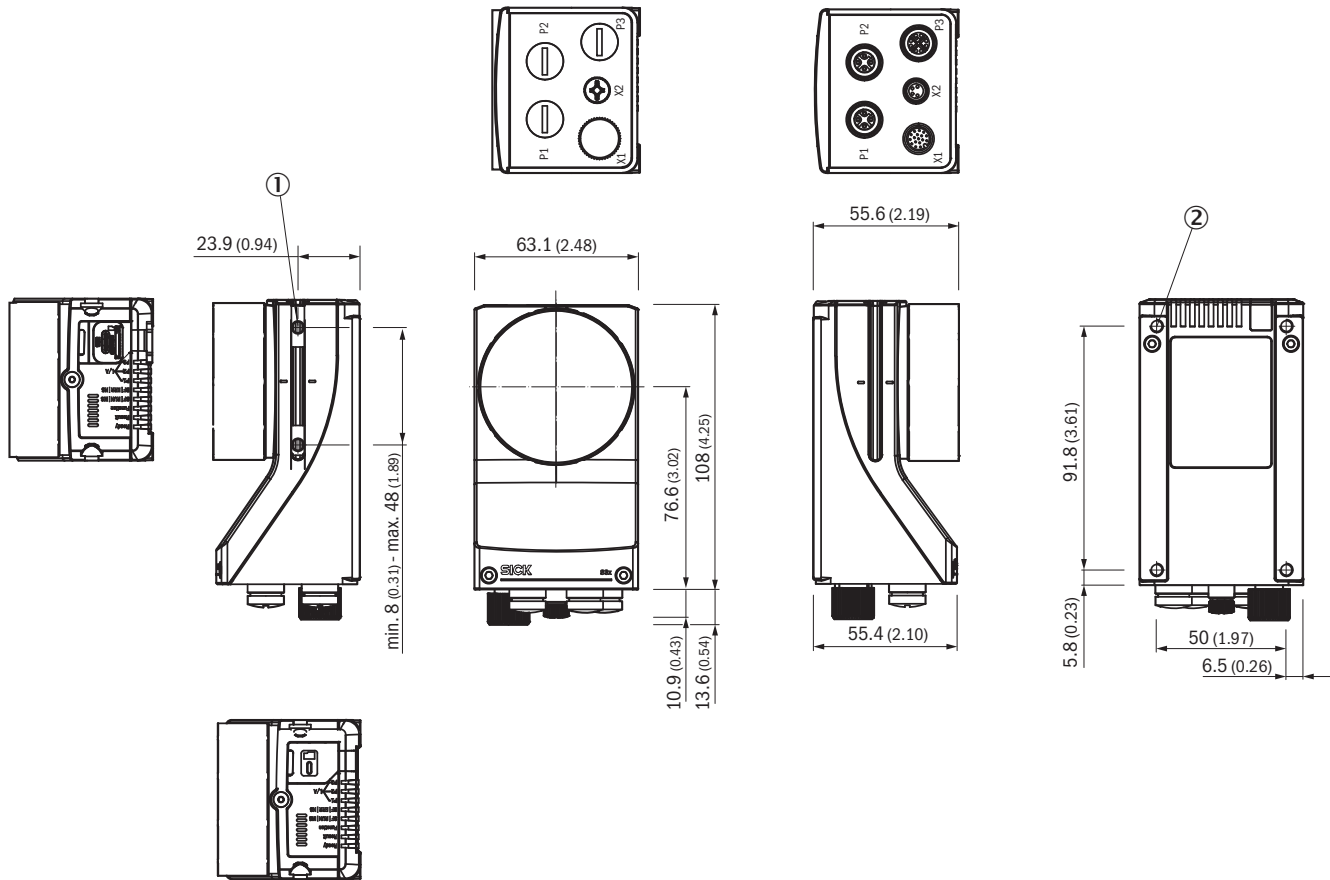

Afmetingen in mm (inch)

- ① 2 T-slots M5; diepte: 5,5 mm; inzwenkbaar; voor alternatieve bevestiging van het product
- ② 4 blinde schroefdraden M5; diepte: 5,5 mm; voor bevestiging van het product

ZICHTVELD V2D8305X-XXXXXXXXXX

Perceived area of field of view: H x V (mm) ①

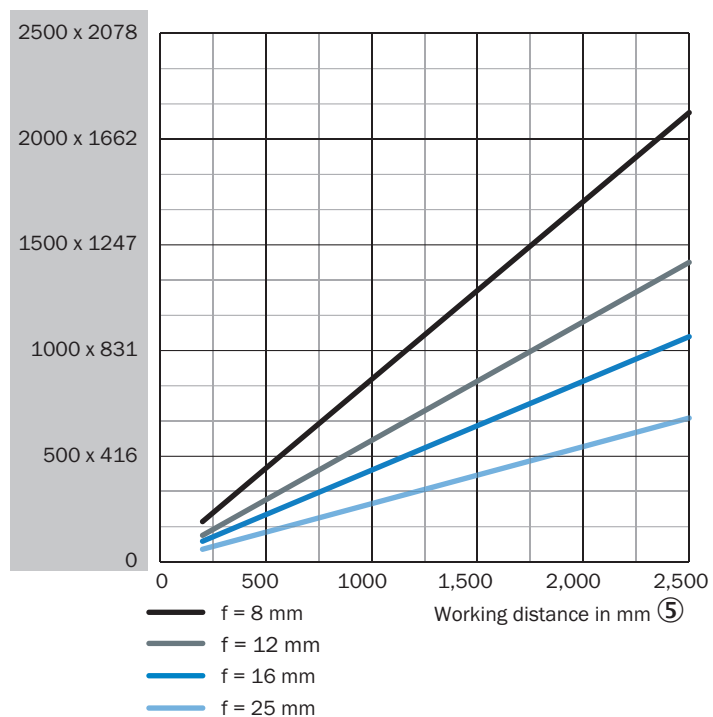

Min. resolution in mm ②

1D code ③ 2D code ④

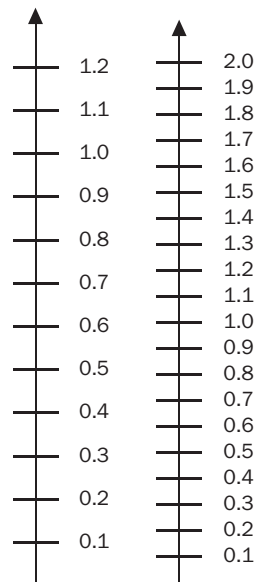

- ① waargenomen oppervlak van het gezichtsveld: horizontaal x verticaal (mm)
- ② minimale resolutie in mm
- ③ 1D-code
- ④ 2D-code
- ⑤ Werkafstand in mm

KEUZEHULP V2D8305R, BRANDPUNTSAFSTAND: 25 MM

FIELD OF VIEW

V2D8305R-xxxxxxx, focal length: 25 mm

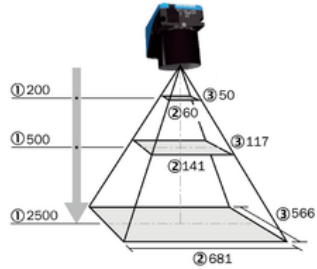

Fig. 8: Field of view of V2D8305R-xxxxxxx, focal length: 25 mm

- ① Working distance in mm
- ② Perceived field of view area: horizontal (mm)
- ③ Perceived field of view area: vertical (mm)

Table 15: Perceived field of view area

Working distance (mm)	Horizontal (mm)	Vertical (mm)
200	60	50
500	141	117
1000	276	230
1500	411	342
2000	546	454
2500	681	566

Table 16: Minimum resolution

Working distance (mm)	1D code (mm)	2D code (mm)
200	0.03	0.05
500	0.07	0.11
1000	0.13	0.22
1500	0.20	0.33
2000	0.27	0.44
2500	0.33	0.55

KEUZEHULP V2D8305R, BRANDPUNTSAFSTAND: 16 MM

FIELD OF VIEW

V2D8305R-xxxxxxxx, focal length: 16 mm

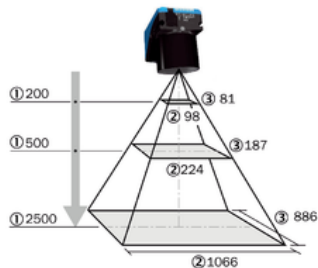

Fig. 6: Field of view of V2D8305R-xxxxxxxx, focal length: 16 mm

- ① Working distance in mm
- ② Perceived field of view area: horizontal (mm)
- ③ Perceived field of view area: vertical (mm)

Table 11: Perceived field of view area

Working distance (mm)	Horizontal (mm)	Vertical (mm)
200	98	81
500	224	187
1000	435	361
1500	645	536
2000	855	711
2500	1066	886

Table 12: Minimum resolution

Working distance (mm)	1D code (mm)	2D code (mm)
200	0.05	0.08
500	0.11	0.18
1000	0.22	0.36
1500	0.31	0.52
2000	0.42	0.70
2500	0.52	0.86

KEUZEHULP V2D8305R, BRANDPUNTSAFSTAND: 12 MM

FIELD OF VIEW

V2D8305R-xxxxxxx, focal length: 12 mm

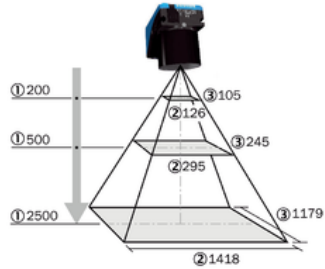

Fig. 4: Field of view of V2D8305R-xxxxxxx, focal length: 12 mm

- ① Working distance in mm
- ② Perceived field of view area: horizontal (mm)
- ③ Perceived field of view area: vertical (mm)

Table 7: Perceived field of view area

Working distance (mm)	Horizontal (mm)	Vertical (mm)
200	126	105
500	295	245
1000	575	478
1500	856	712
2000	1137	945
2500	1418	1179

Table 8: Minimum resolution

Working distance (mm)	1D code (mm)	2D code (mm)
200	0.06	0.10
500	0.14	0.24
1000	0.28	0.46
1500	0.42	0.70
2000	0.55	0.92
2500	0.70	1.16

KEUZEHULP V2D8305R, BRANDPUNTSAFSTAND: 8 MM

FIELD OF VIEW

V2D8305R-xxxxxxx, focal length: 8 mm

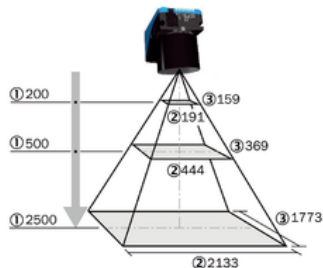

Fig. 2: Field of view of V2D8305R-xxxxxxx, focal length: 8 mm

- ① Working distance in mm
- ② Perceived field of view area: horizontal (mm)
- ③ Perceived field of view area: vertical (mm)

Table 3: Perceived field of view area

Working distance (mm)	Horizontal (mm)	Vertical (mm)
200	191	159
500	444	369
1000	866	720
1500	1288	1071
2000	1710	1422
2500	2133	1773

Table 4: Minimum resolution

Working distance (mm)	1D code (mm)	2D code (mm)
200	0.10	0.16
500	0.22	0.36
1000	0.42	0.70
1500	0.62	1.04
2000	0.83	1.38
2500	1.04	1.74

Meer informatie en geschikte accessoires, toepassingsvoorbeelden en downloads zoals CAD-maatmodellen, gebruiksaanwijzingen en software vindt u onder www.sick.com/1149550



SICK IN ÉÉN OOGOPSLAG

SICK is een wereldwijd toonaangevende technologieonderneming voor intelligente sensoroplossingen en geïntegreerde oplossingen in de industriële automatisering. Onze technologieën stellen wereldwijd nieuwe normen en maken uw industriële processen efficiënter, veiliger en duurzamer – zowel in de logistiek als in de productie.

SICK combineert sensorintelligentie met branche-inzicht en gecertificeerde adviesdiensten. Wij bieden u de ideale basis voor schaalbare en op maat gesneden automatiseringsoplossingen en bieden u een toegevoegde waarde over de hele waardescheppingsketen. Onze nauwe samenwerking met onze klanten is meer dan alleen een belofte: samen verbeteren we de productiviteit, verhogen we de kwaliteit, beschermen we de gezondheid en veiligheid en zorgen we voor een duurzame toekomst. Met empathie en vertrouwen.

Met passie en een pioniersgeest ontwikkelt SICK al sinds 1946 innovatieve technologieën. Dankzij een wereldwijd netwerk in ca. 40 landen biedt SICK wereldwijde dekking en is ook altijd aanwezig bij u in de buurt. Het hoofdkantoor van het bedrijf is gevestigd in Waldkirch in de buurt van Freiburg in Duitsland. Onze klanten doen hun voordeel met ons inzicht in lokale en wereldwijde eisen en behoeften, die wij vertalen naar oplossingen op maat.