



MICS3-CBAZ55ZA1P03

microScan3

VEILIGHEIDSLASERSCANNER

SICK
Sensor Intelligence.



Afbeelding kan afwijken



Bestelinformatie

| Type | Artikelnr. |
|--------------------|------------|
| MICS3-CBAZ55ZA1P03 | 1103032 |

Meer apparaatuitvoeringen en accessoires → www.sick.com/microScan3

Gedetailleerde technische specificaties

Kenmerken

| | |
|--|---|
| Productuitvoering | microScan3 Pro - EFI-pro |
| Uitvoering | Sensor inclusief systeemstekker (aan de achterzijde voormonteerd) |
| Toepassingsbereik | Indoor |
| Reikwijdte veiligheidsveld | 5,5 m |
| Reikwijdte waarschuwingveld | 40 m |
| Aantal gelijktijdig bewaakte velden | ≤ 8 ¹⁾ |
| Aantal velden | 128 |
| Aantal bewakingssituaties | 128 |
| Scanhoek | 275° |
| Resolutie (configureerbaar) | 30 mm 40 mm 50 mm 70 mm 150 mm 200 mm |
| Hoekresolutie | 0,39° |
| Responstijd | 95 ms |
| Veiligheidsveldtoeslag | 65 mm |

¹⁾ Beschermings-, waarschuwings- of contourdetectievelden.

Veiligheidstechnische karakteristieken

| | |
|-------------------------------|----------------------------|
| Type | Type 3 (IEC 61496) |
| Safety Integrity Level | SIL 2 (IEC 61508) |
| Categorie | Categorie 3 (EN ISO 13849) |
| Performance level | PL d (EN ISO 13849) |

| | |
|--|---|
| PFH_D (gemiddelde waarschijnlijkheid van gevaarlijk falen en/of defect per uur) | 8,0 x 10 ⁻⁸ |
| T_M (gebruiksduur) | 20 jaren (EN ISO 13849) |
| Veilige toestand bij storing | De veiligheidsoutputs via netwerk zijn logisch 0. |

Functies

| | |
|--|--------------|
| Herstartblokkering | ✓ |
| Meervoudige evaluatie | ✓ |
| Omschakeling bewakingssituatie | ✓ |
| Simultane bewaking | ✓ |
| Statische veiligheidsveldomschakeling | ✓ |
| Veilige contourdetectie | ✓ |
| Contour als referentie | ✓ |
| Geïntegreerd configuratiegeheugen | ✓ |
| Meetgegevensuitvoer | Via ethernet |
| Veilige SICK-apparaatcommunicatie via EFI-pro | ✓ |

Interfaces

| | |
|--|--|
| Aansluittype | |
| Voedingsspanning | 1 x stekker M12, 4-pins, A-codering |
| Veldbus, industrieel netwerk | 2 x contactdoos M12, 4-pins, D-codering |
| Outputs | |
| OSSD-paren | 0 |
| Veiligheidsoutputs via netwerk | 8 |
| Type configuratie | Pc met Safety Designer (configuratie- en diagnosesoftware) |
| Configuratie- en diagnosesoftware | USB 2.0, Mini-USB, Ethernet |
| Dataprotocol | |
| Diensten | EtherNet/IP™ CIP Safety™ CoLa 2 (configuratie en diagnose met de Safety Designer) Data-output DHCP SNMP SNTP (client en server) |
| Veldbus, industrieel netwerk | EFI-pro |
| RPI (requested packet interval) | 5 ms ... 1.000 ms, veelvoud van 5 ms |
| Displayelementen | Grafisch kleurendisplay, LEDs |

Elektrisch

| | |
|---------------------------------------|---------------------------------|
| Beschermingsklasse | III (EN 61140) |
| Voedingsspanning U_v | 24 V DC (16,8 V DC ... 30 V DC) |
| Opgenomen vermogen typisch | 7,2 W |

Mechanica

| | |
|-------------------------------|--|
| Afmetingen (B x H x D) | 112 mm x 150,7 mm x 111,1 mm (Zonder systeemstekker) |
|-------------------------------|--|

| | |
|-------------------------------|---|
| Gewicht | 1,45 kg |
| Materiaal behuizing | Aluminium |
| Kleur behuizing | RAL 1021 (koolzaadgeel), RAL 9005 (zwart) |
| Materiaal optische kap | Polycarbonat |
| Oppervlak optische kap | Buitenkant met krasvaste coating |

Omgevingsgegevens

| | |
|-------------------------------------|--|
| Isolatieklasse | IP65 (IEC 60529) |
| Vreemdlichtongevoeligheid | ≤ 40 klx (IEC 61496-3) ¹⁾ |
| Bedrijfsomgevingstemperatuur | -10 °C ... +50 °C |
| Opslagtemperatuur | -25 °C ... +70 °C |
| Schokbestendigheid | IEC 60068-2-6, IEC 60068-2-64, IEC 60721-3-5, IEC TR 60721-4-3, IEC 61496-1, IEC 61496-3 |
| | Klasse 5M1 (IEC 60721-3-5) |
| | 3M4 (IEC TR 60721-4-3) |
| Schokbestendigheid | IEC 60068-2-27, IEC 60721-3-5, IEC TR 60721-4-3, IEC 61496-1, IEC 61496-3 |
| | Klasse 5M1 (IEC 60721-3-5) |
| | 3M4 (IEC TR 60721-4-3) |
| | Continue schok |
| | 100 m/s ² , 16 ms |
| | 150 m/s ² , 6 ms |
| EMC | IEC 61496-1, IEC 61000-6-2, IEC 61000-6-4 |

¹⁾ Kenmerkende ongevoeligheid voor vreemdlicht, met vreemdlichtbronnen direct in het scanvlak volgens IEC 61496-3: ≤ 3 klx.

Overige gegevens

| | |
|-------------------------------------|--|
| Lichtsoort | Gepulste laserdiode |
| Golflengte | 845 nm |
| Detecteerbare remissiefactor | 1,8% ... meerdere 1000% |
| Laserklasse | 1 (21 CFR 1040.10 en 1040.11, IEC 60825-1) |

Certificaten

| | |
|--|---|
| UK declaration of conformity | ✓ |
| ACMA declaration of conformity | ✓ |
| China RoHS | ✓ |
| cULus certificate | ✓ |
| S Mark certificate | ✓ |
| Ethernet/IP certificate | ✓ |
| EC-Type-Examination approval | ✓ |
| China GB certificate | ✓ |
| Information according to Art. 3 of Data Act (Regulation EU 2023/2854) | ✓ |

Classificaties

| | |
|---------------------|----------|
| ECLASS 5.0 | 27272705 |
| ECLASS 5.1.4 | 27272705 |
| ECLASS 6.0 | 27272705 |

| | |
|-----------------------|----------|
| ECLASS 6.2 | 27272705 |
| ECLASS 7.0 | 27272705 |
| ECLASS 8.0 | 27272705 |
| ECLASS 8.1 | 27272705 |
| ECLASS 9.0 | 27272705 |
| ECLASS 10.0 | 27272705 |
| ECLASS 11.0 | 27272705 |
| ECLASS 12.0 | 27272705 |
| ETIM 5.0 | EC002550 |
| ETIM 6.0 | EC002550 |
| ETIM 7.0 | EC002550 |
| ETIM 8.0 | EC002550 |
| UNSPSC 16.0901 | 39121528 |

Maattekening

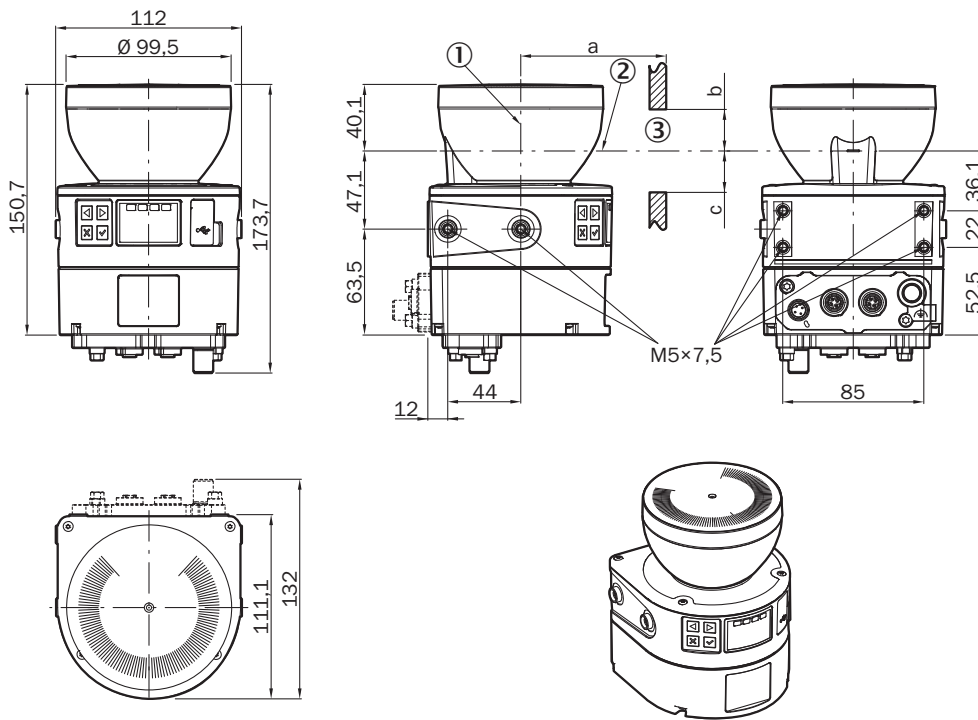

Afmetingen in mm (inch)

- ① spiegeldraai-as
- ② scanniveau
- ③ vereiste kijkspleet (a: lengte van de kijkspleet, b: minimale hoogte boven het scanvlak, c: minimale hoogte onder het scanvlak.

Zie de gebruiksaanwijzing voor details)

Aansluitconfiguratie Voedingsspanning (XD1)



| Pin | Aanduiding | Beschrijving |
|--|------------|-------------------------------|
| 1 | +24 V DC | Voedingsspanning 24 V DC |
| 2 | n.c. | Niet aangesloten |
| 3 | 0 V DC | Voedingsspanning 0 V DC |
| 4 | FE | Functionele aarde/afscherming |
| Voor details zie de gebruiksaanwijzing | | |



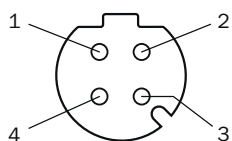



Aansluitconfiguratie Ethernet (XF1, XF2)







| Pin | Aanduiding | Beschrijving |
|--|------------|------------------|
| 1 | TX+ | Verzonden data + |
| 2 | RX+ | Ontvangen data + |
| 3 | TX- | Verzonden data - |
| 4 | RX- | Ontvangen data - |
| Schroefdraad | SH | Afscherming |
| Voor details zie de gebruiksaanwijzing | | |

Aanbevolen accessoires

Meer apparaatuitvoeringen en accessoires → www.sick.com/microScan3

| | Korte beschrijving | Type | Artikelnr. |
|---|---|---|------------|
| Bevestigingstechniek | | | |
|  | <ul style="list-style-type: none"> Beschrijving: Bevestigingsbeugel, zware uitvoering, met veiligheidskap, voor vloermontage, instelbare hoogte 90 ... 310 mm, kantelhoek scanner: ± 5°. Extra houders zijn niet nodig. Afmetingen (b x h x l): 200 mm x 366 mm x 269 mm Materiaal: Staal Details: Staal, gelakt (RAL 1021) Kleur: RAL 1021 (koolzaadgeel) Verpakkingseenheid: 1 stuk | Bevestigingsset Heavy Duty voor vloermontage | 2102289 |
|  | <ul style="list-style-type: none"> Beschrijving: Montagebeugel met bescherming van optische kap Materiaal: Roestvast staal Details: Roestvast staal V2A (1.4301), Poedercoating IGP-DURA face 5803A Kleur: RAL 9005 (zwart) Verpakkingseenheid: 1 stuk | Bevestigingsset 1b | 2074242 |
|  | <ul style="list-style-type: none"> Beschrijving: Montagebeugel Materiaal: Roestvast staal Details: Roestvast staal V2A (1.4301), Poedercoating IGP-DURA face 5803A Kleur: RAL 9005 (zwart) Verpakkingseenheid: 1 stuk | Bevestigingsset 1a | 2073851 |
|  | <ul style="list-style-type: none"> Beschrijving: Afstelhouder, afstelling op dwars- en diepteas mogelijk, afstand tussen montagevlak en apparaat 22,3 mm, alleen in combinatie met bevestigingsset 1a (2073851) of 1b (2074242) Materiaal: Roestvast staal Details: Roestvast staal V2A (1.4301), Poedercoating IGP-DURA face 5803A Kleur: RAL 9005 (zwart) Verpakkingseenheid: 1 stuk | Bevestigingsset 2a | 2073852 |
|  | <ul style="list-style-type: none"> Beschrijving: Klem voor microScan3 voor vloermontage 150 mm Materiaal: Roestvast staal Details: Roestvast staal Kleur: Zonder coating Verpakkingseenheid: 1 stuk Leveringsomvang: Houder en 4 x schroeven M5 voor de montage van de microScan3 | Klem voor microScan3 voor vloermontage 150 mm | 2112950 |
|  | <ul style="list-style-type: none"> Beschrijving: Klem voor microScan3 voor vloermontage 300 mm Materiaal: Roestvast staal Details: Roestvast staal Kleur: Zonder coating Verpakkingseenheid: 1 stuk Leveringsomvang: Houder en 4 x schroeven M5 voor de montage van de microScan3 | Klem voor microScan3 voor vloermontage 300 mm | 2112951 |
|  | <ul style="list-style-type: none"> Beschrijving: Afstelhouder, afstelling op dwars- en diepteas mogelijk, afstand tussen montagevlak en apparaat 52,3 mm, alleen in combinatie met bevestigingsset 1a (2073851) of 1b (2074242) Materiaal: Roestvast staal Details: Roestvast staal V2A (1.4301), Poedercoating IGP-DURA face 5803A Kleur: RAL 9005 (zwart) Verpakkingseenheid: 1 stuk | Bevestigingsset 2b | 2074184 |

| | Korte beschrijving | Type | Artikelnr. |
|---|---|---------------------|------------|
| stekkers en kabels | | | |
|  | <ul style="list-style-type: none"> • Aansluittype kop A: Stekker, M12, 4-pins, recht, Met D-codering • Aansluittype kop B: Stekker, RJ45, 8-pins, recht • Signaaltype: Ethernet • Kabel: 20 m, 4-draads, CAT5, CAT5e, PUR, halogeenvrij • Beschrijving: Ethernet, Geïsoleerd | SSL-2J04-G20ME60 | 6063700 |
|  | <ul style="list-style-type: none"> • Aansluittype kop A: Stekker, M12, 4-pins, haaks, Met D-codering • Aansluittype kop B: Stekker, RJ45, 8-pins, recht • Signaaltype: Ethernet • Kabel: 20 m, 4-draads, CAT5, CAT5e, PUR, halogeenvrij • Beschrijving: Ethernet, Geïsoleerd | SSL-2J04-H20ME | 6063701 |
|  | <ul style="list-style-type: none"> • Beschrijving: Sensor-actuatorkabel, Niet geïsoleerd • Aansluittype kop A: Contactdoos, M12, 4-pins, haaks, A-gecodeerd • Aansluittype kop B: Open kabeluiteinde • Signaaltype: Sensor-actuatorkabel • Kabel: 20 m, 4-draads, PUR, halogeenvrij • Toepassingsbereik: Gebruik met sleepkettingen, Olie-/smeermiddelbereik, Robot, Gebruik met sleepkettingen | YG2A14-200UB3X-LEAX | 2095770 |
|  | <ul style="list-style-type: none"> • Beschrijving: Sensor-actuatorkabel, Niet geïsoleerd • Aansluittype kop A: Contactdoos, M12, 4-pins, haaks, A-gecodeerd • Aansluittype kop B: Open kabeluiteinde • Signaaltype: Sensor-actuatorkabel • Kabel: 2 m, 4-draads, PUR, halogeenvrij • Toepassingsbereik: Gebruik met sleepkettingen, Olie-/smeermiddelbereik, Robot, Gebruik met sleepkettingen | YG2A14-020UB3X-LEAX | 2095766 |
|  | <ul style="list-style-type: none"> • Beschrijving: Sensor-actuatorkabel, Niet geïsoleerd • Aansluittype kop A: Contactdoos, M12, 4-pins, haaks, A-gecodeerd • Aansluittype kop B: Open kabeluiteinde • Signaaltype: Sensor-actuatorkabel • Kabel: 5 m, 4-draads, PUR, halogeenvrij • Toepassingsbereik: Gebruik met sleepkettingen, Olie-/smeermiddelbereik, Robot, Gebruik met sleepkettingen | YG2A14-050UB3X-LEAX | 2095767 |
|  | <ul style="list-style-type: none"> • Beschrijving: Sensor-actuatorkabel, Niet geïsoleerd • Aansluittype kop A: Contactdoos, M12, 4-pins, haaks, A-gecodeerd • Aansluittype kop B: Open kabeluiteinde • Signaaltype: Sensor-actuatorkabel • Kabel: 10 m, 4-draads, PUR, halogeenvrij • Toepassingsbereik: Gebruik met sleepkettingen, Olie-/smeermiddelbereik, Robot, Gebruik met sleepkettingen | YG2A14-100UB3X-LEAX | 2095768 |
|  | <ul style="list-style-type: none"> • Beschrijving: Sensor-actuatorkabel, Niet geïsoleerd • Aansluittype kop A: Contactdoos, M12, 4-pins, recht, A-gecodeerd • Aansluittype kop B: Open kabeluiteinde • Signaaltype: Sensor-actuatorkabel • Kabel: 2 m, 4-draads, PUR, halogeenvrij • Toepassingsbereik: Gebruik met sleepkettingen, Olie-/smeermiddelbereik, Robot, Gebruik met sleepkettingen | YF2A14-020UB3X-LEAX | 2095607 |
|  | <ul style="list-style-type: none"> • Beschrijving: Sensor-actuatorkabel, Niet geïsoleerd • Aansluittype kop A: Contactdoos, M12, 4-pins, recht, A-gecodeerd • Aansluittype kop B: Open kabeluiteinde • Signaaltype: Sensor-actuatorkabel • Kabel: 5 m, 4-draads, PUR, halogeenvrij • Toepassingsbereik: Gebruik met sleepkettingen, Olie-/smeermiddelbereik, Robot, Gebruik met sleepkettingen | YF2A14-050UB3X-LEAX | 2095608 |
|  | <ul style="list-style-type: none"> • Beschrijving: Sensor-actuatorkabel, Niet geïsoleerd • Aansluittype kop A: Contactdoos, M12, 4-pins, recht, A-gecodeerd • Aansluittype kop B: Open kabeluiteinde • Signaaltype: Sensor-actuatorkabel • Kabel: 10 m, 4-draads, PUR, halogeenvrij • Toepassingsbereik: Gebruik met sleepkettingen, Olie-/smeermiddelbereik, Robot, Gebruik met sleepkettingen | YF2A14-100UB3X-LEAX | 2095609 |
|  | <ul style="list-style-type: none"> • Beschrijving: Sensor-actuatorkabel, Niet geïsoleerd • Aansluittype kop A: Contactdoos, M12, 4-pins, recht, A-gecodeerd • Aansluittype kop B: Open kabeluiteinde • Signaaltype: Sensor-actuatorkabel • Kabel: 20 m, 4-draads, PUR, halogeenvrij | YF2A14-200UB3X-LEAX | 2095611 |

| | Korte beschrijving | Type | Artikelnr. |
|--|--|---------------------|------------|
| | <ul style="list-style-type: none"> Toepassingsbereik: Gebruik met sleepkettingen, Olie-/smeermiddelbereik, Robot, Gebruik met sleepkettingen | | |
|  | <ul style="list-style-type: none"> Beschrijving: Sensor-actuatorkabel, Niet geïsoleerd Aansluittype kop A: Contactdoos, M12, 4-pins, recht, A-gecodeerd Aansluittype kop B: Open kabeluiteinde Signaaltype: Sensor-actuatorkabel Kabel: 0,6 m, 4-draads, PUR, halogeenvrij Toepassingsbereik: Gebruik met sleepkettingen, Olie-/smeermiddelbereik, Robot, Gebruik met sleepkettingen | YF2A14-C60UB3XLEAX | 2145654 |
|  | <ul style="list-style-type: none"> Beschrijving: Sensor-actuatorkabel, Niet geïsoleerd Aansluittype kop A: Contactdoos, M12, 4-pins, recht, A-gecodeerd Aansluittype kop B: Open kabeluiteinde Signaaltype: Sensor-actuatorkabel Kabel: 1 m, 4-draads, PUR, halogeenvrij Toepassingsbereik: Gebruik met sleepkettingen, Olie-/smeermiddelbereik, Robot, Gebruik met sleepkettingen | YF2A14-010UB3X-LEAX | 2145655 |
|  | <ul style="list-style-type: none"> Beschrijving: Sensor-actuatorkabel, Niet geïsoleerd Aansluittype kop A: Contactdoos, M12, 4-pins, recht, A-gecodeerd Aansluittype kop B: Open kabeluiteinde Signaaltype: Sensor-actuatorkabel Kabel: 3 m, 4-draads, PUR, halogeenvrij Toepassingsbereik: Gebruik met sleepkettingen, Olie-/smeermiddelbereik, Robot, Gebruik met sleepkettingen | YF2A14-030UB3X-LEAX | 2145656 |
|  | <ul style="list-style-type: none"> Beschrijving: Sensor-actuatorkabel, Niet geïsoleerd Aansluittype kop A: Contactdoos, M12, 4-pins, haaks, A-gecodeerd Aansluittype kop B: Open kabeluiteinde Signaaltype: Sensor-actuatorkabel Kabel: 0,6 m, 4-draads, PUR, halogeenvrij Toepassingsbereik: Gebruik met sleepkettingen, Olie-/smeermiddelbereik, Robot, Gebruik met sleepkettingen | YG2A14-C60UB3XLEAX | 2145657 |
|  | <ul style="list-style-type: none"> Beschrijving: Sensor-actuatorkabel, Niet geïsoleerd Aansluittype kop A: Contactdoos, M12, 4-pins, haaks, A-gecodeerd Aansluittype kop B: Open kabeluiteinde Signaaltype: Sensor-actuatorkabel Kabel: 1 m, 4-draads, PUR, halogeenvrij Toepassingsbereik: Gebruik met sleepkettingen, Olie-/smeermiddelbereik, Robot, Gebruik met sleepkettingen | YG2A14-010UB3X-LEAX | 2145658 |

SICK IN ÉÉN OOGOPSLAG

SICK is één van de toonaangevende fabrikanten van intelligente sensoren en sensoroplossingen voor industriële toepassingen. Ons unieke aanbod van producten en services is de perfecte basis voor een veilige en efficiënte besturing van processen, voor de bescherming van mensen tegen ongevallen en het voorkomen van milieuverontreiniging.

Wij hebben uitgebreide ervaring in diverse uiteenlopende domeinen en kennen grondig de branchespecifieke processen en eisen. Zo kunnen wij met intelligente sensoren precies de oplossingen leveren die onze klanten nodig hebben. In onze testcentra in Europa, Azië en Noord-Amerika worden systeemoplossingen voor onze klanten getest en geoptimaliseerd. Dat alles maakt van ons een betrouwbare leverancier en R&D-partner.

Onze uitgebreide services vervolledigen ons aanbod. Met onze SICK LifeTime Services ondersteunen we u tijdens de gehele levenscyclus van de machine en zorgen we voor veiligheid en productiviteit.

Dat is voor ons “Sensor Intelligence”.

WERELDWIJD BIJ U IN DE BUURT:

Contactpersonen en andere vestigingen → www.sick.com