



# ZTE18-4AB3A2

Z18 Simple Sense

REFLEXTASTERS EN SENSOREN

**SICK**  
Sensor Intelligence.



### Bestelinformatie

| Type         | Artikelnr. |
|--------------|------------|
| ZTE18-4AB3A2 | 1095874    |

**bij levering inbegrepen:** BEF-MU-M18\*1 (2)

Meer apparaatuitvoeringen en accessoires → [www.sick.com/Z18\\_Simple\\_Sense](http://www.sick.com/Z18_Simple_Sense)

Afbeelding kan afwijken



### Gedetailleerde technische specificaties

#### Kenmerken

|                                       |                               |
|---------------------------------------|-------------------------------|
| <b>Werkingsprincipe</b>               | Reflex­taster                 |
| <b>Werkingsprincipe detail</b>        | Energetisch                   |
| <b>Afmetingen (B x H x D)</b>         | 13,6 mm x 40,8 mm x 33,3 mm   |
| <b>Behuizingsvorm (lichtuittrede)</b> | Hybride                       |
| <b>Draaddiameter (behuizing)</b>      | M18                           |
| <b>Bevestigingswijze</b>              | M18, kop / M18, sokkel        |
| <b>Kleur behuizing</b>                | Blauw                         |
| <b>Schakelafstand max.</b>            | 0 mm ... 700 mm <sup>1)</sup> |
| <b>Schakelafstand</b>                 | 0 mm ... 520 mm <sup>2)</sup> |
| <b>Lichtsoort</b>                     | Zichtbaar rood licht          |
| <b>Lichtbron</b>                      | PinPoint-LED                  |
| <b>Lichtvlek­grootte (afstand)</b>    | Ø 25 mm (1.000 mm)            |
| <b>Golflengte</b>                     | 625 nm                        |

<sup>1)</sup> Tastgoed met 90% remissiefactor (met betrekking tot standaardwit, DIN 5033).

<sup>2)</sup> Tactiel materiaal met 6% remissie (gebaseerd op standaard zwart, DIN 5033).

#### Mechanisch/Elektrisch

|                                       |                     |
|---------------------------------------|---------------------|
| <b>Voedingsspanning U<sub>B</sub></b> | 10 V DC ... 30 V DC |
| <b>Rimpel</b>                         | < 10 %              |

<sup>1)</sup> Onbelast.

<sup>2)</sup> Signaal­looptijd bij Ohmse belasting.

<sup>3)</sup> Bij licht-donker­verhouding 1:1.

<sup>4)</sup> A = U<sub>V</sub>-aansluitingen ompool­beveiligd.

<sup>5)</sup> B = in- en uitgangen ompool­beveiligd.

<sup>6)</sup> D = outputs overstroom- en kortsluitvast.

|  |   |
|--|---|
| <b>Stroomopname</b>                    | ≤ 15 mA <sup>1)</sup>                                 |
| <b>Schakeloutput</b>                   | Push-pull: PNP/NPN                                    |
| <b>Type schakeling</b>                 | Helderschakelend, Donkerschakelend                    |
| <b>Schakeloutput detail</b>            |   |
| Schakeloutput Q1                       | Push-pull: PNP/NPN, Helderschakelend                  |
| Schakeloutput Q2                       | Push-pull: PNP/NPN, Donkerschakelend                  |
| <b>Uitgangsstroom I<sub>max.</sub></b> | 100 mA  |
| <b>Responstijd</b>                     | ≤ 1 ms <sup>2)</sup>                                  |
| <b>Schakelfrequentie</b>               | 500 kHz <sup>3)</sup>                                 |
| <b>Aansluittype</b>                    | Stekker M8, 4-pins                                    |
| <b>Beveiligingsschakelingen</b>        | A <sup>4)</sup><br>B <sup>5)</sup><br>D <sup>6)</sup> |
| <b>Beschermingsklasse</b>              | III   |
| <b>Gewicht</b>                         | 4,54 g  |
| <b>Materiaal behuizing</b>             | Kunststof, ABS  |
| <b>Materiaal, optiek</b>               | Kunststof, PMMA                                       |
| <b>Isolatieklasse</b>                  | IP67  |
| <b>Omgevingstemperatuur bedrijf</b>    | -40 °C ... +55 °C                                     |
| <b>Omgevingstemperatuur magazijn</b>   | -40 °C ... +70 °C                                     |
| <b>UL-file-nr.</b>                     | E189383   |

<sup>1)</sup> Onbelast.

<sup>2)</sup> Signaallooptijd bij Ohmse belasting.

<sup>3)</sup> Bij licht-donkerverhouding 1:1.

<sup>4)</sup> A = U<sub>V</sub>-aansluitingen ompoolbeveiligd.

<sup>5)</sup> B = in- en uitgangen ompoolbeveiligd.

<sup>6)</sup> D = outputs overstroom- en kortsluitvast.

## Aansluitingssoort/aansluitconfiguratie

|                             |      |                    |
|-----------------------------|------|--------------------|
| <b>Aansluittype</b>         |      | Stekker M8, 4-pins |
| <b>Aansluitconfiguratie</b> |      |                    |
|                             | BN 1 | + (L+)             |
|                             | WH 2 | Q <sub>2</sub>     |
|                             | BU 3 | - (M)              |
|                             | BK 4 | Q <sub>1</sub>     |

## Certificaten

|   |   |
|---|---|
| <b>EU declaration of conformity</b>       | ✓ |
| <b>UK declaration of conformity</b>       | ✓ |
| <b>ACMA declaration of conformity</b>     | ✓ |
| <b>Moroccan declaration of conformity</b> | ✓ |
| <b>China RoHS</b>                         | ✓ |

### Classificaties

|                       |          |
|-----------------------|----------|
| <b>ECLASS 5.0</b>     | 27270903 |
| <b>ECLASS 5.1.4</b>   | 27270903 |
| <b>ECLASS 6.0</b>     | 27270903 |
| <b>ECLASS 6.2</b>     | 27270903 |
| <b>ECLASS 7.0</b>     | 27270903 |
| <b>ECLASS 8.0</b>     | 27270903 |
| <b>ECLASS 8.1</b>     | 27270903 |
| <b>ECLASS 9.0</b>     | 27270903 |
| <b>ECLASS 10.0</b>    | 27270903 |
| <b>ECLASS 11.0</b>    | 27270903 |
| <b>ECLASS 12.0</b>    | 27270903 |
| <b>ETIM 5.0</b>       | EC002719 |
| <b>ETIM 6.0</b>       | EC002719 |
| <b>ETIM 7.0</b>       | EC002719 |
| <b>ETIM 8.0</b>       | EC002719 |
| <b>UNSPSC 16.0901</b> | 39121528 |

### Maattekening

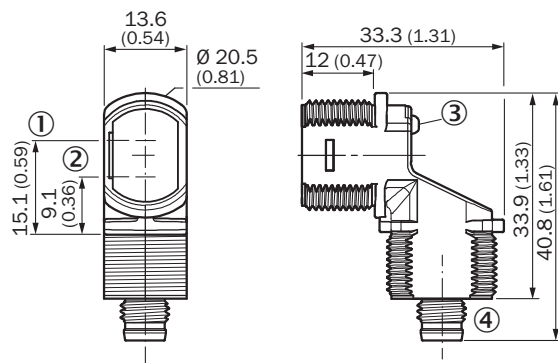

Afmetingen in mm (inch)

- ① optische as, zender
- ② optische as, ontvanger
- ③ LED-statusindicatie
- ④ Aansluiting

### Aansluitconfiguratie, zie tabel Technische gegevens: Type aansluiting/Aansluitconfiguratie

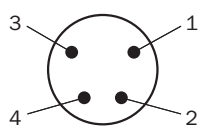

Stekker M8, 4-pins, ongecodeerd

### Karakteristiek

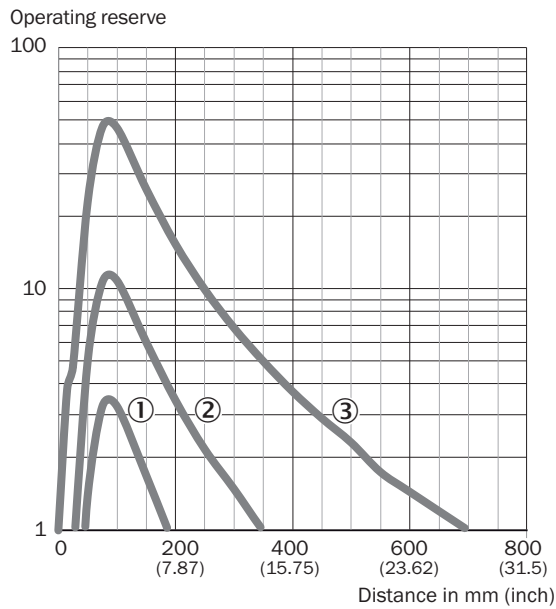

- ① Schakelafstand op zwart, 6% remissiefactor
- ② Schakelafstand op grijs, 18% remissiefactor
- ③ Schakelafstand op wit, 90% remissiefactor

### Lichtvlek grootte

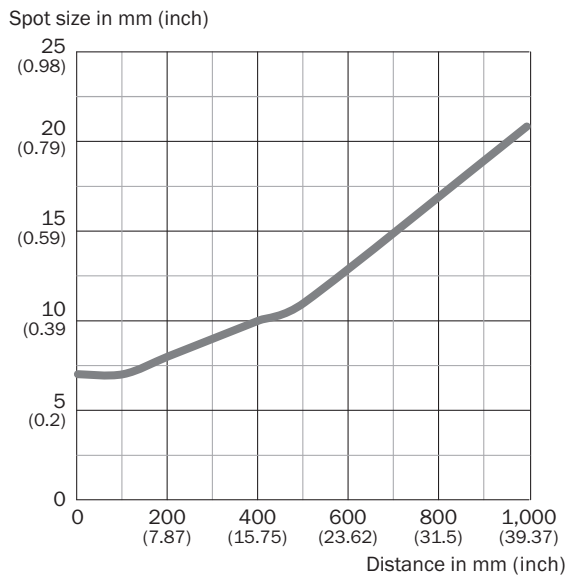

### Schakelafstandgrafiek

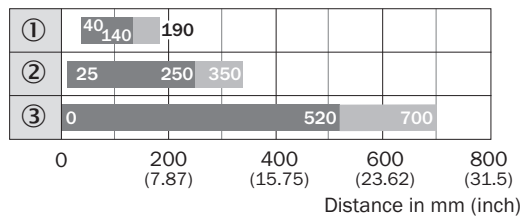





■ Sensing range      ■ Sensing range max.

- ① Schakelafstand op zwart, 6% remissiefactor
- ② Schakelafstand op grijs, 18% remissiefactor
- ③ Schakelafstand op wit, 90% remissiefactor

### Aanbevolen accessoires

Meer apparaatuitvoeringen en accessoires → [www.sick.com/Z18\\_Simple\\_Sense](http://www.sick.com/Z18_Simple_Sense)

|   | Korte beschrijving   | Type                | Artikelnr. |
|---|--|---------------------|------------|
| <b>Bevestigingstechniek</b>   |  |                     |            |
|   | <ul style="list-style-type: none"> <li>• <b>Beschrijving:</b> Bevestigingshoek voor M18-sensoren</li> <li>• <b>Materiaal:</b> Staal</li> <li>• <b>Details:</b> Staal, verzinkt</li> <li>• <b>Leveringsomvang:</b> Zonder bevestigingsmateriaal</li> <li>• <b>Geschikt voor:</b> GR18, V180-2, V18, W15, Z1, Z2</li> </ul>  | BEF-WN-M18          | 5308446    |
|  | <ul style="list-style-type: none"> <li>• <b>Beschrijving:</b> Plaat N11N voor universele klemhouder</li> <li>• <b>Materiaal:</b> Roestvast staal</li> <li>• <b>Details:</b> Roestvast staal 1.4571 (plaat), Roestvast staal 1.4408 (klemhouder)</li> <li>• <b>Leveringsomvang:</b> Universele klemhouder (5322627), bevestigingsmateriaal</li> <li>• <b>Te gebruiken voor:</b> DeltaPac, Glare, WTD20E</li> </ul>  | BEF-KHS-N11N        | 2071081    |
| <b>stekkers en kabels</b>   |  |                     |            |
|  | <ul style="list-style-type: none"> <li>• <b>Aansluittype kop A:</b> Contactdoos, M8, 4-pins, recht, A-gecodeerd</li> <li>• <b>Aansluittype kop B:</b> Open kabeluiteinde</li> <li>• <b>Signaaltype:</b> Sensor-actuatorkabel</li> <li>• <b>Kabel:</b> 5 m, 4-draads, PVC</li> <li>• <b>Beschrijving:</b> Sensor-actuatorkabel, Niet geïsoleerd</li> <li>• <b>Toepassingsbereik:</b> Onbelaste zones, Chemicaliën bereik</li> </ul>   | YF8U14-050VA3X-LEAX | 2095889    |
|  | <ul style="list-style-type: none"> <li>• <b>Aansluittype kop A:</b> Stekker, M8, 4-pins, recht, A-gecodeerd</li> <li>• <b>Beschrijving:</b> Niet geïsoleerd</li> <li>• <b>Aansluittechniek:</b> Schroefklemmen</li> <li>• <b>Toegestane kabeldoorsnede:</b> 0,14 mm² ... 0,5 mm²</li> </ul>  | STE-0804-G          | 6037323    |
|  | <ul style="list-style-type: none"> <li>• <b>Aansluittype kop A:</b> Contactdoos, M8, 4-pins, recht, A-gecodeerd</li> <li>• <b>Aansluittype kop B:</b> Open kabeluiteinde</li> <li>• <b>Signaaltype:</b> Sensor-actuatorkabel</li> <li>• <b>Kabel:</b> 5 m, 4-draads, PUR, halogeenvrij</li> <li>• <b>Beschrijving:</b> Sensor-actuatorkabel, Niet geïsoleerd</li> <li>• <b>Toepassingsbereik:</b> Gebruik met sleepkettingen, Olie-/smeermiddel bereik, Robot, Gebruik met sleepkettingen</li> </ul> | YF8U14-050UA3X-LEAX | 2094792    |

## SICK IN ÉÉN OOGOPSLAG

SICK is één van de toonaangevende fabrikanten van intelligente sensoren en sensoroplossingen voor industriële toepassingen. Ons unieke aanbod van producten en services is de perfecte basis voor een veilige en efficiënte besturing van processen, voor de bescherming van mensen tegen ongevallen en het voorkomen van milieuverontreiniging.

Wij hebben uitgebreide ervaring in diverse uiteenlopende domeinen en kennen grondig de branchespecifieke processen en eisen. Zo kunnen wij met intelligente sensoren precies de oplossingen leveren die onze klanten nodig hebben. In onze testcentra in Europa, Azië en Noord-Amerika worden systeemoplossingen voor onze klanten getest en geoptimaliseerd. Dat alles maakt van ons een betrouwbare leverancier en R&D-partner.

Onze uitgebreide services vervolledigen ons aanbod. Met onze SICK LifeTime Services ondersteunen we u tijdens de gehele levenscyclus van de machine en zorgen we voor veiligheid en productiviteit.

**Dat is voor ons “Sensor Intelligence”.**

## WERELDWIJD BIJ U IN DE BUURT:

Contactpersonen en andere vestigingen → [www.sick.com](http://www.sick.com)