



AS30-EBM534I220C00

AS30

ARRAY-SENSOREN

SICK
Sensor Intelligence.



Afbeelding kan afwijken



Bestelinformatie

Type	Artikelnr.
AS30-EBM534I220C00	1095586

bij levering inbegrepen: REF-AX-002 (1)

Meer apparaatuitvoeringen en accessoires → www.sick.com/AS30

Gedetailleerde technische specificaties

Kenmerken

Sensorprincipe	Tastersysteem, reflectorbedrijf
Werkingsprincipe	Bandrandregeling, Positioneren
Werkingsprincipe (voorinstelling)	Bandrandregeling
Behuizingsvorm	Gemiddeld
Afmetingen (B x H x D)	31 mm x 62 mm x 52,2 mm
Lichtbron	Led, Wit
Lichtvlekgrootte	62,5 mm x 13,2 mm
Golflengte	400 nm ... 700 nm
Werkgedeelte	90 mm ... 110 mm
Meetbereik	30 mm
Tastwijdte	≤ 100 mm
Kleinst detecteerbaar object (MDO)	0,5 mm
Lineariteit (positiewaarde)	± 2 %
Resolutie	1 µm
Herhaalnauwkeurigheid	0,05 mm ¹⁾
Instelling	IO-Link, Display
Teach-in mode	Randherkenning Bereikdetectie

¹⁾ Met betrekking tot de tastwijdte.

Frequentie	1 ms
Veiligheidstechnische karakteristieken	
MTTF _D	271 jaren

¹⁾ Met betrekking tot de tastwijdte.

Interfaces

IO-Link	✓
VendorID	26
DeviceID HEX	0x80020B
DeviceID DEC	8389131
Cyclustijd	> 1,1 ms

Elektrisch

Voedingsspanning	18 V ... 30 V
Rimpel	≤ 5 V ¹⁾
Stroomopname	< 3,1 W ²⁾
Initialisatietijd	0,48 s
Schakelfrequentie	500 Hz
Schakeloutput	Push-pull: PNP/NPN
Schakeloutput (spanning)	Push-pull: PNP/NPN HIGH = $U_V - 3 \text{ V}$ / LOW ≤ 3 V
Analoge output	4 mA ... 20 mA
Resolutie analoge output	12 bit
Cyclustijd analoge output	1 ms
Uitgangsstroom I_{max.}	< 100 mA
Beschermingsklasse	III ³⁾
Beveiligingsschakelingen	U _V -aansluitingen met ompoolbeveiliging Output Q beveiligd tegen kortsluiting Interferentie-onderdrukking
Aansluittype	Stekker M12, 5-pins

¹⁾ Mag U_V-toleranties niet over- of onderschrijden.

²⁾ Onbelast.

³⁾ I_N = 2 A.

Mechanica

Materiaal behuizing	Gegoten zink
Materiaal, optiek	Antireflex-coating
Gewicht	250 g

Omgevingsgegevens

Omgevingstemperatuur bedrijf	-10 °C ... +55 °C
Omgevingstemperatuur magazijn	-25 °C ... +75 °C
Schokbelasting	Volgens IEC 60068
Isolatieklasse	IP67
UL-file-nr.	NRKH.E181493 & NRKH7.E181493

Smart Task

Aanduiding Smart Task	Basislogica
Logische functie	Direct EN OF Venster
Schakelsignaal	
Schakelsignaal Q _{L1}	Schakeloutput
Schakelsignaal Q _{L2}	Schakeloutput

Certificaten

EU declaration of conformity	✓
UK declaration of conformity	✓
ACMA declaration of conformity	✓
Moroccan declaration of conformity	✓
China RoHS	✓
cULus certificate	✓
IO-Link certificate	✓
Photobiological safety (IEC EN 62471)	✓
Information according to Art. 3 of Data Act (Regulation EU 2023/2854)	✓

Classificaties

ECLASS 5.0	27270906
ECLASS 5.1.4	27270906
ECLASS 6.0	27270906
ECLASS 6.2	27270906
ECLASS 7.0	27270906
ECLASS 8.0	27270906
ECLASS 8.1	27270906
ECLASS 9.0	27270906
ECLASS 10.0	27270906
ECLASS 11.0	27270906
ECLASS 12.0	27270906
ETIM 5.0	EC001820
ETIM 6.0	EC001820
ETIM 7.0	EC001820
ETIM 8.0	EC001820
UNSPSC 16.0901	39121528

Maattekening AS30-xxx53xxxxxxx

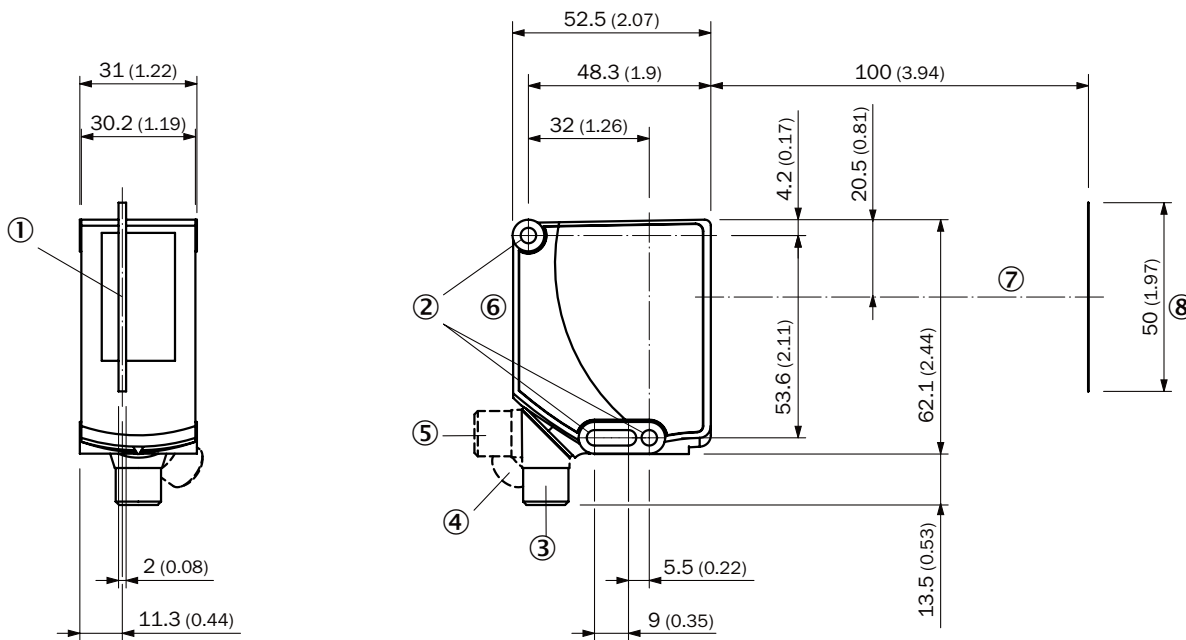

Afmetingen in mm (inch)

- ① Midden zichtgebied
- ② Bevestigingsboring
- ③ Stekker M12, leveringstoestand
- ④ Stekker M12, eindstop rechts
- ⑤ Stekker M12, eindstop links
- ⑥ Weergave- en instelelementen
- ⑦ Optische as
- ⑧ Zichtbereik

Weergave- en instelelementen

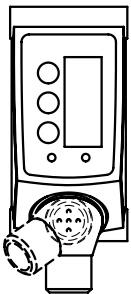











Aansluitschema Cd-435



Aanbevolen accessoires

Meer apparaatuitvoeringen en accessoires → www.sick.com/AS30

	Korte beschrijving	Type	Artikelnr.
Bevestigingstechniek			
	<ul style="list-style-type: none"> Beschrijving: Houder voor reflectorfolie (inbegrepen bij levering AS30) of accessoire-reflector. Eenvoudige uitlijning en instelling van de juiste tastwijdte. Materiaal: Staal Details: Staal, verzinkt Leveringsomvang: Reflectorhouder, schroevenset voor AS30 Geschikt voor: AS30 	REFLECTOR-HOLDER SD100	2107379
	<ul style="list-style-type: none"> Beschrijving: Houder voor eenvoudige montage van ELA externe verlichting als achtergrondverlichting. Geschikt voor alle AS30 Prime-modellen in 100 mm tastwijdte. Materiaal: Staal Details: Staal, verzinkt Leveringsomvang: Reflectorhouder, schroevenset voor AS30 Geschikt voor: AS30, ELA 	SET FORK HOLDER ELA SD100	2134661
	<ul style="list-style-type: none"> Beschrijving: Plaat K voor universele klemhouder Materiaal: Staal Details: Staal, verzinkt Leveringsomvang: Universele klemhouder (2022726), bevestigingsmateriaal Te gebruiken voor: W11-2, W12-3, W14-2, W18-3, W23-2, W24-2, W27-3, W30, W32, W34, W36, PL50A, PL80A, P250, UC12, LUT3, KT2, KT5-2, KT8, CS8, DT2, DS30, DS40, W12-2 Laser, W16, W26, KT5 	BEF-KHS-K01	2022718
	<ul style="list-style-type: none"> Materiaal: Aluminium Details: Aluminium Leveringsomvang: Inclusief bevestigingsmateriaal voor de sensor Te gebruiken voor: Adapterplaat AX20 voor AS30 	BEF-AP-AS30	2124602
stekkers en kabels			
	<ul style="list-style-type: none"> Beschrijving: Niet geïsoleerd Aansluittype kop A: Stekker, M12, 5-pins, recht, A-gecodeerd Aansluittechniek: Schroefklemmen Toegestane kabeldoorsnede: ≤ 0,75 mm² Opmerking: Voor veldbustechniek 	STE-1205-G	6022083
	<ul style="list-style-type: none"> Beschrijving: Sensor-actuatorkabel, Niet geïsoleerd Aansluittype kop A: Contactdoos, M12, 5-pins, recht, A-gecodeerd Aansluittype kop B: Open kabeluiteinde Signaaltype: Sensor-actuatorkabel Kabel: 5 m, 5-draads, PVC Toepassingsbereik: Onbelaste zones, Chemicaliën bereik 	YF2A15-050VB5X-LEAX	2096240

	Korte beschrijving	Type	Artikelnr.
netwerkapparaten			
		SIG200-0A0412200	1089794
		SIG200-0A0G12200	1102605
Reflectoren en optiek			
	<ul style="list-style-type: none"> • Beschrijving: Microtriple, vlak, geschikt voor lasersensoren • Afmetingen: 75 mm 25 mm • Omgevingstemperatuur bedrijf: -30 °C ... +65 °C 	PL25FA	5340878
integratiemodule en adapter			
		IOLA2US-01101 (SiLink2 Master)	1061790

SICK IN ÉÉN OOGOPSLAG

SICK is één van de toonaangevende fabrikanten van intelligente sensoren en sensoroplossingen voor industriële toepassingen. Ons unieke aanbod van producten en services is de perfecte basis voor een veilige en efficiënte besturing van processen, voor de bescherming van mensen tegen ongevallen en het voorkomen van milieuverontreiniging.

Wij hebben uitgebreide ervaring in diverse uiteenlopende domeinen en kennen grondig de branchespecifieke processen en eisen. Zo kunnen wij met intelligente sensoren precies de oplossingen leveren die onze klanten nodig hebben. In onze testcentra in Europa, Azië en Noord-Amerika worden systeemoplossingen voor onze klanten getest en geoptimaliseerd. Dat alles maakt van ons een betrouwbare leverancier en R&D-partner.

Onze uitgebreide services vervolledigen ons aanbod. Met onze SICK LifeTime Services ondersteunen we u tijdens de gehele levenscyclus van de machine en zorgen we voor veiligheid en productiviteit.

Dat is voor ons “Sensor Intelligence”.

WERELDWIJD BIJ U IN DE BUURT:

Contactpersonen en andere vestigingen → www.sick.com