



# LBC642

Label Checker

KWALITEITSCONTROLESYSTEMEN

**SICK**  
Sensor Intelligence.



## Bestelinformatie

Type	Artikelnr.
LBC642	1091687

Meer apparaatuitvoeringen en accessoires → [www.sick.com/Label\\_Checker](http://www.sick.com/Label_Checker)

Afbeelding kan afwijken



## Gedetailleerde technische specificaties

### Kenmerken

<b>Technologie</b>	2D-snapshot
<b>Lichtbron</b>	Belichting-LED's: - (afzonderlijk als accessoires te bestellen) Laser-uitlijnhulp: zichtbaar rood licht ( $\lambda = 630 \text{ nm} \dots 680 \text{ nm}$ )
<b>Laserklasse</b>	1, komt overeen met 21 CFR 1040.10 met uitzondering van de afwijkingen conform "Laser Notice No. 50" van 24 juni 2007 (IEC 60825-1:2014, EN 60825-1:2014)
<b>Focus</b>	Instelbare focus (handmatig)
<b>Sensor</b>	CMOS-matrixsensor, grijswaarden, 1,7 Mpixel, 1.600 px, 1.088 px
<b>Spectrale gebied</b>	Ca. 400 nm ... 900 nm
<b>Objectief</b>	C-mount

### Mechanisch/Elektrisch

<b>Afmetingen, systeem (L x B x H)</b>	142 mm x 90 mm x 46 mm (alleen behuizing zonder lens en optiek-beschermkap)
<b>Isolatieklasse</b>	IP65 (EN 60529 (1991-10), EN 60529/A2 (2002-02))
<b>Beschermingsklasse</b>	III (EN 60950-1 (2014-08))
<b>Opgenomen vermogen</b>	Typ. 10 W, $\pm 20 \%$
<b>Materiaal behuizing</b>	Gegoten aluminium
<b>Uitgangsstroom</b>	$\leq 100 \text{ mA}$
<b>Aansluitingen</b>	1 x M12, 17-pins stekker (serieel, I/O's, voedingsspanning) 1 x M8, 4-pins contactdoos (USB, niet gebruikt) 2 x M12, 8-pins contactdoos (gigabit-ethernet, slecht één aansluiting gebruikt)
<b>Voedingsspanning</b>	24 V DC, $\pm 20 \%$
<b>Venstermateriaal</b>	Glas
<b>Gewicht</b>	635 g

### Performance

<b>Soorten barcodes</b>	2/5 Industrial 2/5 Interleaved Codabar Code 39 Code 93 Code 128 EAN-8 EAN13 Pharmacode
-------------------------	--



<b>ETIM 5.0</b>	EC001820
<b>ETIM 6.0</b>	EC001820
<b>ETIM 7.0</b>	EC001820
<b>ETIM 8.0</b>	EC001820
<b>UNSPSC 16.0901</b>	43211731

### Maattekening

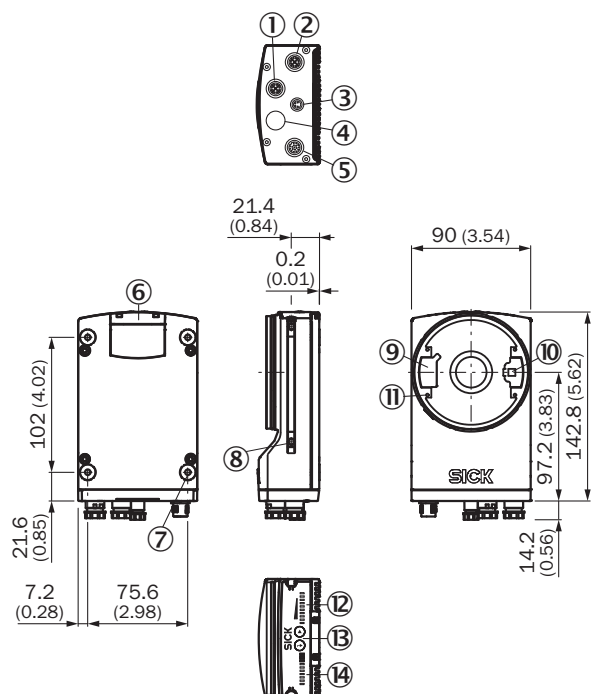

Afmetingen in mm (inch)

- ① aansluiting P1 "ethernet"
- ② Aansluiting P3 "ethernet"
- ③ Aansluiting X2 "USB" of "trigger externe verlichting", afhankelijk van type
- ④ Aansluiting P2 "CAN OUT", afhankelijk van type
- ⑤ Aansluiting X1 "Power/Serial Data/CAN/I/O" of "CAN IN", afhankelijk van type
- ⑥ Afdekking voor MicroSD-geheugenkaartslot
- ⑦ Blind schroefgat M5,5, 5 mm diep (4 x), voor bevestiging van de sensor
- ⑧ Groefstenen M5, 5,5 mm diep (2 x), voor bevestiging (alternatief)
- ⑨ Stekker voor aansluiting van geïntegreerde verlichting
- ⑩ uittreding laser-uitlijnhelp
- ⑪ Blind schroefgat 2,5 mm (4 x) voor bevestiging van de afstandshouder voor de integreerbare belichting
- ⑫ Balkgrafiekweergave
- ⑬ Functietoets (2 x)
- ⑭ LED voor statusindicatie (2 niveaus), 10 x

Karakteristiek

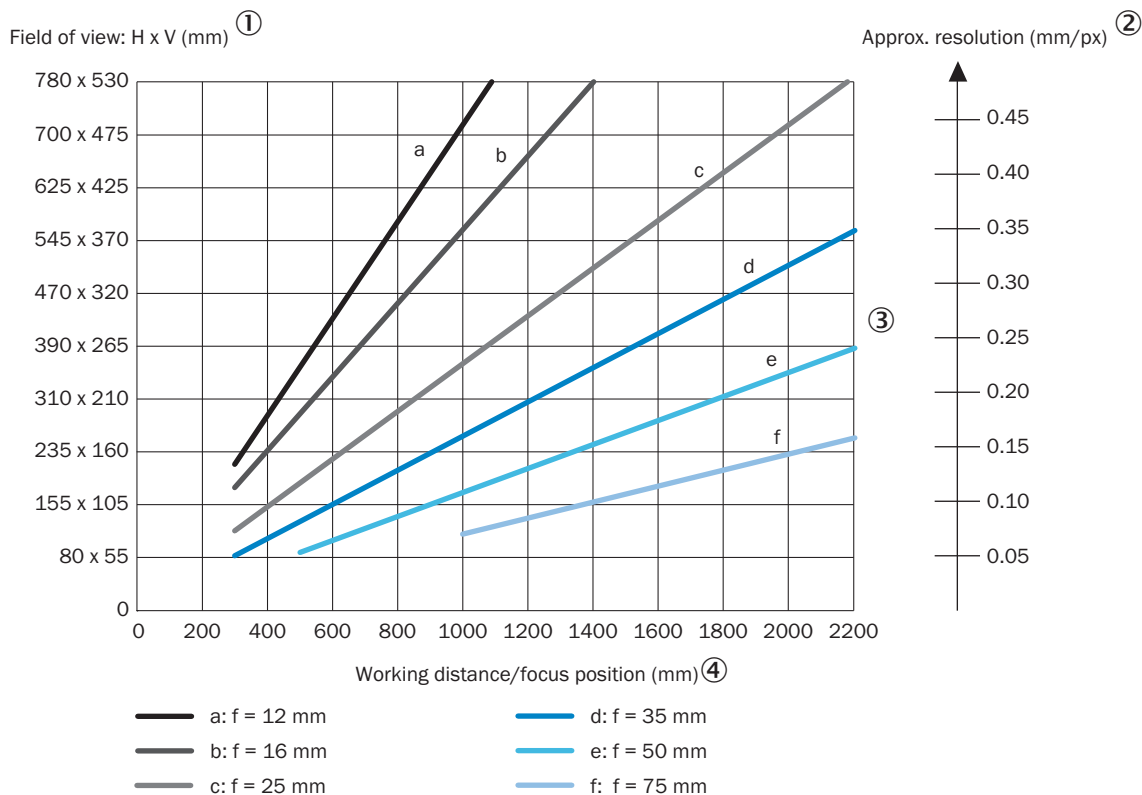





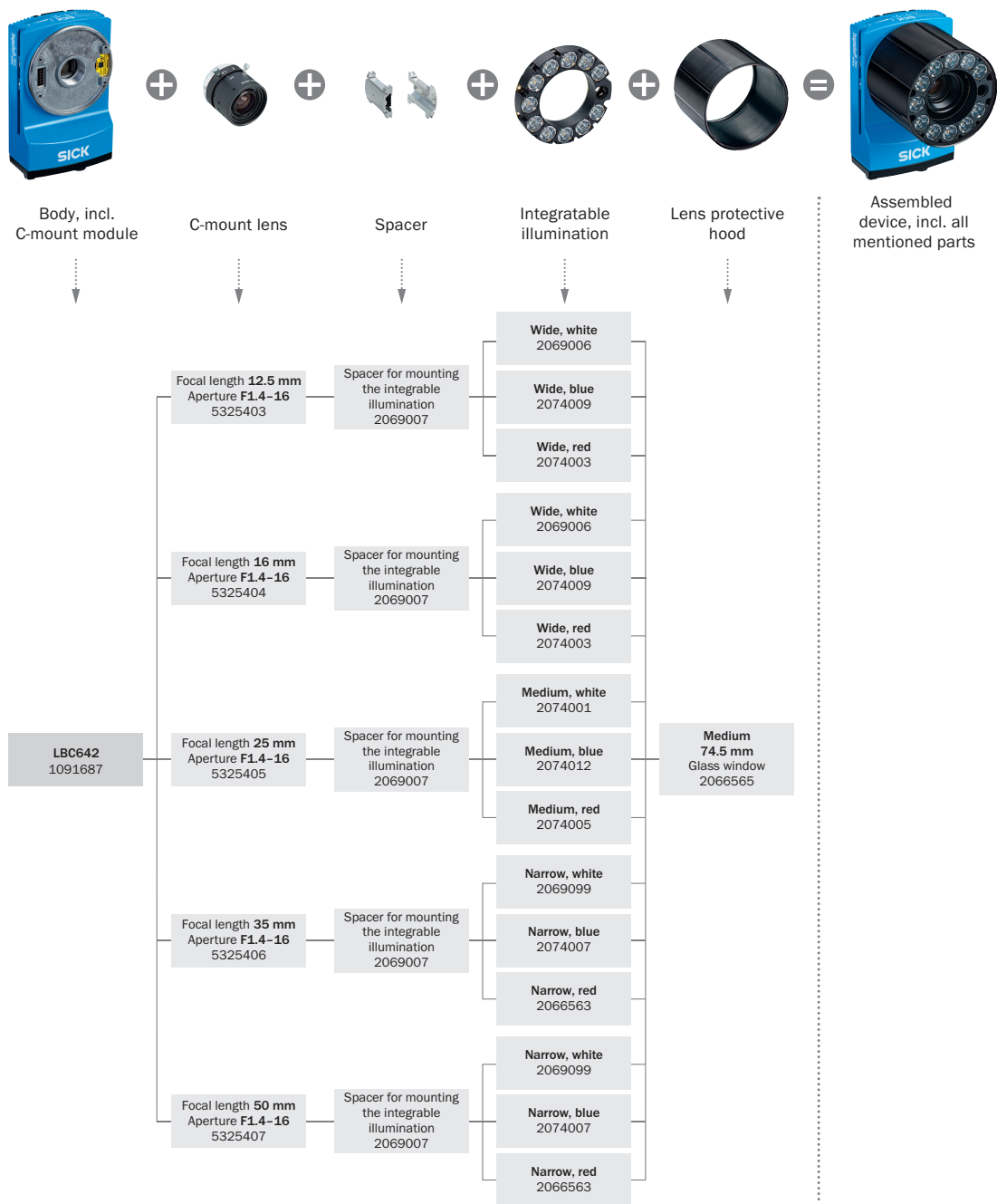

- ① Gezichtsveld: horizontaal x verticaal in mm
- ② geschatte resolutie in mm/px
- ③ Brandpuntsafstand van de lens
- ④ werkafstand/focuspositie in mm

Keuzehulp



## Aanbevolen accessoires

Meer apparaatuitvoeringen en accessoires → [www.sick.com/Label\\_Checker](http://www.sick.com/Label_Checker)

	Korte beschrijving	Type	Artikelnr.
<b>Reflectoren en optiek</b>			
	<ul style="list-style-type: none"> <li><b>Beschrijving:</b> Optiek-beschermkap, beschermingsgraad IP 65, lengte: 74,5 mm, glazen venster</li> </ul>	Optiek-beschermkap	2066565
	<ul style="list-style-type: none"> <li><b>Beschrijving:</b> Integreerbare belichting, belichtingskleur wit, medium, te gebruiken voor lenzen met brandpuntafstand van 25 mm</li> </ul>	VI83I-WH1441MO	2074001
	<ul style="list-style-type: none"> <li><b>Beschrijving:</b> C-Mount-lens 1/1,8", brandpuntafstand 25 mm, diafragma 1,4 - 16</li> <li><b>Afmetingen:</b> 35 mm Zonder C-Mount-schroefdraad</li> </ul>	C-Mount-objectief	5325405
	<ul style="list-style-type: none"> <li><b>Beschrijving:</b> Afstandshouder voor de montage van de integreerbare belichting, lengte; 51,3 mm</li> </ul>	Afstandshouder	2069007
<b>Bevestigingstechniek</b>			
	<ul style="list-style-type: none"> <li><b>Beschrijving:</b> Montagebeugelset bestaande uit montagebeugel, koelplaat en schroeven, inclusief hoekindicatie voor de instelling van de hellingshoek</li> </ul>	Montagebeugelset	2069171
	<ul style="list-style-type: none"> <li><b>Beschrijving:</b> Slotsteen, M5, kort</li> <li><b>Te gebruiken voor:</b> Lector62x, EventCam</li> </ul>	Slotsteen	5324896
<b>stekkers en kabels</b>			
	<ul style="list-style-type: none"> <li><b>Beschrijving:</b> Power, Geschikt voor 2 A, Geïsoleerd, Serieel, Gewijzigde kleurcodering van open aderuiteinden, CAN, Digitale I/O's</li> <li><b>Aansluittype kop A:</b> Contactdoos, M12, 17-pins, recht, A-gecodeerd</li> <li><b>Aansluittype kop B:</b> Open kabeluiteinde</li> <li><b>Signaaltype:</b> Power, Serieel, CAN, Digitale I/O's</li> <li><b>Kabel:</b> 3 m, 17-draads, Gestript, PE-X</li> <li><b>Aansluittechniek:</b> Open kabeluiteinde</li> <li><b>Opmerking:</b> Toelaatbare max. stroomsterkte bij omgevingstemperatuur 50 °C: Contact 1 (blauw) en contact 2 (bruin): 3 A, terwijl de overige contacten met max. 100 mA worden bediend; Toegestane max. stroomsterkte bij omgevingstemperatuur 40 °C: 2 A voor twee en 1,5 A voor 15 contacten.</li> <li><b>Toepassingsbereik:</b> Gebruik met sleepkettingen</li> </ul>	YF2ASD-030XXX-LECX	2070425

## SICK IN ÉÉN OOGOPSLAG

SICK is één van de toonaangevende fabrikanten van intelligente sensoren en sensoroplossingen voor industriële toepassingen. Ons unieke aanbod van producten en services is de perfecte basis voor een veilige en efficiënte besturing van processen, voor de bescherming van mensen tegen ongevallen en het voorkomen van milieuverontreiniging.

Wij hebben uitgebreide ervaring in diverse uiteenlopende domeinen en kennen grondig de branchespecifieke processen en eisen. Zo kunnen wij met intelligente sensoren precies de oplossingen leveren die onze klanten nodig hebben. In onze testcentra in Europa, Azië en Noord-Amerika worden systeemoplossingen voor onze klanten getest en geoptimaliseerd. Dat alles maakt van ons een betrouwbare leverancier en R&D-partner.

Onze uitgebreide services vervolledigen ons aanbod. Met onze SICK LifeTime Services ondersteunen we u tijdens de gehele levenscyclus van de machine en zorgen we voor veiligheid en productiviteit.

**Dat is voor ons “Sensor Intelligence”.**

## WERELDWIJD BIJ U IN DE BUURT:

Contactpersonen en andere vestigingen → [www.sick.com](http://www.sick.com)