



# GL6-CA011K00

FlexChain

MODULAIR LICHTSCHERM

**SICK**  
Sensor Intelligence.



Afbeelding kan afwijken



### Bestelinformatie

Type	Artikelnr.
GL6-CA011K00	1091602

Meer apparaatuitvoeringen en accessoires → [www.sick.com/FlexChain](http://www.sick.com/FlexChain)

### Gedetailleerde technische specificaties

#### Kenmerken

<b>Apparaatuitvoering</b>	FlexChain Guest
<b>Sensorprincipe</b>	Reflector fotocel Lichtschermstelsel

#### Mechanisch/Elektrisch

<b>Lichtbron</b>	PinPoint-LED, Zichtbaar rood licht
<b>Lichtvlek grootte (afstand)</b>	Ø 8 mm (350 mm)
<b>Golflengte</b>	650 nm
<b>Voedingsspanning <math>U_v</math></b>	12 V, via FlexChain (host)
<b>Instelling</b>	Kabel (Gevoeligheid) Via FlexChain (host)
<b>Afmetingen (B x H x D)</b>	12 mm x 31,5 mm x 21 mm
<b>Aansluittype</b>	Stekker M8, 4-pins, 0,5 m Kabel met contactdoos, M8, 4-pins
<b>Materiaal behuizing</b>	Kunststof (ABS)
<b>Isolatieklasse</b>	IP65, IP67
<b>Beschermingsklasse</b>	III
<b>Gewicht</b>	Ca. 23 g

#### Performance

<b>Bedrijfsreikwijdte</b>	6 m
---------------------------	-----

#### Omgevingsgegevens

<b>Schokbestendigheid</b>	Individuele schokken 30 g, 11 ms, 6 per as / Continue schokken 25 g, 6 ms, 1.000 per as
<b>Schokbestendigheid</b>	Trillingen sinusvormig 20-2.000 Hz 10 g, 2 h per as
<b>EMC</b>	EN 61000-6-2, EN 61000-6-3

<sup>1)</sup> Zonlicht.

<b>Vreemdlichtongevoeligheid</b>	Direct: 22.000 lx <sup>1)</sup>
<b>Omgevingstemperatuur bedrijf</b>	-25 °C ... +55 °C
<b>Omgevingstemperatuur magazijn</b>	-25 °C ... +70 °C

<sup>1)</sup> Zonlicht.

### Certificaten

<b>EU declaration of conformity</b>	✓
<b>UK declaration of conformity</b>	✓
<b>ACMA declaration of conformity</b>	✓
<b>Moroccan declaration of conformity</b>	✓
<b>China RoHS</b>	✓
<b>cULus certificate</b>	✓
<b>Photobiological safety (IEC EN 62471)</b>	✓

### Classificaties

<b>ECLASS 5.0</b>	27270902
<b>ECLASS 5.1.4</b>	27270902
<b>ECLASS 6.0</b>	27270902
<b>ECLASS 6.2</b>	27270902
<b>ECLASS 7.0</b>	27270902
<b>ECLASS 8.0</b>	27270902
<b>ECLASS 8.1</b>	27270902
<b>ECLASS 9.0</b>	27270902
<b>ECLASS 10.0</b>	27270902
<b>ECLASS 11.0</b>	27270902
<b>ECLASS 12.0</b>	27270902
<b>ETIM 5.0</b>	EC002717
<b>ETIM 6.0</b>	EC002717
<b>ETIM 7.0</b>	EC002717
<b>ETIM 8.0</b>	EC002717
<b>UNSPSC 16.0901</b>	39121528

### Maattekening

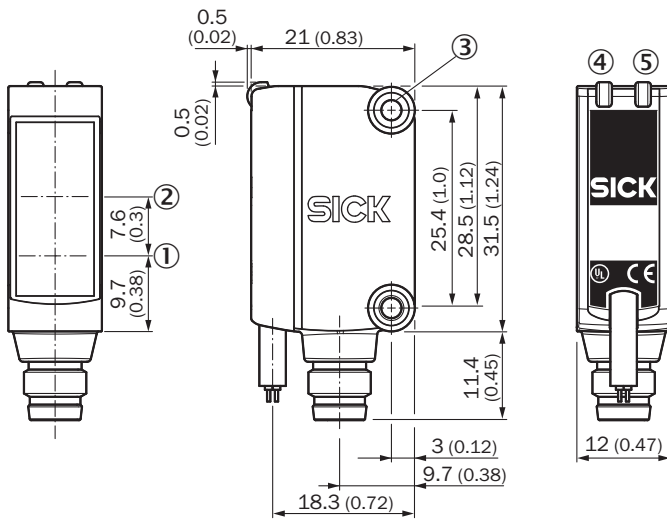

Afmetingen in mm (inch)

- ① Centrale optische as, zender
- ② Midden optische as ontvangstindicator
- ③ Bevestigingsschroefdraad M3
- ④ Indicatie-LED groen
- ⑤ Indicatie-LED geel

### Aansluittype en -schema

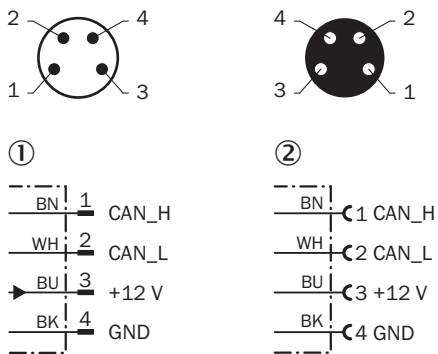

- ① Stekker M8, 4-pins
- ② Kabel met contactdoos, M8, 4-pins

## Funciereserve GL6

Operating reserve

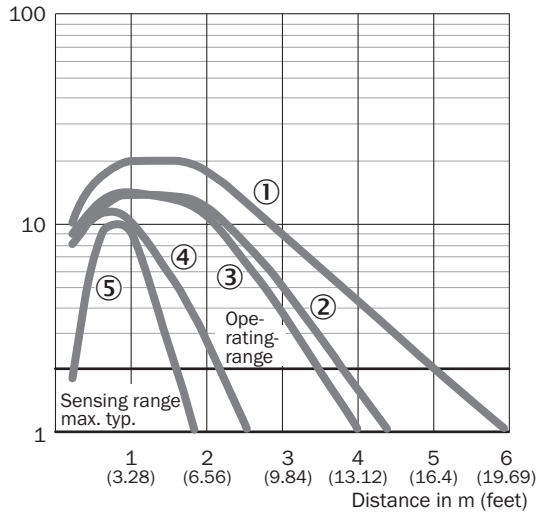

- ① Reflector PL80A
- ② Reflector PL40A
- ③ Reflector P250
- ④ Reflector PL20A
- ⑤ Reflecterende folie REF-IRF-56

## Lichtvlek grootte GL6, GL6G

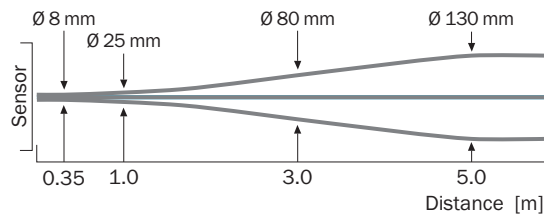

## Schakelafstandgrafiek GL6, GL6G

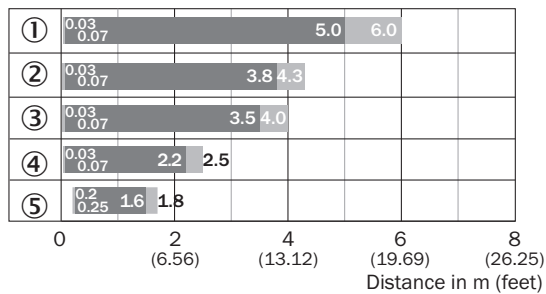



■ Sensing range      ■ Sensing range max.

- ① Reflector PL80A
- ② Reflector PL40A
- ③ Reflector P250
- ④ Reflector PL20A
- ⑤ Reflecterende folie REF-IRF-56

## Aanbevolen accessoires

Meer apparaatuitvoeringen en accessoires → [www.sick.com/FlexChain](http://www.sick.com/FlexChain)

	Korte beschrijving	Type	Artikelnr.
Bevestigingstechniek			
	<ul style="list-style-type: none"><li>• <b>Materiaal:</b> Roestvast staal</li><li>• <b>Details:</b> Roestvast staal (1.4301)</li><li>• <b>Geschikt voor:</b> W4S, W4S</li></ul>	BEF-WN-G6	2062909
Reflectoren en optiek			
	<ul style="list-style-type: none"><li>• <b>Beschrijving:</b> Rechthoekig, schroefbaar</li><li>• <b>Afmetingen:</b> 51 mm 61 mm</li><li>• <b>Omgevingstemperatuur bedrijf:</b> -30 °C ... +65 °C</li></ul>	P250	5304812

## SICK IN ÉÉN OOGOPSLAG

SICK is één van de toonaangevende fabrikanten van intelligente sensoren en sensoroplossingen voor industriële toepassingen. Ons unieke aanbod van producten en services is de perfecte basis voor een veilige en efficiënte besturing van processen, voor de bescherming van mensen tegen ongevallen en het voorkomen van milieuverontreiniging.

Wij hebben uitgebreide ervaring in diverse uiteenlopende domeinen en kennen grondig de branchespecifieke processen en eisen. Zo kunnen wij met intelligente sensoren precies de oplossingen leveren die onze klanten nodig hebben. In onze testcentra in Europa, Azië en Noord-Amerika worden systeemoplossingen voor onze klanten getest en geoptimaliseerd. Dat alles maakt van ons een betrouwbare leverancier en R&D-partner.

Onze uitgebreide services vervolledigen ons aanbod. Met onze SICK LifeTime Services ondersteunen we u tijdens de gehele levenscyclus van de machine en zorgen we voor veiligheid en productiviteit.

**Dat is voor ons “Sensor Intelligence”.**

## WERELDWIJD BIJ U IN DE BUURT:

Contactpersonen en andere vestigingen → [www.sick.com](http://www.sick.com)