



V3T13P-MR62A7

TriSpector1000

3D MACHINE VISION

SICK
Sensor Intelligence.



Bestelinformatie

Type	Artikelnr.
V3T13P-MR62A7	1091323

Meer apparaatuitvoeringen en accessoires → www.sick.com/TriSpector1000



Gedetailleerde technische specificaties

Kenmerken

Technologie	3D-Lasertriangulatie
Programmeerbaar	✓
Voorgekalibreerd	✓
Gereedschapset	SICK-algoritme API HALCON
Werkgedeelte	291 mm ... 1.091 mm
Voorbeeld zichtveld	540 mm x 200 mm
Belichting	Geïntegreerd
Verlichtingskleur	Rood, Laser, Zichtbaar, 660 nm, ± 7 nm
Laserklasse	2 (EN 60825-1:2014+A11:2021; IEC 60825-1:2014, voldoet aan de FDA-prestatienormen voor laserproducten met uitzondering van de conformiteit met IEC 60825-1 Ed.3. zoals beschreven in Laser Notice No. 56 van 8 mei 2019.)
Breedte bij minimale werkafstand	180 mm
Breedte bij maximale werkafstand	660 mm
Maximaal hoogtebereik	800 mm
Beeldsensorhoek	67°
Offline-support	Emulator
Taak	Detecteren - Standaardobjecten Detecteren - Vulniveau Meten - Afmetingen, contour en volume Meten - Aantal Bewaken en controleren - Kwaliteit Positie bepalen - 3D-positiebepaling

Mechanisch/Elektrisch

Materiaal, aansluitingen	Vernikkeld messing
Voedingsspanning	24 V DC, ± 20 %
Rimpel	< 5 V _{ss}
Opgenomen vermogen	≤ 11 W
Stroomopname	≤ < 450 mA

	Zonder uitgangsbelasting
Isolatieklasse	IP67
Beschermingsklasse	III
Materiaal behuizing	Geëloxeerd aluminium
Frontglas materiaal	Glas
Gewicht	1,7 kg
Afmetingen (L x B x H)	307 mm x 62 mm x 84 mm

Performance

Scan-/beeldfrequentie	5.000 3D-profiel/s
Maximaal aantal profielen	2.500 per beeld
Datapunten/profiel	1.536
Hoogteresolutie	80 µm ... 670 µm
3D-profielresolutie	0,43 mm/px

Interfaces

Ethernet	✓ , TCP/IP
Functie	FTP, HTTP
Datatransmissiesnelheid	≤ 1.000 Mbit/s
Serieel	✓ , RS-232, RS-422
Operatorinterfaces	Webserver
Configuratiesoftware	SICK AppStudio
Digitale input	3 inputs
Configureerbare outputs	4 in-/outputs
Encoderinterface	RS-422 / TTL
Maximale encoderfrequentie	Max. 300 kHz

Omgevingsgegevens

Elektromagnetische compatibiliteit (EMC)	EN 61000-6-2:2005 / EN 61000-6-3:2007
Schokbelasting	15 g / 6 ms (EN 60068-2-27)
Trillingsbelasting	5 g, 10 Hz ... 150 Hz (EN 60068-2-6)
Bedrijfsomgevingstemperatuur	0 °C ... +50 °C
Opslagtemperatuur	-20 °C ... +70 °C ¹⁾

¹⁾ Toelaatbare relatieve luchtvochtigheid: 0% ... 90% (niet condenserend).

Classificaties

ECLASS 5.0	27310205
ECLASS 5.1.4	27310205
ECLASS 6.0	27310205
ECLASS 6.2	27310205
ECLASS 7.0	27310205
ECLASS 8.0	27310205
ECLASS 8.1	27310205
ECLASS 9.0	27310205

ECLASS 10.0	27310205
ECLASS 11.0	27310205
ECLASS 12.0	27310205
ETIM 5.0	EC001820
ETIM 6.0	EC001820
ETIM 7.0	EC001820
ETIM 8.0	EC001820
UNSPSC 16.0901	43211731

Certificaten

EU declaration of conformity	✓
UK declaration of conformity	✓
ACMA declaration of conformity	✓
China RoHS	✓
cTUVus-certificaat	✓
Information according to Art. 3 of Data Act (Regulation EU 2023/2854)	✓

Maattekening

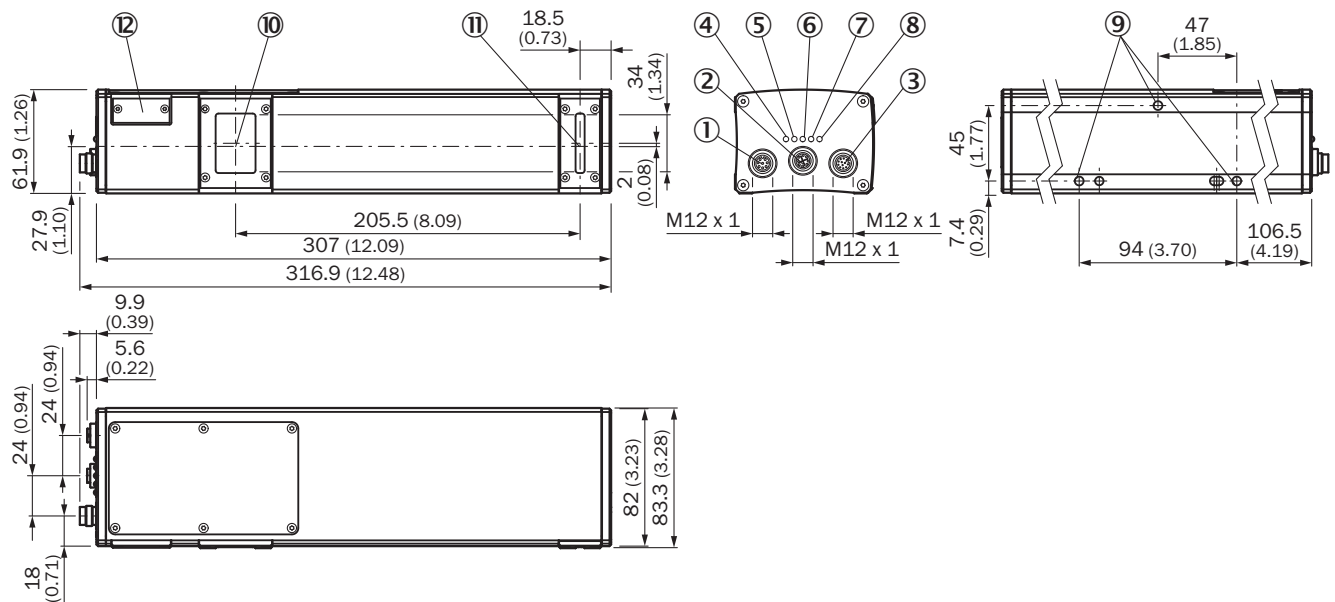

Afmetingen in mm (inch)

- ① Encoderaansluiting (inwendige schroefdraad)
- ② Gigabit-ethernet-aansluiting (GbE)
- ③ Power-I/O-aansluiting (inwendige schroefdraad)
- ④ LED; aan
- ⑤ LED; toestand
- ⑥ LED; verbinding/gegevens
- ⑦ LED; gebeurtenis
- ⑧ LED; laser
- ⑨ Bevestigingsschroefdraad (M5 x 8,5 mm lengte)
- ⑩ Optische ontvanger (midden)

- ① Optische zender (midden)
- ② MicroSD-geheugenkaart

Zichtveld

TriSpectorP1060

Typ. field of view in mm (inch)

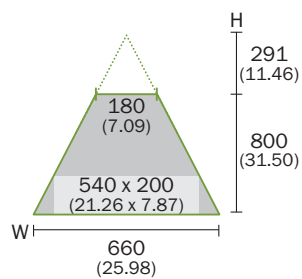

Zichtveld

Typical field of view

TriSpectorP1000

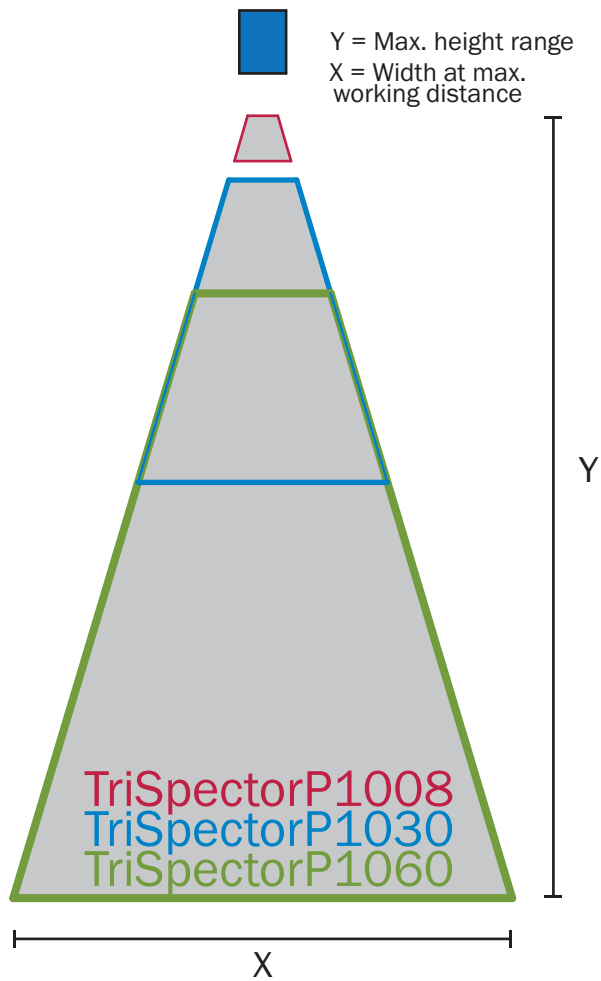





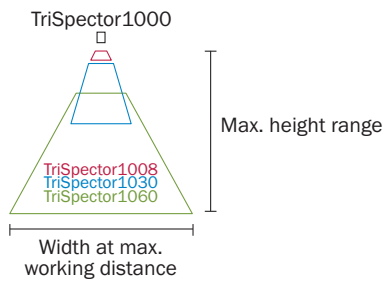



Zichtveld

Typical field of view



Aanbevolen accessoires

Meer apparaatuitvoeringen en accessoires → www.sick.com/TriSpector1000

	Korte beschrijving	Type	Artikelnr.
Bevestigingstechniek			
	<ul style="list-style-type: none"> Beschrijving: Bevestigingshoekset bestaande uit montagehoek, koelplaat en schroeven, inclusief hoekindicatie voor de instelling van de neigingshoek Geschikt voor: Lector63x, Inspector63x, Lector83x - tot 40 °C omgevingstemperatuur bij werking, Inspector83x - tot 40 °C omgevingstemperatuur bij werking, Lector83x - tot 40 °C omgevingstemperatuur bij werking, Inspector83x - tot 40 °C omgevingstemperatuur bij werking, Lector63x, Inspector63x 	Montagebeugelset met hellingshoek -40° - 40°	2076735
stekkers en kabels			
	<ul style="list-style-type: none"> Beschrijving: Sensor-actuatkabel, Geïsoleerd Aansluittype kop A: Contactdoos, M12, 8-pins, recht, A-gecodeerd Aansluittype kop B: Stekker, M12, 8-pins, recht, A-gecodeerd Signaaltype: Sensor-actuatkabel Kabel: 2 m, 8-draads, PUR, halogeenvrij Toepassingsbereik: Gebruik met sleepkettingen, Olie-/smeermiddelbereik, Robot, Gebruik met sleepkettingen 	YF2A28-020UA6M2A28	2096105
	<ul style="list-style-type: none"> Beschrijving: Power, Geïsoleerd, Digitale I/O's, Serieel Aansluittype kop A: Contactdoos, M12, 12-pins, recht Aansluittype kop B: Stekker, M12, 17-pins, recht Signaaltype: Power, Digitale I/O's, Serieel Kabel: 0,25 m 	YF2AAB-C25S01M2AAD	2086398
	<ul style="list-style-type: none"> Beschrijving: Geïsoleerd Aansluittype kop A: Stekker, M12, 5-pins, recht Aansluittype kop B: Open kabeluiteinde Kabel: 2 m Aansluittechniek: Open kabeluiteinde 	Aansluitkabel	6024860
	<ul style="list-style-type: none"> Beschrijving: Power Aansluittype kop A: Contactdoos, M12, 12-pins, recht Aansluittype kop B: Stekker, M12, 5-pins, recht Signaaltype: Power Kabel: 0,25 m 	YF2A6B-C25XXM2A15	2079766
	<ul style="list-style-type: none"> Beschrijving: Sensor-actuatkabel, Geïsoleerd Aansluittype kop A: Stekker, M12, 8-pins, recht, A-gecodeerd Aansluittype kop B: Open kabeluiteinde Signaaltype: Sensor-actuatkabel Kabel: 5 m, 8-draads, PVC Toepassingsbereik: Onbelaste zones, Chemicaliënbereik 	YM2A28-050VA6X-LEAX	2096233
	<ul style="list-style-type: none"> Aansluittype kop A: Stekker, M12, 8-pins, recht, Met X-codering Aansluittype kop B: Stekker, RJ45, 8-pins, recht Signaaltype: Ethernet, Gigabit-ethernet Kabel: 2 m, 8-draads, PUR, halogeenvrij Beschrijving: Ethernet, Geïsoleerd, Gigabit-ethernet Toepassingsbereik: Olie-/smeermiddelbereik 	YM2X18-020EG1MR-JA8	2106258
	<ul style="list-style-type: none"> Aansluittype kop A: Stekker, M12, 8-pins, recht, Met X-codering Aansluittype kop B: Stekker, RJ45, 8-pins, recht Signaaltype: Ethernet, Gigabit-ethernet Kabel: 3 m, 8-draads, PUR, halogeenvrij Beschrijving: Ethernet, Geïsoleerd, Gigabit-ethernet Toepassingsbereik: Olie-/smeermiddelbereik 	YM2X18-030EG1MR-JA8	2145693

SICK IN ÉÉN OOGOPSLAG

SICK is één van de toonaangevende fabrikanten van intelligente sensoren en sensoroplossingen voor industriële toepassingen. Ons unieke aanbod van producten en services is de perfecte basis voor een veilige en efficiënte besturing van processen, voor de bescherming van mensen tegen ongevallen en het voorkomen van milieuverontreiniging.

Wij hebben uitgebreide ervaring in diverse uiteenlopende domeinen en kennen grondig de branchespecifieke processen en eisen. Zo kunnen wij met intelligente sensoren precies de oplossingen leveren die onze klanten nodig hebben. In onze testcentra in Europa, Azië en Noord-Amerika worden systeemoplossingen voor onze klanten getest en geoptimaliseerd. Dat alles maakt van ons een betrouwbare leverancier en R&D-partner.

Onze uitgebreide services vervolledigen ons aanbod. Met onze SICK LifeTime Services ondersteunen we u tijdens de gehele levenscyclus van de machine en zorgen we voor veiligheid en productiviteit.

Dat is voor ons “Sensor Intelligence”.

WERELDWIJD BIJ U IN DE BUURT:

Contactpersonen en andere vestigingen → www.sick.com