

# V3T12S-MR32A7

TriSpector1000

3D MACHINE VISION

**SICK**  
Sensor Intelligence.

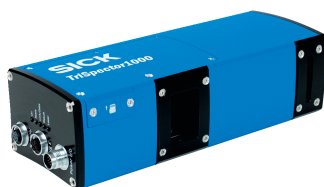

### Bestelinformatie

Type	Artikelnr.
V3T12S-MR32A7	1072923

Meer apparaatuitvoeringen en accessoires → [www.sick.com/TriSpector1000](http://www.sick.com/TriSpector1000)



### Gedetailleerde technische specificaties

#### Kenmerken

<b>Technologie</b>	3D-Lasertriangulatie
<b>Configureerbaar</b>	✓
<b>Voorgekalibreerd</b>	✓
<b>Gereedschapset</b>	Vorm Bereikdetectie Blob-finder Volume Niveau zoeken Vast niveau
<b>Werkgedeelte</b>	141 mm ... 541 mm
<b>Voorbeeld zichtveld</b>	270 mm x 100 mm
<b>Belichting</b>	Geïntegreerd
<b>Verlichtingskleur</b>	Rood, Laser, Zichtbaar, 660 nm, ± 7 nm
<b>Laserklasse</b>	2 (EN 60825-1:2014+A11:2021; IEC 60825-1:2014, voldoet aan de FDA-prestatienormen voor laserproducten met uitzondering van de conformiteit met IEC 60825-1 Ed.3. zoals beschreven in Laser Notice No. 56 van 8 mei 2019.)
<b>Breedte bij minimale werkafstand</b>	90 mm
<b>Breedte bij maximale werkafstand</b>	330 mm
<b>Maximaal hoogtbereik</b>	400 mm
<b>Beeldsensorhoek</b>	65°
<b>Offline-support</b>	Emulator
<b>Taak</b>	Detecteren - Standaardobjecten Detecteren - Vulniveau Meten - Afmetingen, contour en volume Meten - Aantal Bewaken en controleren - Kwaliteit Positie bepalen - 3D-positiebepaling

#### Mechanisch/Elektrisch

<b>Aansluittype</b>	M12, 12-pins stekker, A-codering (voedingsspanning, I/O) M12, 8-pins contactdoos, X-gecodeerd (gigabit-ethernet) M12, 8-pins contactdoos, A-codering (encoder)
<b>Materiaal, aansluitingen</b>	Vernikkeld messing
<b>Voedingsspanning</b>	24 V DC, ± 20 %
<b>Rimpel</b>	< 5 V <sub>ss</sub>
<b>Opgenomen vermogen</b>	≤ 11 W

<b>Stroomopname</b>	< 400 mA, Zonder uitgangsbelasting
<b>Isolatieklasse</b>	IP67
<b>Beschermingsklasse</b>	III
<b>Materiaal behuizing</b>	Geëloxeerd aluminium
<b>Frontglas materiaal</b>	Glas
<b>Gewicht</b>	1,3 kg
<b>Afmetingen (L x B x H)</b>	217 mm x 62 mm x 84 mm

## Performance

<b>Scan-/beeldfrequentie</b>	5.000 3D-profiel/s
<b>Maximaal aantal profielen</b>	2.500 per beeld
<b>Datapunten/profiel</b>	1.536
<b>Hoogteresolutie</b>	40 µm ... 280 µm
<b>3D-profielresolutie</b>	0,215 mm/px

## Interfaces

<b>Ethernet</b>	✓ , TCP/IP
Datatransmissiesnelheid	1.000 Mbit/s
<b>Serieel</b>	✓ , RS-232, RS-422
Functie	Encoder (RS-422 / DBS36E-BBCP02048)
Datatransmissiesnelheid	Maximale encoderfrequentie 300 kHz
<b>Incrementeel</b>	✓ , TTL
<b>Configuratiesoftware</b>	SOPAS ET
<b>Digitale input</b>	3 (niet geïsoleerd)
<b>Digitale output</b>	4 (niet geïsoleerd)
<b>Encoderinterface</b>	RS-422 / TTL (DBS36E-BBCP02048)
<b>Maximale encoderfrequentie</b>	Max. 300 kHz

## Omgevingsgegevens

<b>Elektromagnetische compatibiliteit (EMC)</b>	EN 61000-6-2:2005 / EN 61000-6-3:2007
<b>Schokbelasting</b>	15 g / 6 ms (EN 60068-2-27)
<b>Trillingsbelasting</b>	5 g, 10 Hz ... 150 Hz (EN 60068-2-6)
<b>Bedrijfsomgevingstemperatuur</b>	0 °C ... +50 °C
<b>Opslagtemperatuur</b>	-20 °C ... +70 °C <sup>1)</sup>

<sup>1)</sup> Toelaatbare relatieve luchtvochtigheid: 0% ... 90% (niet condenserend).

## Classificaties

<b>ECLASS 5.0</b>	27310205
<b>ECLASS 5.1.4</b>	27310205
<b>ECLASS 6.0</b>	27310205
<b>ECLASS 6.2</b>	27310205
<b>ECLASS 7.0</b>	27310205
<b>ECLASS 8.0</b>	27310205
<b>ECLASS 8.1</b>	27310205

<b>ECLASS 9.0</b>	27310205
<b>ECLASS 10.0</b>	27310205
<b>ECLASS 11.0</b>	27310205
<b>ECLASS 12.0</b>	27310205
<b>ETIM 5.0</b>	EC001820
<b>ETIM 6.0</b>	EC001820
<b>ETIM 7.0</b>	EC001820
<b>ETIM 8.0</b>	EC001820
<b>UNSPSC 16.0901</b>	43211731

### Certificaten

<b>EU declaration of conformity</b>	✓
<b>UK declaration of conformity</b>	✓
<b>ACMA declaration of conformity</b>	✓
<b>China RoHS</b>	✓
<b>cTUVus-certificaat</b>	✓
<b>Information according to Art. 3 of Data Act (Regulation EU 2023/2854)</b>	✓

### Maattekening

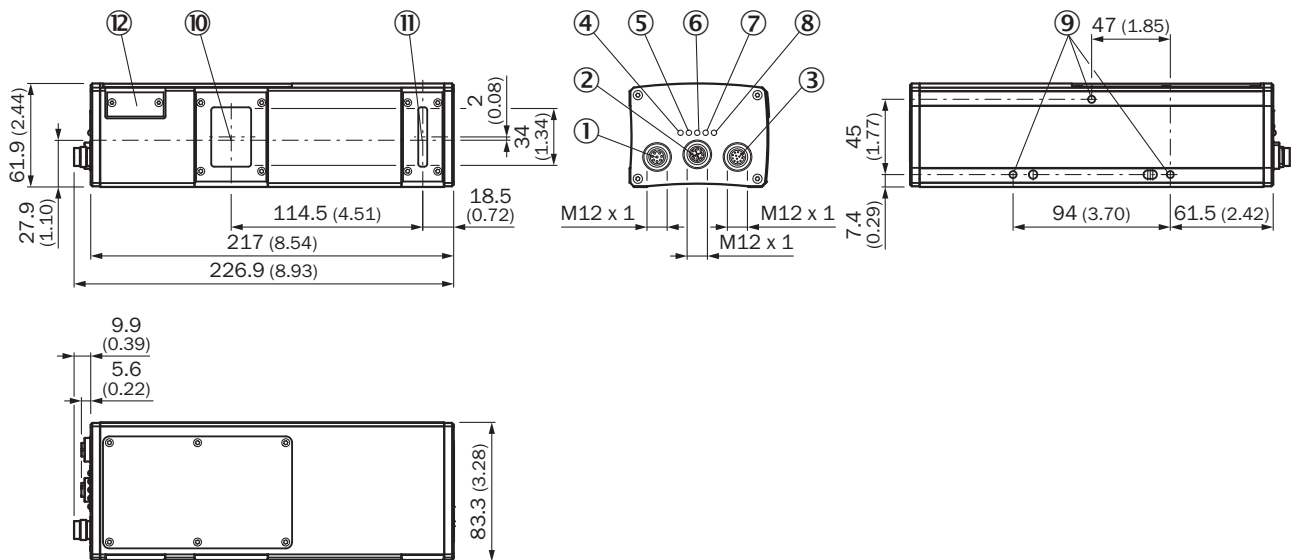

Afmetingen in mm (inch)

- ① Encoderaansluiting (inwendige schroefdraad)
- ② Gigabit-ethernet-aansluiting (GbE)
- ③ Power-I/O-aansluiting (inwendige schroefdraad)
- ④ LED; aan
- ⑤ LED; toestand
- ⑥ LED; verbinding/gegevens
- ⑦ LED; gebeurtenis
- ⑧ LED; laser
- ⑨ Bevestigingsschroefdraad (M5 x 8,5 mm lengte)
- ⑩ Optische ontvanger (midden)

- ① Optische zender (midden)
- ② MicroSD-geheugenkaart

### Zichtveld

#### TriSpector1030

Typ. field of view in mm (inch)

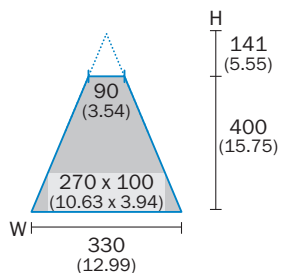

### Zichtveld



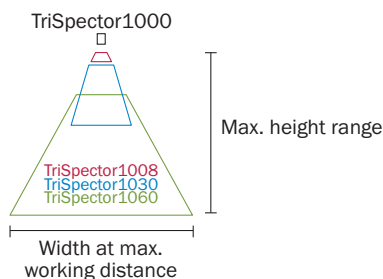



#### Typical field of view



### Aanbevolen accessoires

Meer apparaatuitvoeringen en accessoires → [www.sick.com/TriSpector1000](http://www.sick.com/TriSpector1000)

	Korte beschrijving	Type	Artikelnr.
<b>Bevestigingstechniek</b>			
	<ul style="list-style-type: none"> <li><b>Beschrijving:</b> Bevestigingshoekset bestaande uit montagehoek, koelplaat en schroeven, inclusief hoekindicatie voor de instelling van de neigingshoek</li> <li><b>Geschikt voor:</b> Lector63x, Inspector63x, Lector83x - tot 40 °C omgevingstemperatuur bij werking, Inspector83x - tot 40 °C omgevingstemperatuur bij werking, Lector83x - tot 40 °C omgevingstemperatuur bij werking, Inspector83x - tot 40 °C omgevingstemperatuur bij werking, Lector63x, Inspector63x</li> </ul>	Montagebeugelset met hellingshoek -40° - 40°	2076735

	Korte beschrijving	Type	Artikelnr.
stekkers en kabels			
	<ul style="list-style-type: none"> <li>• <b>Aansluittype kop A:</b> Contactdoos, M12, 8-pins, recht, A-gecodeerd</li> <li>• <b>Aansluittype kop B:</b> Stekker, M12, 8-pins, recht, A-gecodeerd</li> <li>• <b>Signaaltype:</b> Sensor-actuatorkabel</li> <li>• <b>Kabel:</b> 2 m, 8-draads, PUR, halogeenvrij</li> <li>• <b>Beschrijving:</b> Sensor-actuatorkabel, Geïsoleerd</li> <li>• <b>Toepassingsbereik:</b> Gebruik met sleepkettingen, Olie-/smeermiddelbereik, Robot, Gebruik met sleepkettingen</li> </ul>	YF2A28-020UA6M2A28	2096105
	<ul style="list-style-type: none"> <li>• <b>Aansluittype kop A:</b> Contactdoos, M12, 12-pins, recht</li> <li>• <b>Aansluittype kop B:</b> Stekker, M12, 17-pins, recht</li> <li>• <b>Signaaltype:</b> Power, Digitale I/O's, Serieel</li> <li>• <b>Kabel:</b> 0,25 m</li> <li>• <b>Beschrijving:</b> Power, Geïsoleerd, Digitale I/O's, Serieel</li> </ul>	YF2AAB-C25S01M2AAD	2086398
	<ul style="list-style-type: none"> <li>• <b>Aansluittype kop A:</b> Stekker, M12, 5-pins, recht</li> <li>• <b>Aansluittype kop B:</b> Open kabeluiteinde</li> <li>• <b>Kabel:</b> 2 m</li> <li>• <b>Beschrijving:</b> Geïsoleerd</li> <li>• <b>Aansluittechniek:</b> Open kabeluiteinde</li> </ul>	Aansluitkabel	6024860
	<ul style="list-style-type: none"> <li>• <b>Aansluittype kop A:</b> Contactdoos, M12, 12-pins, recht</li> <li>• <b>Aansluittype kop B:</b> Stekker, M12, 5-pins, recht</li> <li>• <b>Signaaltype:</b> Power</li> <li>• <b>Kabel:</b> 0,25 m</li> <li>• <b>Beschrijving:</b> Power</li> </ul>	YF2A6B-C25XXM2A15	2079766
	<ul style="list-style-type: none"> <li>• <b>Aansluittype kop A:</b> Stekker, M12, 8-pins, recht, A-gecodeerd</li> <li>• <b>Aansluittype kop B:</b> Open kabeluiteinde</li> <li>• <b>Signaaltype:</b> Sensor-actuatorkabel</li> <li>• <b>Kabel:</b> 5 m, 8-draads, PVC</li> <li>• <b>Beschrijving:</b> Sensor-actuatorkabel, Geïsoleerd</li> <li>• <b>Toepassingsbereik:</b> Onbelaste zones, Chemicaliën bereik</li> </ul>	YM2A28-050VA6X-LEAX	2096233
	<ul style="list-style-type: none"> <li>• <b>Aansluittype kop A:</b> Stekker, M12, 8-pins, recht, Met X-codering</li> <li>• <b>Aansluittype kop B:</b> Stekker, RJ45, 8-pins, recht</li> <li>• <b>Signaaltype:</b> Ethernet, Gigabit-ethernet</li> <li>• <b>Kabel:</b> 2 m, 8-draads, PUR, halogeenvrij</li> <li>• <b>Beschrijving:</b> Ethernet, Geïsoleerd, Gigabit-ethernet</li> <li>• <b>Toepassingsbereik:</b> Olie-/smeermiddelbereik</li> </ul>	YM2X18-020EG1MR-JA8	2106258
	<ul style="list-style-type: none"> <li>• <b>Aansluittype kop A:</b> Stekker, M12, 8-pins, recht, Met X-codering</li> <li>• <b>Aansluittype kop B:</b> Stekker, RJ45, 8-pins, recht</li> <li>• <b>Signaaltype:</b> Ethernet, Gigabit-ethernet</li> <li>• <b>Kabel:</b> 3 m, 8-draads, PUR, halogeenvrij</li> <li>• <b>Beschrijving:</b> Ethernet, Geïsoleerd, Gigabit-ethernet</li> <li>• <b>Toepassingsbereik:</b> Olie-/smeermiddelbereik</li> </ul>	YM2X18-030EG1MR-JA8	2145693

## SICK IN ÉÉN OOGOPSLAG

SICK is één van de toonaangevende fabrikanten van intelligente sensoren en sensoroplossingen voor industriële toepassingen. Ons unieke aanbod van producten en services is de perfecte basis voor een veilige en efficiënte besturing van processen, voor de bescherming van mensen tegen ongevallen en het voorkomen van milieuverontreiniging.

Wij hebben uitgebreide ervaring in diverse uiteenlopende domeinen en kennen grondig de branchespecifieke processen en eisen. Zo kunnen wij met intelligente sensoren precies de oplossingen leveren die onze klanten nodig hebben. In onze testcentra in Europa, Azië en Noord-Amerika worden systeemoplossingen voor onze klanten getest en geoptimaliseerd. Dat alles maakt van ons een betrouwbare leverancier en R&D-partner.

Onze uitgebreide services vervolledigen ons aanbod. Met onze SICK LifeTime Services ondersteunen we u tijdens de gehele levenscyclus van de machine en zorgen we voor veiligheid en productiviteit.

**Dat is voor ons “Sensor Intelligence”.**

## WERELDWIJD BIJ U IN DE BUURT:

Contactpersonen en andere vestigingen → [www.sick.com](http://www.sick.com)