



RZT7-03ZUS-KWB

RZT7

CILINDERSENSOREN

SICK
Sensor Intelligence.

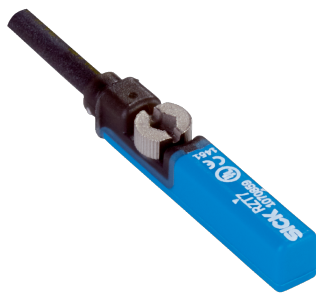

Bestelinformatie

| Type | Artikelnr. |
|----------------|------------|
| RZT7-03ZUS-KWB | 1070867 |

Meer apparaatuitvoeringen en accessoires → www.sick.com/RZT7



Gedetailleerde technische specificaties

Kenmerken

| | |
|-----------------------------------|--|
| Cilindervorm | T-slot |
| Cilindervormen met adapter | Profielstangcilinder Trekstangcilinder Ronde cilinder Cilinder met zwaluwstaartsot SMC-rail CDQ2 SMC-rail ECDQ2 |
| Lengte behuizing | 29,5 mm |
| Schakeloutput | Reed |
| Schakelfrequentie | 400 Hz |
| Uitgangsfunctie | Maakcontact |
| Elektrische uitvoering | AC/DC 2-draads |
| Isolatieklasse | IP65 ¹⁾ IP67 |

¹⁾ Conform EN 60529.

Mechanisch/Elektrisch

| | |
|--|--------------------------|
| Voedingsspanning | 5 V AC/DC ... 30 V AC/DC |
| Spanningsdaling | ≤ 3,5 V |
| Continuustroom I_a | ≤ 100 mA ¹⁾ |
| Schakelvermogen | ≤ 6 W |
| Beschermingsklasse | III |
| Responsgevoeligheid typisch | 3 mT |
| Traject in detectiezone typisch | 10 mm ²⁾ |
| Reproduceerbaarheid | ≤ 0,1 mT ³⁾ |
| Schakeltoestand-LED | Ja |

¹⁾ AC/DC.

²⁾ Afstand die de encodermagneet aflegt terwijl de sensor een schakelsignaal afgeeft.

³⁾ Voedingsspanning U_B en omgevingstemperatuur T_a constant.

| | |
|---|--|
| Teach-in | Nee |
| Omgevingstemperatuur bedrijf | -30 °C ... +70 °C |
| Bestendigheid tegen schokken en trillingen | 30 g, 11 ms / 10 ... 55 Hz, 1 mm |
| EMC | Conform EN 60947-5-2 |
| Aansluittype | Kabel, 2-draads, gestript, 5 m |
| Aansluittype detail | |
| Kabeldoorsnede | 0,12 mm ² |
| Kabeldiameter | Ø 2,9 mm |
| Buigradius | Bij vaste installatie > 10 x kabeldiameter |
| | In bewegende toestand > 15 x kabeldiameter |
| Kabelaansluiting | Axiaal |
| Materiaal | |
| Behuizing | Kunststof, Grilamid LVX-65H SST |
| Kabel | PVC |
| UL-file-nr. | NRKH.E181493 & NRKH7.E181493 |

¹⁾ AC/DC.

²⁾ Afstand die de encodermagneet aflegt terwijl de sensor een schakelsignaal afgeeft.

³⁾ Voedingsspanning U_B en omgevingstemperatuur T_a constant.

Veiligheidstechnische karakteristieken

| | |
|-------------------------------------|---------------------------------------|
| MTTF_D | 23.876 jaren |
| DC_{avg} | 0 % |
| T_M (gebruiksduur) | 20 jaren |
| B_{10D} | 10.000.000 Schakelcycli ¹⁾ |

¹⁾ Alleen voor apparaten met ingebouwde elektromechanische componenten. In dit geval moet de MTTFD-waarde van de gehele inrichting worden berekend uit de gegeven B_{10D}-waarde, het aantal schakelcycli en de gegeven MTTFD-waarde.

Certificaten

| | |
|---|---|
| EU declaration of conformity | ✓ |
| UK declaration of conformity | ✓ |
| ACMA declaration of conformity | ✓ |
| Moroccan declaration of conformity | ✓ |
| China RoHS | ✓ |
| cULus certificate | ✓ |

Classificaties

| | |
|---------------------|----------|
| ECLASS 5.0 | 27270104 |
| ECLASS 5.1.4 | 27270104 |
| ECLASS 6.0 | 27270104 |
| ECLASS 6.2 | 27270104 |
| ECLASS 7.0 | 27270104 |
| ECLASS 8.0 | 27270104 |
| ECLASS 8.1 | 27270104 |
| ECLASS 9.0 | 27270104 |

| | |
|-----------------------|----------|
| ECLASS 10.0 | 27270104 |
| ECLASS 11.0 | 27270104 |
| ECLASS 12.0 | 27274301 |
| ETIM 5.0 | EC002544 |
| ETIM 6.0 | EC002544 |
| ETIM 7.0 | EC002544 |
| ETIM 8.0 | EC002544 |
| UNSPSC 16.0901 | 39122230 |

Inbouwaanwijzing

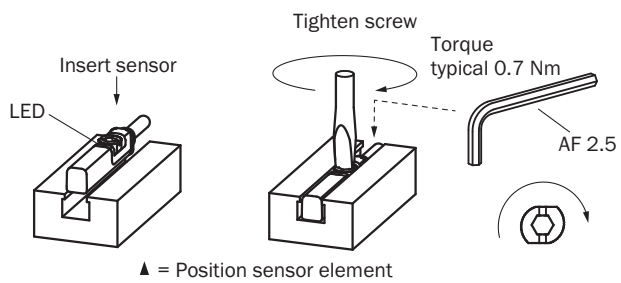

Aansluitschema Cd-037

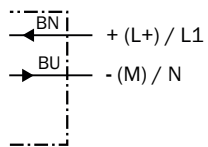

Weringsprincipe Rijroute



Opmerking: sensorbehuizing kan afwijken; weergave komt overeen met uitgangsfunctie 'sluiter'; afstand in detectiezone = schakelpuntbreedte + hysteresis

- ① Positie sensorelement
- ② Breedte van het schakelpunt
- ③ hysteresis
- ④ Bewegingsrichting van de magneet

Maattekening Kabel

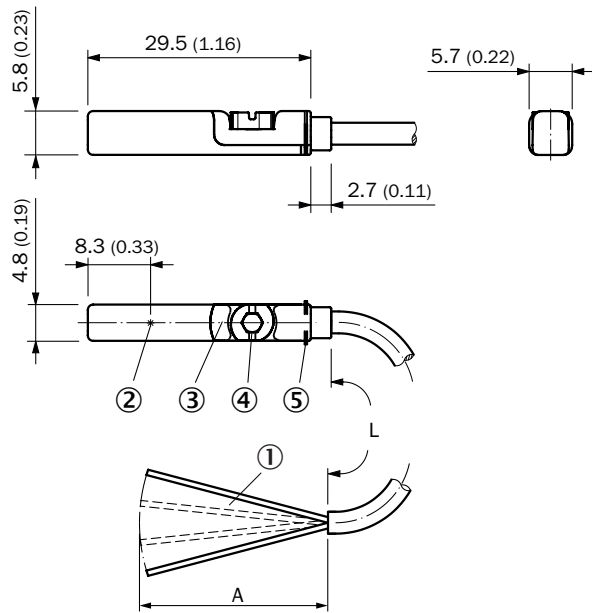

Afmetingen in mm (inch)







- ① Aansluiting
- ② Positie sensorelement
- ③ Indicatie-LED
- ④ Bevestigingsschroef SW 2,5
- ⑤ bevestigingsribben

| | | L | A | |
|---------|----------------|----------|----------|---|
| 1070861 | RZT7-03ZUS-KU0 | 2 m | 31,5 | 2 |
| 1070865 | RZT7-03ZUS-KW0 | 2 m | 31,5 | 2 |
| 1070850 | RZT7-03ZRS-KU0 | 2 m | 31,5 | 3 |
| 1070852 | RZT7-03ZRS-KW0 | 2 m | 31,5 | 3 |
| 1070863 | RZT7-03ZUS-KUB | 5 m | 31,5 | 2 |
| 1070867 | RZT7-03ZUS-KWB | 5 m | 31,5 | 2 |
| 1070851 | RZT7-03ZRS-KUB | 5 m | 31,5 | 3 |
| 1070853 | RZT7-03ZRS-KWB | 5 m | 31,5 | 3 |
| 1070854 | RZT7-03ZRS-KWD | 10 m | 31,5 | 3 |

Aanbevolen accessoires

Meer apparaatuitvoeringen en accessoires → www.sick.com/RZT7

| | Korte beschrijving | Type | Artikelnr. |
|---|--|-----------------|------------|
| Bevestigingstechniek | | | |
|  | <ul style="list-style-type: none"> Beschrijving: Bevestigingshouder aan ronde cilinder met zuigerdiameter van 8 mm ... 130 mm, omgevingstemperatuur van -30 °C tot 80 °C Materiaal: Roestvast staal, Gegoten zink Details: Roestvast staal, Gegoten zink Verpakkingseenheid: 1 stuk Geschikt voor: T-slot | BEF-KHZ-RT1-130 | 2077684 |
|  | <ul style="list-style-type: none"> Beschrijving: Bevestigingshouder aan ronde cilinder met zuigerdiameter van 8 mm ... 25 mm, omgevingstemperatuur van -30 °C tot 80 °C Materiaal: Roestvast staal, Gegoten zink Details: Roestvast staal, Gegoten zink Verpakkingseenheid: 1 stuk Geschikt voor: T-slot | BEF-KHZ-RT1-25 | 2077682 |
|  | <ul style="list-style-type: none"> Beschrijving: Bevestigingshouder aan ronde cilinder met zuigerdiameter van 8 mm ... 63 mm, omgevingstemperatuur van -30 °C tot 80 °C Materiaal: Roestvast staal, Gegoten zink Details: Roestvast staal, Gegoten zink Verpakkingseenheid: 1 stuk Geschikt voor: T-slot | BEF-KHZ-RT1-63 | 2077683 |
|  | <ul style="list-style-type: none"> Beschrijving: Bevestigingshouder aan ronde cilinder met zuigerdiameter 12 mm, omgevingstemperatuur van 0 °C tot 50 °C Afmetingen (b x h x l): 22,4 m Materiaal: Kunststof, Aluminium Details: Kunststof, Aluminium Verpakkingseenheid: 1 stuk Geschikt voor: T-slot | BEF-KHZ-RT-12 | 2077681 |
|  | <ul style="list-style-type: none"> Beschrijving: Bevestigingshouder aan ronde cilinder met zuigerdiameter 16 mm, omgevingstemperatuur van 0 °C tot 50 °C Afmetingen (b x h x l): 26,6 m Materiaal: Kunststof, Aluminium Details: Kunststof, Aluminium Verpakkingseenheid: 1 stuk Geschikt voor: T-slot | BEF-KHZ-RT-16 | 2077680 |
|  | <ul style="list-style-type: none"> Beschrijving: Bevestigingshouder aan ronde cilinder met zuigerdiameter 20 mm, omgevingstemperatuur van 0 °C tot 50 °C Afmetingen (b x h x l): 30,6 m Materiaal: Kunststof, Aluminium Details: Kunststof, Aluminium Verpakkingseenheid: 1 stuk Geschikt voor: T-slot | BEF-KHZ-RT-20 | 2077679 |
|  | <ul style="list-style-type: none"> Beschrijving: Bevestigingshouder aan ronde cilinder met zuigerdiameter 25 mm, omgevingstemperatuur van 0 °C tot 50 °C Afmetingen (b x h x l): 35,7 m Materiaal: Kunststof, Aluminium Details: Kunststof, Aluminium Verpakkingseenheid: 1 stuk Geschikt voor: T-slot | BEF-KHZ-RT-25 | 2077678 |
|  | <ul style="list-style-type: none"> Beschrijving: Bevestigingshouder aan ronde cilinder met zuigerdiameter 32 mm, omgevingstemperatuur van 0 °C tot 50 °C Afmetingen (b x h x l): 42,9 m Materiaal: Kunststof, Aluminium Details: Kunststof, Aluminium Verpakkingseenheid: 1 stuk Geschikt voor: T-slot | BEF-KHZ-RT-32 | 2077677 |
|  | <ul style="list-style-type: none"> Beschrijving: Bevestigingshouder aan ronde cilinder met zuigerdiameter 40 mm, omgevingstemperatuur van 0 °C tot 50 °C Afmetingen (b x h x l): 50,9 m Materiaal: Kunststof, Aluminium Details: Kunststof, Aluminium Verpakkingseenheid: 1 stuk | BEF-KHZ-RT-40 | 2077676 |

| | Korte beschrijving | Type | Artikelnr. |
|---|--|---------------|------------|
|  | <ul style="list-style-type: none"> • Geschikt voor: T-slot • Beschrijving: Bevestigingshouder aan ronde cilinder met zuigerdiameter 50 mm, omgevingstemperatuur van 0 °C tot 50 °C • Afmetingen (b x h x l): 61,8 m • Materiaal: Kunststof, Aluminium • Details: Kunststof, Aluminium • Verpakkingseenheid: 1 stuk • Geschikt voor: T-slot | BEF-KHZ-RT-50 | 2077675 |
|  | <ul style="list-style-type: none"> • Beschrijving: Bevestigingshouder aan ronde cilinder met zuigerdiameter 63 mm, omgevingstemperatuur van 0 °C tot 50 °C • Afmetingen (b x h x l): 73,9 m • Materiaal: Kunststof, Aluminium • Details: Kunststof, Aluminium • Verpakkingseenheid: 1 stuk • Geschikt voor: T-slot | BEF-KHZ-RT-63 | 2077674 |
|  | <ul style="list-style-type: none"> • Beschrijving: Bevestigingshouder voor profiel-/trekstangcilinder • Materiaal: Gegoten zink • Details: Gegoten zink • Leveringsomvang: Incl. bevestigingsmateriaal | BEF-KHZ-PT1 | 2022702 |
|  | <ul style="list-style-type: none"> • Beschrijving: Bevestigingshouder voor montage aan SMC-rail ECDQ2 (T-slot) • Materiaal: Aluminium • Details: Aluminium • Leveringsomvang: Zonder bevestigingsmateriaal | BEF-KHZ-TT1 | 2046439 |
|  | <ul style="list-style-type: none"> • Beschrijving: Bevestigingshouder voor montage aan SMC-rail CDQ2 (T-slot) • Materiaal: Aluminium • Details: Aluminium • Leveringsomvang: Zonder bevestigingsmateriaal | BEF-KHZ-TT2 | 2046440 |
|  | <ul style="list-style-type: none"> • Beschrijving: Bevestigingshouder voor cilinder met zwaluwstaartslot • Materiaal: Aluminium • Details: Aluminium • Leveringsomvang: Zonder bevestigingsmateriaal | BEF-KHZ-ST1 | 2022703 |
| apparatuurbescherming en apparatuuronderhoud | | | |
|  | <ul style="list-style-type: none"> • Beschrijving: Adapter als bescherming tegen mechanische slagen • Materiaal: Gegoten zink • Leveringsomvang: Incl. bevestigingsmateriaal • Geschikt voor: MZT7, RZT7, MZT8 | BEF-SG-MRZT | 2077201 |

SICK IN ÉÉN OOGOPSLAG

SICK is één van de toonaangevende fabrikanten van intelligente sensoren en sensoroplossingen voor industriële toepassingen. Ons unieke aanbod van producten en services is de perfecte basis voor een veilige en efficiënte besturing van processen, voor de bescherming van mensen tegen ongevallen en het voorkomen van milieuverontreiniging.

Wij hebben uitgebreide ervaring in diverse uiteenlopende domeinen en kennen grondig de branchespecifieke processen en eisen. Zo kunnen wij met intelligente sensoren precies de oplossingen leveren die onze klanten nodig hebben. In onze testcentra in Europa, Azië en Noord-Amerika worden systeemoplossingen voor onze klanten getest en geoptimaliseerd. Dat alles maakt van ons een betrouwbare leverancier en R&D-partner.

Onze uitgebreide services vervolledigen ons aanbod. Met onze SICK LifeTime Services ondersteunen we u tijdens de gehele levenscyclus van de machine en zorgen we voor veiligheid en productiviteit.

Dat is voor ons “Sensor Intelligence”.

WERELDWIJD BIJ U IN DE BUURT:

Contactpersonen en andere vestigingen → www.sick.com