



# RFU620-10105

RFU62x

RFID

**SICK**  
Sensor Intelligence.



## Bestelinformatie

| Type         | Artikelnr. |
|--------------|------------|
| RFU620-10105 | 1068728    |

Meer apparaatuitvoeringen en accessoires → [www.sick.com/RFU62x](http://www.sick.com/RFU62x)



## Gedetailleerde technische specificaties

## Kenmerken

|                         |  |
|-------------------------|--|
| <b>Versie</b>           | Mid Range  |
| <b>Productcategorie</b> | RFID-schrijf-leesapparaat met geïntegreerde antenne  |
| <b>RF toelating</b>     | China (800 900 RFID 设备检验标准)<br>Thailand  |
| <b>Frequentieband</b>   | UHF (860 MHz ... 960 MHz)  |
| <b>Draagfrequentie</b>  | 920,625 MHz ... 924,375 MHz  |
| <b>Uitgangsvermogen</b> | 0,2 W (ERP, 23 dBm)  |
| <b>RFID-standaard</b>   | EPCglobal UHF Class 1 Generation 2, ISO/IEC 18000-6 C, RAIN  |
| <b>Modulatie</b>        | PR-ASK   |
| <b>Aansluittype</b>     | Ethernet   |
| <b>Openingshoek</b>     | 100°   |
| <b>Verwarming</b>       | Ja   |
| <b>Leesreikwijdte</b>   | ≤ 2 m <sup>1)</sup>  |
| <b>Antenne</b>          | Geïntegreerd   |
| Zendvermogen            | Instelbaar   |
| Polarisatie             | Circulair  |
| Asverhouding            | Typ. 3 dB  |
| Achterwaartse demping   | > 5 dB   |
| <b>Overige functies</b> | Diagnose, Firmware actualiseerbaar, flexibel gegevensuitvoerformat (vrij parametreerbaar), Heartbeat, Triggering, SICK-AppSpace-functies kunnen met het accessoire SD-kaart SDK6U-P00100 worden vrijgeschakeld (voor firmware ≥ 2.0.0) |

<sup>1)</sup> Afhankelijk van de toegepaste transponder en de omgevingscondities.

## Mechanisch/Elektrisch

|                               |  |
|-------------------------------|--|
| <b>Aansluittype</b>           | 1 x M12, 17-pins stekker, A-gecodeerd<br>1 x M12, 4-pins contactdoos, D-gecodeerd<br>1 x USB, 5-pins contactdoos, type Micro-B |
| <b>Voedingsspanning</b>       | 10 V DC ... 30 V DC <sup>1)</sup>  |
| <b>Opgenomen vermogen</b>     | Typ. 8 W, Met verwarming type 16 W   |
| <b>Materiaal behuizing</b>    | Gegoten aluminium<br>Kunststof (PPS)   |
| <b>Isolatieklasse</b>         | IP67   |
| <b>Beschermingsklasse</b>     | III  |
| <b>Gewicht</b>                | 780 g  |
| <b>Afmetingen (L x B x H)</b> | 137 mm x 131 mm x 56 mm  |
| <b>MTBF</b>                   | > 100 jaren  |

<sup>1)</sup> Met verwarming 20 V DC ... 30 V DC.

## Interfaces

|                         |   |
|-------------------------|---|
| <b>Ethernet</b>         | ✓ , TCP/IP, OPC UA  |
| Opmerking               | Companion Spec V1.0 vanaf firmware 2.20   |
| Functie                 | Data-interface (uitgave leesresultaten), service-interface  |
| Datatransmissiesnelheid | 10/100 Mbit/s   |
| <b>PROFINET</b>         | ✓   |
| Functie                 | PROFINET Single Port, PROFINET Dual Port (optioneel via externe aansluitmodule CDF600-2), Data-interface (uitgave leesresultaten) |
| Datatransmissiesnelheid | 10/100 Mbit/s   |
| <b>EtherNet/IP™</b>     | ✓   |
| Functie                 | Data-interface (uitgave leesresultaten)   |
| Datatransmissiesnelheid | 10/100 Mbit/s   |
| <b>Serieel</b>          | ✓ , RS-232, RS-422  |
| Opmerking               | RS-422 alleen via 4-draads  |
| Functie                 | Data-interface (uitgave leesresultaten), service-interface  |
| Datatransmissiesnelheid | 0,3 kBaud ... 115,2 kBaud, AUX: 57,6 kBaud  |
| <b>CAN</b>              | ✓   |
| Opmerking               | CSN (SICK CAN Sensor Network)   |
| Functie                 | Data-interface (uitgave leesresultaten)   |
| <b>PROFIBUS DP</b>      | ✓   |
| Type veldbusintegratie  | Optioneel via externe veldbusmodule CDF600-2  |
| Functie                 | Data-interface (uitgave leesresultaten)   |
| <b>CANopen</b>          | ✓   |
| Functie                 | Data-interface (uitgave leesresultaten)   |
| <b>EtherCAT®</b>        | ✓   |
| Type veldbusintegratie  | Optioneel via externe veldbusmodule   |
| Functie                 | Data-interface (uitgave leesresultaten)   |

<sup>1)</sup> Als alternatief kunnen eigen configuratietools worden gegenereerd op basis van SICK's commando-taal CoLa (bijvoorbeeld in eigen software of op PLC-functiemodules).

|                             |   |
|-----------------------------|---|
| <b>USB</b>                  | ✓   |
| Opmerking                   | USB 2.0   |
| Functie                     | Service-interface   |
| <b>Digitale inputs</b>      | 2 (fysisch, 2 extra logische ingangen via optionele parametergeheugen CMC600 in CDB620 / CDM420)  |
| <b>Digitale outputs</b>     | 2 (fysisch, 2 extra logische uitgangen via optionele parametergeheugen CMC600 in CDB620 / CDM420) |
| <b>Optische indicatoren</b> | 7 LED's, meer kleuren (apparaatstatus)<br>4 RGB-LED (Process Feedback)                            |
| <b>Operatorinterfaces</b>   | Websserver  |
| <b>Configuratiesoftware</b> | SOPAS ET <sup>1)</sup>  |
| <b>Programmeerinterface</b> | Gebruikersspecifieke programmering met behulp van de ontwikkelingsomgeving SICK AppStudio         |
| <b>Geheugenkaart</b>        | MicroSD-geheugenkaart (parametercloning, data-opslag)   |

<sup>1)</sup> Als alternatief kunnen eigen configuratietools worden gegenereerd op basis van SICK's commando-taal CoLa (bijvoorbeeld in eigen software of op PLC-functiemodules).

### Omgevingsgegevens

|   |                         |
|---|-------------------------|
| <b>Elektromagnetische compatibiliteit (EMC)</b> | EN 301489-3             |
| <b>Schokbestendigheid</b>                       | EN 60068-2-64:2008-02   |
| <b>Schokbestendigheid</b>                       | EN 60068-2-27:2009-05   |
| <b>Bedrijfsomgevingstemperatuur</b>             | -40 °C ... +50 °C       |
| <b>Opslagtemperatuur</b>                        | -40 °C ... +70 °C       |
| <b>Relatieve luchtvochtigheid</b>               | 90 %, niet-condenserend |

### Certificaten

|  |   |
|--|---|
| <b>China RoHS</b>                          | ✓ |
| <b>Profinet certificate</b>                | ✓ |
| <b>Radio Approval certificate China</b>    | ✓ |
| <b>Radio Approval certificate Thailand</b> | ✓ |
| <b>4Dpro</b>                               | ✓ |
| <b>RAIN RFID</b>                           | ✓ |

### Classificaties

|                     |          |
|---------------------|----------|
| <b>ECLASS 5.0</b>   | 27280401 |
| <b>ECLASS 5.1.4</b> | 27280401 |
| <b>ECLASS 6.0</b>   | 27280401 |
| <b>ECLASS 6.2</b>   | 27280401 |
| <b>ECLASS 7.0</b>   | 27280401 |
| <b>ECLASS 8.0</b>   | 27280401 |
| <b>ECLASS 8.1</b>   | 27280401 |
| <b>ECLASS 9.0</b>   | 27280401 |
| <b>ECLASS 10.0</b>  | 27280401 |
| <b>ECLASS 11.0</b>  | 27280401 |
| <b>ECLASS 12.0</b>  | 27280401 |
| <b>ETIM 5.0</b>     | EC002998 |

|                       |          |
|-----------------------|----------|
| <b>ETIM 6.0</b>       | EC002998 |
| <b>ETIM 7.0</b>       | EC002998 |
| <b>ETIM 8.0</b>       | EC002998 |
| <b>UNSPSC 16.0901</b> | 52161523 |

Maatschets RFU62x

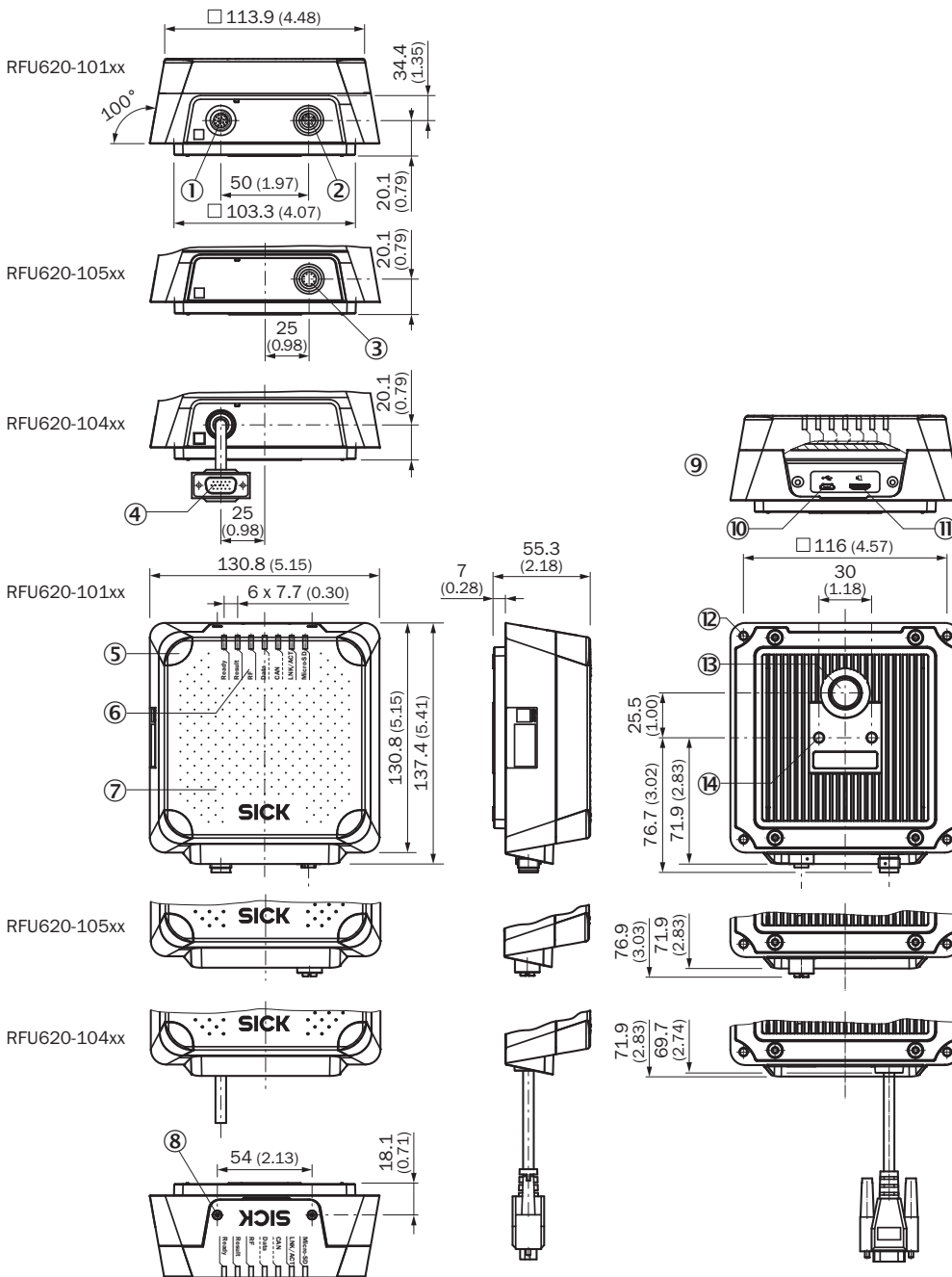

Afmetingen in mm (inch)

- ① Aansluiting "Power/AUX/CAN/I/O", 17-pins M12-stekker, A-code
- ② Aansluiting "ethernet", 4-pins M12-contactdoos, D-code
- ③ Aansluiting "PoE", 8-pins M12-contactdoos, X-code

- ④ Aansluiting "Power/HOST/AUX/CAN/I/O", 15-pins D-Sub-HD-stekker, kabel 0,9 m
- ⑤ 4 x led meerkleurig (process feedback)
- ⑥ 7 x LED voor statusindicatie
- ⑦ Kap met geïntegreerde antenne
- ⑧ Bout (torx T8), onverliesbaar (2 x), voor zijdelings afdekking
- ⑨ zijdelingse afdekking geopend
- ⑩ USB-aansluiting, type Micro-B
- ⑪ Slot voor MicroSD-geheugenkaart
- ⑫ Blind schroefgat M5, 9 mm diep (4 x), alternatief voor bevestiging
- ⑬ Drukvereffeningsventiel (beluchtingselement)
- ⑭ Blind schroefgat M6, 7 mm diep (2 x), voor bevestiging

## Richtgrafiek

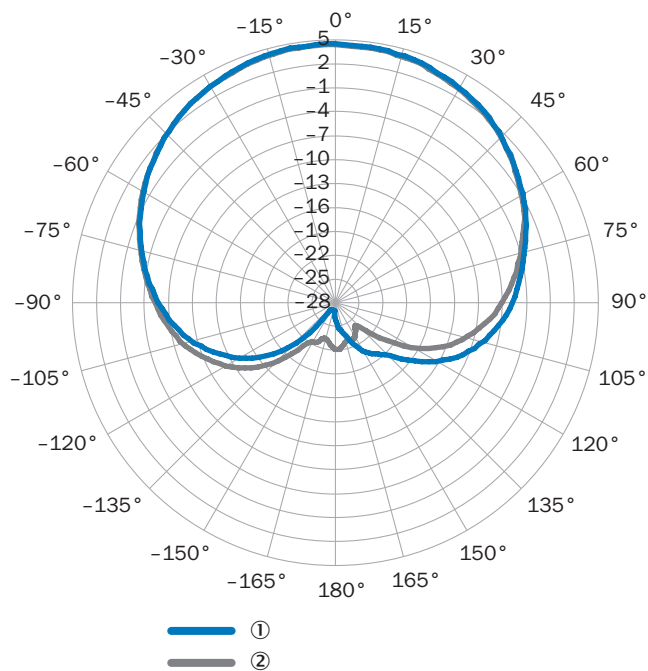

gemeten antenneversterking in dBic bij 868,5 MHz, RHCP (rechtsom draaiend circulair gepolariseerd)

① Horizontaal niveau (Azimut)

② verticaal niveau (Elevation)

Aansluitschema EtherCAT®

EtherCAT®



- Connecting cable (already present on device)
- EtherCAT® cable, 2 m (Part no. 2106159)

### Aansluitschema PROFINET IO/RT

#### PROFINET



- Connecting cable (already present on device)
- Connection cable, 2 m (Part no. 6061702)
- PROFINET cable, 2 m (Part no. 2106182)
- PROFINET cable, 2 m (Part no. 2106258)
- ..... PROFINET cable, ready to assemble AIDA plug connectors

## Systemopbouw





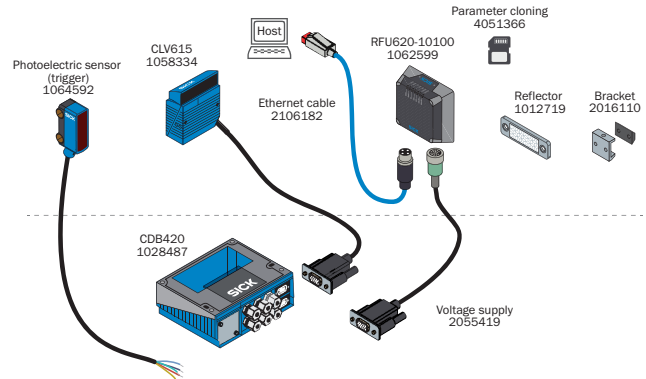

### RFU62x



samenvoegen van gegevens van barcode en RFID

## Aanbevolen accessoires

Meer apparaatuitvoeringen en accessoires → [www.sick.com/RFU62x](http://www.sick.com/RFU62x)

|   | Korte beschrijving  | Type                                 | Artikelnr. |
|---|---|--------------------------------------|------------|
| <b>stekkers en kabels</b>   |   |                                      |            |
|  | <ul style="list-style-type: none"> <li>• <b>Beschrijving:</b> USB 2.0, Niet geïsoleerd</li> <li>• <b>Aansluittype kop A:</b> Stekker, Micro-B, 4-pins, recht</li> <li>• <b>Aansluittype kop B:</b> Stekker, USB-A, 4-pins, recht</li> <li>• <b>Signaaltype:</b> USB 2.0</li> <li>• <b>Kabel:</b> 2 m, 4-draads</li> </ul>   | YMUSA4-020VG4MUIA4                   | 6036106    |
|  | <ul style="list-style-type: none"> <li>• <b>Aansluittype kop A:</b> Stekker, M12, 4-pins, recht, Met D-codering</li> <li>• <b>Aansluittype kop B:</b> Stekker, RJ45, 4-pins, recht</li> <li>• <b>Signaaltype:</b> Ethernet, PROFINET</li> <li>• <b>Kabel:</b> 2 m, 4-draads, PUR, halogeenvrij</li> <li>• <b>Beschrijving:</b> Ethernet, Geïsoleerd, PROFINET</li> <li>• <b>Toepassingsbereik:</b> Gebruik met sleepkettingen, Olie-/smeermiddelbereik</li> </ul> | YM2D24-020PN1MR-JA4                  | 2106182    |
| <b>Opslagmedia</b>  |   |                                      |            |
|  | <ul style="list-style-type: none"> <li>• <b>Beschrijving:</b> MicroSD-geheugenkaart met 1 GB voor industrieel gebruik</li> </ul>  | MicroSD-geheugenkaart                | 4051366    |
| <b>Bevestigingstechniek</b>   |   |                                      |            |
|  | <ul style="list-style-type: none"> <li>• <b>Beschrijving:</b> Bevestigingshoek eenvoudig</li> </ul>   | Bevestigingshoeken                   | 2071067    |
| <b>RFID-transponders</b>  |   |                                      |            |
|  | <ul style="list-style-type: none"> <li>• <b>Draagfrequentie:</b> 865 MHz ... 928 MHz</li> <li>• <b>Opslagcapaciteit (EPC / user memory):</b> 496/128 Bit (EPC / User Memory)</li> <li>• <b>Afmetingen (L x B x H):</b> 18 mm x 122 mm x 2 mm</li> </ul>   | UHF Transponder, Rectangular, global | 6088050    |

|   | Korte beschrijving | Type       | Artikelnr. |
|---|--------------------|------------|------------|
| Verdelerboxen   |                    |            |            |
|  |                    | CDB620-001 | 1042256    |

## SICK IN ÉÉN OOGOPSLAG

SICK is één van de toonaangevende fabrikanten van intelligente sensoren en sensoroplossingen voor industriële toepassingen. Ons unieke aanbod van producten en services is de perfecte basis voor een veilige en efficiënte besturing van processen, voor de bescherming van mensen tegen ongevallen en het voorkomen van milieuverontreiniging.

Wij hebben uitgebreide ervaring in diverse uiteenlopende domeinen en kennen grondig de branchespecifieke processen en eisen. Zo kunnen wij met intelligente sensoren precies de oplossingen leveren die onze klanten nodig hebben. In onze testcentra in Europa, Azië en Noord-Amerika worden systeemoplossingen voor onze klanten getest en geoptimaliseerd. Dat alles maakt van ons een betrouwbare leverancier en R&D-partner.

Onze uitgebreide services vervolledigen ons aanbod. Met onze SICK LifeTime Services ondersteunen we u tijdens de gehele levenscyclus van de machine en zorgen we voor veiligheid en productiviteit.

**Dat is voor ons “Sensor Intelligence”.**

## WERELDWIJD BIJ U IN DE BUURT:

Contactpersonen en andere vestigingen → [www.sick.com](http://www.sick.com)