



RFU620-10107

RFU62x

RFID

SICK
Sensor Intelligence.



Bestelinformatie

Type	Artikelnr.
RFU620-10107	1068727

Meer apparaatuitvoeringen en accessoires → www.sick.com/RFU62x



Gedetailleerde technische specificaties

Kenmerken

Versie	Mid Range
Productcategorie	RFID-schrijf-leesapparaat met geïntegreerde antenne
RF toelating	Japan (ARIB STD-T107)
Frequentieband	UHF (860 MHz ... 960 MHz)
Draagfrequentie	916,8 MHz ... 920,4 MHz
Uitgangsvermogen	0,32 W (EIRP, 25 dBm)
RFID-standaard	EPCglobal UHF Class 1 Generation 2, ISO/IEC 18000-6 C, RAIN
Modulatie	PR-ASK
Aansluittype	Ethernet
Openingshoek	100°
Verwarming	Ja
Leesreikwijdte	≤ 2 m ¹⁾
Antenne	Geïntegreerd
Zendvermogen	Instelbaar
Polarisatie	Circulair
Asverhouding	Typ. 3 dB
Achterwaartse demping	> 5 dB
Overige functies	Diagnose, Firmware actualiseerbaar, flexibel gegevensuitvoerformat (vrij parametereerbaar), Heartbeat, Triggering, SICK-AppSpace-functies kunnen met het accessoire SD-kaart SDK6U-P00100 worden vrijgeschakeld (voor firmware ≥ 2.0.0)

¹⁾ Afhankelijk van de toegepaste transponder en de omgevingscondities.

Mechanisch/Elektrisch

Aansluittype	1 x M12, 17-pins stekker, A-gecodeerd
---------------------	---------------------------------------

¹⁾ Met verwarming 20 V DC ... 30 V DC.

	1 x M12, 4-pins contactdoos, D-gecodeerd 1 x USB, 5-pins contactdoos, type Micro-B
Voedingsspanning	10 V DC ... 30 V DC ¹⁾
Opgenomen vermogen	Typ. 8 W, Met verwarming type 16 W
Materiaal behuizing	Gegoten aluminium Kunststof (PPS)
Isolatieklasse	IP67
Beschermingsklasse	III
Gewicht	780 g
Afmetingen (L x B x H)	137 mm x 131 mm x 56 mm
MTBF	> 100 jaren

¹⁾ Met verwarming 20 V DC ... 30 V DC.

Interfaces

Ethernet		✓ , TCP/IP, OPC UA
	Opmerking	Companion Spec V1.0 vanaf firmware 2.20
	Functie	Data-interface (uitgave leesresultaten), service-interface
	Datatransmissiesnelheid	10/100 Mbit/s
PROFINET		✓
	Functie	PROFINET Single Port, PROFINET Dual Port (optioneel via externe aansluitmodule CDF600-2), Data-interface (uitgave leesresultaten)
	Datatransmissiesnelheid	10/100 Mbit/s
EtherNet/IP™		✓
	Functie	Data-interface (uitgave leesresultaten)
	Datatransmissiesnelheid	10/100 Mbit/s
Serieel		✓ , RS-232, RS-422
	Opmerking	RS-422 alleen via 4-draads
	Functie	Data-interface (uitgave leesresultaten), service-interface
	Datatransmissiesnelheid	0,3 kBaud ... 115,2 kBaud, AUX: 57,6 kBaud
CAN		✓
	Opmerking	CSN (SICK CAN Sensor Network)
	Functie	Data-interface (uitgave leesresultaten)
PROFIBUS DP		✓
	Type veldbusintegratie	Optioneel via externe veldbusmodule CDF600-2
	Functie	Data-interface (uitgave leesresultaten)
CANopen		✓
	Functie	Data-interface (uitgave leesresultaten)
EtherCAT®		✓
	Type veldbusintegratie	Optioneel via externe veldbusmodule
	Functie	Data-interface (uitgave leesresultaten)
USB		✓
	Opmerking	USB 2.0

¹⁾ Als alternatief kunnen eigen configuratietools worden gegenereerd op basis van SICK's commando-taal CoLa (bijvoorbeeld in eigen software of op PLC-functiemodules).

	Functie	Service-interface
Digitale inputs		2 (fysisch, 2 extra logische ingangen via optionele parametergeheugen CMC600 in CDB620 / CDM420)
Digitale outputs		2 (fysisch, 2 extra logische uitgangen via optionele parametergeheugen CMC600 in CDB620 / CDM420)
Optische indicatoren		7 LED's, meer kleuren (apparaatstatus) 4 RGB-LED (Process Feedback)
Operatorinterfaces		Webserver
Configuratiesoftware		SOPAS ET ¹⁾
Programmeerinterface		Gebruikersspecifieke programmering met behulp van de ontwikkelingsomgeving SICK AppStudio
Geheugenkaart		MicroSD-geheugenkaart (parametercloning, data-opslag)

¹⁾ Als alternatief kunnen eigen configuratietools worden gegenereerd op basis van SICK's commando-taal CoLa (bijvoorbeeld in eigen software of op PLC-functiemodules).

Omgevingsgegevens

Elektromagnetische compatibiliteit (EMC)	EN 301489-3
Schokbestendigheid	EN 60068-2-64:2008-02
Schokbestendigheid	EN 60068-2-27:2009-05
Bedrijfsomgevingstemperatuur	-40 °C ... +50 °C
Opslagtemperatuur	-40 °C ... +70 °C
Relatieve luchtvochtigheid	90 %, niet-condenserend

Certificaten

China RoHS	✓
Profinet certificate	✓
Radio Approval certificate Japan	✓
4Dpro	✓
RAIN RFID	✓

Classificaties

ECLASS 5.0	27280401
ECLASS 5.1.4	27280401
ECLASS 6.0	27280401
ECLASS 6.2	27280401
ECLASS 7.0	27280401
ECLASS 8.0	27280401
ECLASS 8.1	27280401
ECLASS 9.0	27280401
ECLASS 10.0	27280401
ECLASS 11.0	27280401
ECLASS 12.0	27280401
ETIM 5.0	EC002998
ETIM 6.0	EC002998
ETIM 7.0	EC002998

ETIM 8.0

EC002998

UNSPSC 16.0901

52161523

Maatschets RFU62x

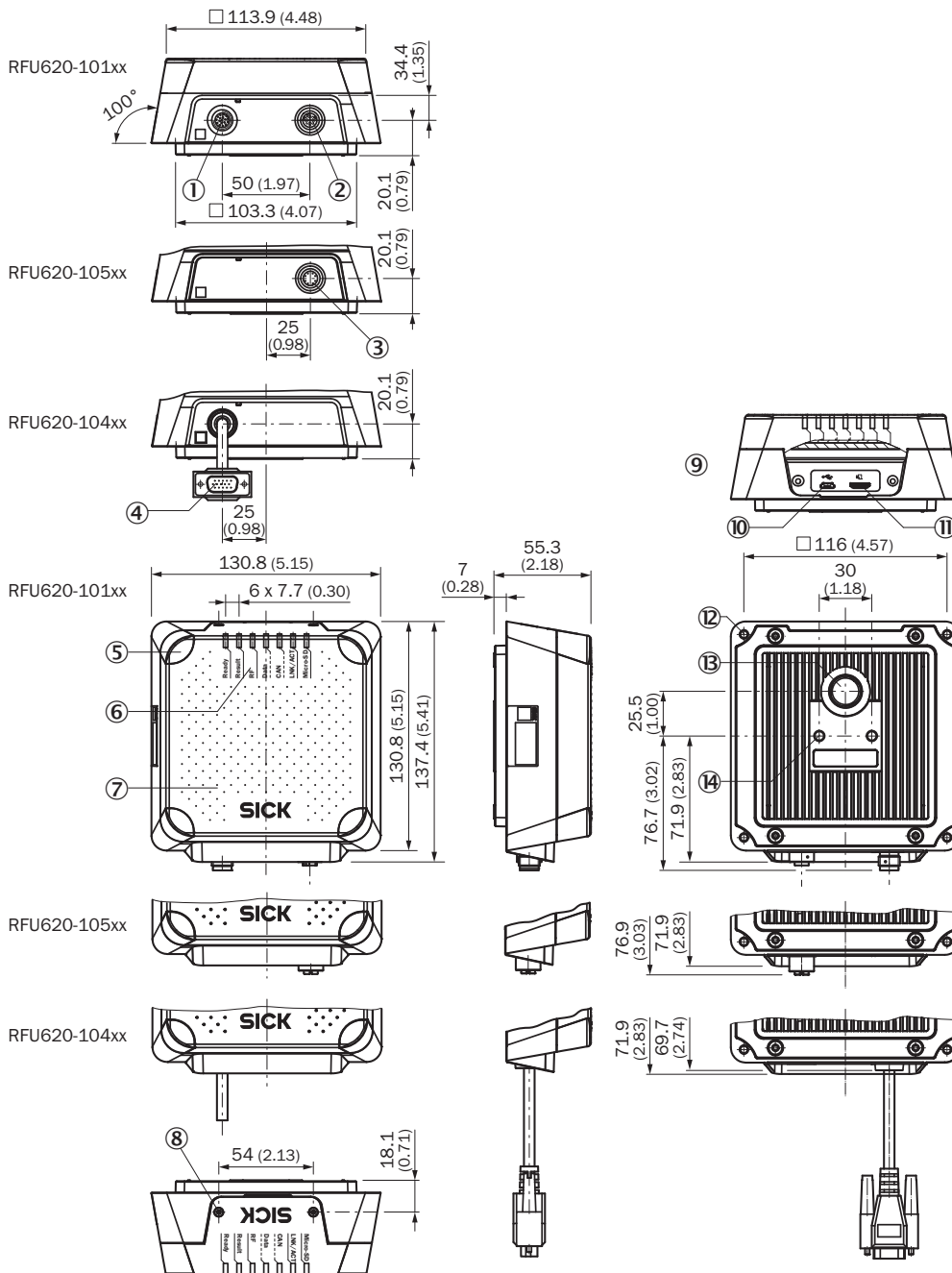

Afmetingen in mm (inch)

- ① Aansluiting "Power/AUX/CAN/I/O", 17-pins M12-stekker, A-code
- ② Aansluiting "ethernet", 4-pins M12-contactdoos, D-code
- ③ Aansluiting "PoE", 8-pins M12-contactdoos, X-code
- ④ Aansluiting "Power/HOST/AUX/CAN/I/O", 15-pins D-Sub-HD-stekker, kabel 0,9 m
- ⑤ 4 x led meerkleurig (process feedback)
- ⑥ 7 x LED voor statusindicatie

- ⑦ Kap met geïntegreerde antenne
- ⑧ Bout (torx T8), onverliesbaar (2 x), voor zijdelings afdekking
- ⑨ zijdelingse afdekking geopend
- ⑩ USB-aansluiting, type Micro-B
- ⑪ Slot voor MicroSD-geheugenkaart
- ⑫ Blind schroefgat M5, 9 mm diep (4 x), alternatief voor bevestiging
- ⑬ Drukvereffeningsventiel (beluchtingselement)
- ⑭ Blind schroefgat M6, 7 mm diep (2 x), voor bevestiging

Richtgrafiek

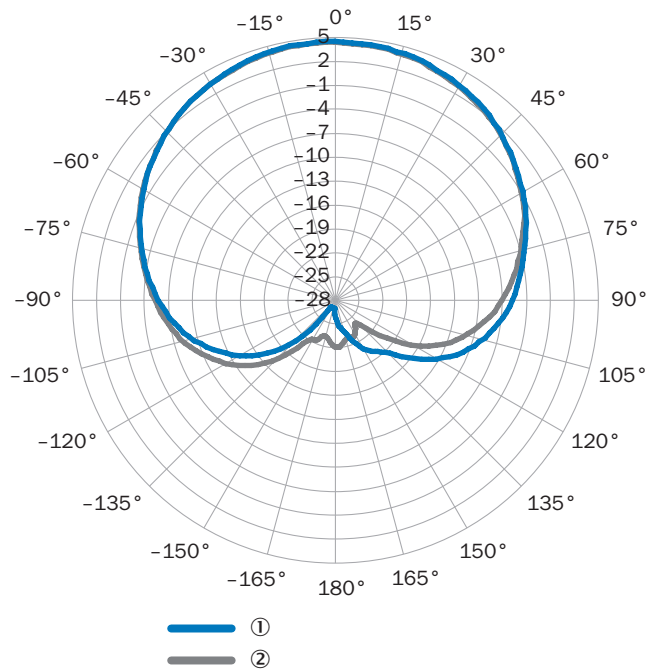

gemeten antenneversterking in dBic bij 868,5 MHz, RHCP (rechtsom draaiend circulair gepolariseerd)

① Horizontaal niveau (Azimut)

② verticaal niveau (Elevation)

Aansluitschema EtherCAT®

EtherCAT®



- Connecting cable (already present on device)
- EtherCAT® cable, 2 m (Part no. 2106159)

Aansluitschema PROFINET IO/RT

PROFINET



- Connecting cable (already present on device)
- Connection cable, 2 m (Part no. 6061702)
- PROFINET cable, 2 m (Part no. 2106182)
- - - PROFINET cable, 2 m (Part no. 2106258)
- PROFINET cable, ready to assemble AIDA plug connectors

Systemopbouw





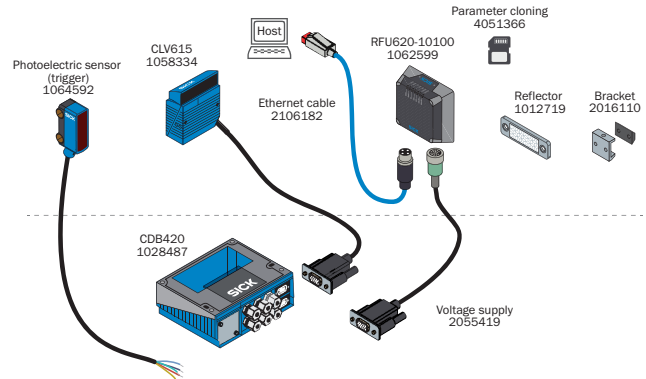

RFU62x



samenvoegen van gegevens van barcode en RFID

Aanbevolen accessoires

Meer apparaatuitvoeringen en accessoires → www.sick.com/RFU62x

	Korte beschrijving	Type	Artikelnr.
stekkers en kabels			
	<ul style="list-style-type: none"> Beschrijving: USB 2.0, Niet geïsoleerd Aansluittype kop A: Stekker, Micro-B, 4-pins, recht Aansluittype kop B: Stekker, USB-A, 4-pins, recht Signaaltype: USB 2.0 Kabel: 2 m, 4-draads 	YMUSA4-020VG4MUIA4	6036106
	<ul style="list-style-type: none"> Aansluittype kop A: Stekker, M12, 4-pins, recht, Met D-codering Aansluittype kop B: Stekker, RJ45, 4-pins, recht Signaaltype: Ethernet, PROFINET Kabel: 2 m, 4-draads, PUR, halogeenvrij Beschrijving: Ethernet, Geïsoleerd, PROFINET Toepassingsbereik: Gebruik met sleepkettingen, Olie-/smeermiddelbereik 	YM2D24-020PN1MR-JA4	2106182
Opslagmedia			
	<ul style="list-style-type: none"> Beschrijving: MicroSD-geheugenkaart met 1 GB voor industrieel gebruik 	MicroSD-geheugenkaart	4051366
Bevestigingstechniek			
	<ul style="list-style-type: none"> Beschrijving: Bevestigingshoek eenvoudig 	Bevestigingshoeken	2071067
RFID-transponders			
	<ul style="list-style-type: none"> Draagfrequentie: 865 MHz ... 928 MHz Opslagcapaciteit (EPC / user memory): 496/128 Bit (EPC / User Memory) Afmetingen (L x B x H): 18 mm x 122 mm x 2 mm 	UHF Transponder, Rectangular, global	6088050

	Korte beschrijving	Type	Artikelnr.
Verdelerboxen			
		CDB620-001	1042256

SICK IN ÉÉN OOGOPSLAG

SICK is één van de toonaangevende fabrikanten van intelligente sensoren en sensoroplossingen voor industriële toepassingen. Ons unieke aanbod van producten en services is de perfecte basis voor een veilige en efficiënte besturing van processen, voor de bescherming van mensen tegen ongevallen en het voorkomen van milieuverontreiniging.

Wij hebben uitgebreide ervaring in diverse uiteenlopende domeinen en kennen grondig de branchespecifieke processen en eisen. Zo kunnen wij met intelligente sensoren precies de oplossingen leveren die onze klanten nodig hebben. In onze testcentra in Europa, Azië en Noord-Amerika worden systeemoplossingen voor onze klanten getest en geoptimaliseerd. Dat alles maakt van ons een betrouwbare leverancier en R&D-partner.

Onze uitgebreide services vervolledigen ons aanbod. Met onze SICK LifeTime Services ondersteunen we u tijdens de gehele levenscyclus van de machine en zorgen we voor veiligheid en productiviteit.

Dat is voor ons “Sensor Intelligence”.

WERELDWIJD BIJ U IN DE BUURT:

Contactpersonen en andere vestigingen → www.sick.com