



DATASHEET

# GL6-P7211

G6  
Reflex-tasters en sensoren

## REFLEXTASTERS EN SENSOREN

## GL6-P7211

## BESTELINFORMATIE

Type	Artikelnr.
GL6-P7211	1066884

Verdere apparaatvarianten en accessoires op [www.sick.com/G6](http://www.sick.com/G6)



Atbeelding kan afwijken

## GEDETAILEERDE TECHNISCHE SPECIFICATIES

## KENMERKEN

Werkingsprincipe	Reflector fotocel						
Werkingsprincipe detail	Met minimale afstand tot de reflector (systeem met dubbele lens)						
Schakelafstand max.	0,03 m ... 6 m <sup>1)</sup>						
Schakelafstand	0,07 m ... 5 m <sup>1)</sup>						
Polarisatiefilter	Ja						
Zendstraal	<table border="0"> <tr> <td>Lichtbron</td> <td>PinPoint-LED <sup>2)</sup></td> </tr> <tr> <td>Lichtsoort</td> <td>Zichtbaar rood licht</td> </tr> <tr> <td>Lichtvlek grootte (afstand)</td> <td>Ø 8 mm (350 mm)</td> </tr> </table>	Lichtbron	PinPoint-LED <sup>2)</sup>	Lichtsoort	Zichtbaar rood licht	Lichtvlek grootte (afstand)	Ø 8 mm (350 mm)
Lichtbron	PinPoint-LED <sup>2)</sup>						
Lichtsoort	Zichtbaar rood licht						
Lichtvlek grootte (afstand)	Ø 8 mm (350 mm)						
LED-karakteristieken	<table border="0"> <tr> <td>Golflengte</td> <td>650 nm</td> </tr> </table>	Golflengte	650 nm				
Golflengte	650 nm						
Instelling	Potentiometer, 270°						

<sup>1)</sup> Reflector PL80A.

<sup>2)</sup> Gemiddelde levensduur: 100.000 h bij T<sub>u</sub> = +25 °C.

## VEILIGHEIDSTECHNISCHE KARAKTERISTIEKEN

MTTF <sub>D</sub>	1.598 jaren
DC <sub>avg</sub>	0 %
T <sub>M</sub> (gebruiksduur)	20 jaren

**ELEKTRISCH**

Voedingsspanning $U_B$	10 V DC ... 30 V DC <sup>1)</sup>
Rimpel	$\pm 10\%$ <sup>2)</sup>
Stroomopname	30 mA <sup>3)</sup>
Beschermingsklasse	III
Digitale output	<p>Type PNP</p> <p>Type schakeling Helder-/donkerschakelend</p> <p>Schakeltype selecteerbaar Naar keuze, per licht-/donkerschakelaar</p> <p>Signaalspanning PNP HIGH/LOW <math>U_V - (\leq 3\text{ V}) / \text{ca. } 0\text{ V}</math></p> <p>Uitgangsstroom <math>I_{\text{max}}</math> <math>\leq 100\text{ mA}</math> <sup>4)</sup></p> <p>Responstijd <math>&lt; 625\ \mu\text{s}</math> <sup>5)</sup></p> <p>Schakelfrequentie 1.000 Hz <sup>6)</sup></p>
Beveiligingsschakelingen	A <sup>7)</sup> B <sup>8)</sup> D <sup>9)</sup>

<sup>1)</sup> Grenswaarden bij gebruik in netwerk met korstluitbeveiliging max. 8 A.

<sup>2)</sup> Mag  $U_V$ -toleranties niet over- of onderschrijden.

<sup>3)</sup> Onbelast.

<sup>4)</sup> Bij  $U_V > 24\text{ V}$ ,  $I_A \text{ max} = 50\text{ mA}$ .

<sup>5)</sup> Signaallooptijd bij Ohmse belasting.

<sup>6)</sup> Bij licht-donkerverhouding 1:1.

<sup>7)</sup> A =  $U_V$ -aansluitingen ompoolbeveiligd.

<sup>8)</sup> B = in- en uitgangen ompoolbeveiligd.

<sup>9)</sup> D = outputs overstroom- en kortsluitvast.

**MECHANICA**

Constructie	Blokvormig
Afmetingen (B x H x D)	12 mm x 31,5 mm x 21 mm
Aansluiting	Kabel met stekker M12, 4-pins
Aansluiting detail	Kabellengte (L) 300 mm
Materiaal	Behuizing Kunststof, ABS/PC Frontlens Kunststof, PMMA
Gewicht	20 g

**OMGEVINGSGEGEVENS**

Isolatieklasse	IP67
Omgevingstemperatuur bedrijf	$-25\text{ }^\circ\text{C} \dots +55\text{ }^\circ\text{C}$ <sup>1)</sup>
Omgevingstemperatuur magazijn	$-40\text{ }^\circ\text{C} \dots +70\text{ }^\circ\text{C}$
UL-file-nr.	NRKH.E348498 & NRKH7.E348498

<sup>1)</sup> Temperatuurstabieliteit na instelling +/- 10°C.

**CERTIFICATEN**

EU declaration of conformity	✓
UK declaration of conformity	✓

ACMA declaration of conformity	✓
Moroccan declaration of conformity	✓
China RoHS	✓
cULus certificate	✓
Photobiological safety (DIN EN 62471) certificate	✓

## MAATTEKENING

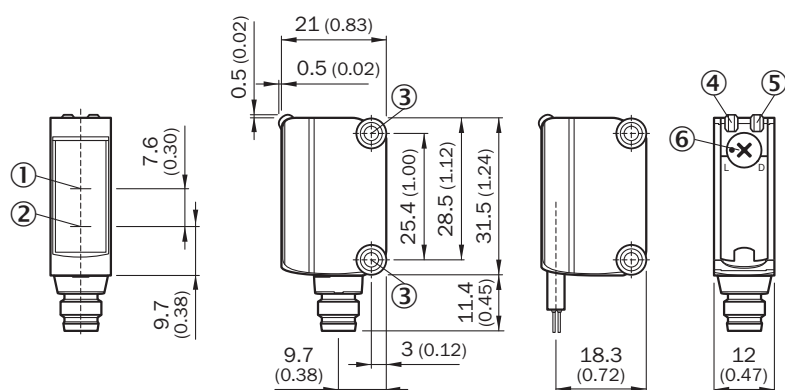

Afmetingen in mm (inch)

- ① Optische as, ontvanger
- ② Optische as, zender
- ③ Montageboringen M3
- ④ Indicatie-LED groen: voedingsspanning actief
- ⑤ Indicatie-LED geel: status lichtontvangst
- ⑥ helder / donker schakelend: L = helder schakelend, D = donker schakelend

## INSTELMOGELIJKHEDEN INSTELMOGELIJKHEID

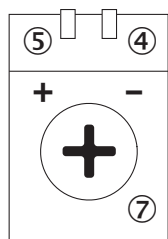

- ④ Indicatie-LED groen: voedingsspanning actief
- ⑤ Indicatie-LED geel: status lichtontvangst
- ⑦ Gevoeligheidsinsteller: potentiometer

## AANSLUITTYPE

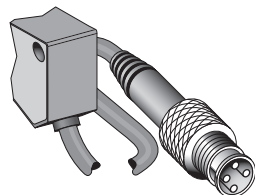

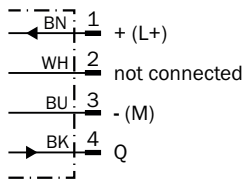
**AANSLUITSCHEMA CD-066****KARAKTERISTIEK GL6**

Operating reserve

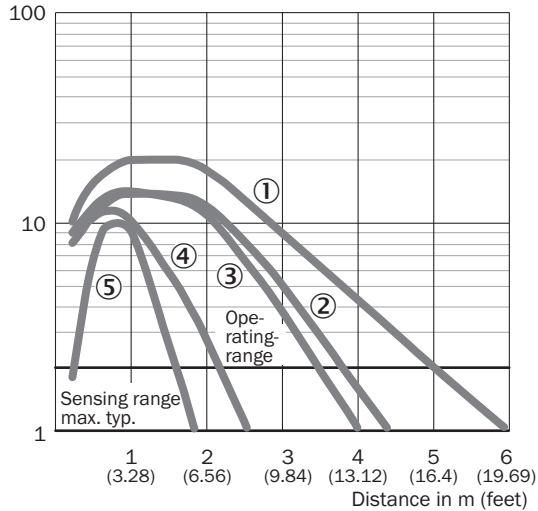

- ① Reflector PL80A
- ② Reflector PL40A
- ③ Reflector P250
- ④ Reflector PL20A
- ⑤ Reflecterende folie REF-IRF-56

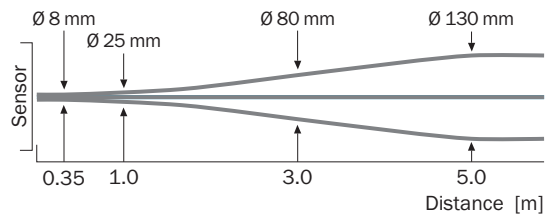
**LICHTVLEKGROOTTE GL6, GL6G**

## SCHAKELAFSTANDGRAFIEK GL6, GL6G

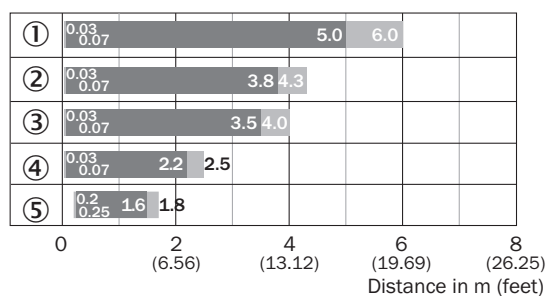

■ Sensing range      ■ Sensing range max.

- ① Reflector PL80A
- ② Reflector PL40A
- ③ Reflector P250
- ④ Reflector PL20A
- ⑤ Reflecterende folie REF-IRF-56

Meer informatie en geschikte accessoires, toepassingsvoorbeelden en downloads zoals CAD-maatmodellen, gebruiksaanwijzingen en software vindt u onder [www.sick.com/1066884](http://www.sick.com/1066884)



# SICK IN ÉÉN OOGOPSLAG

SICK is een wereldwijd toonaangevende technologieonderneming voor intelligente sensoroplossingen en geïntegreerde oplossingen in de industriële automatisering. Onze technologieën stellen wereldwijd nieuwe normen en maken uw industriële processen efficiënter, veiliger en duurzamer – zowel in de logistiek als in de productie.

SICK combineert sensorintelligentie met branche-inzicht en gecertificeerde adviesdiensten. Wij bieden u de ideale basis voor schaalbare en op maat gesneden automatiseringsoplossingen en bieden u een toegevoegde waarde over de hele waardescheppingsketen. Onze nauwe samenwerking met onze klanten is meer dan alleen een belofte: samen verbeteren we de productiviteit, verhogen we de kwaliteit, beschermen we de gezondheid en veiligheid en zorgen we voor een duurzame toekomst. Met empathie en vertrouwen.

Met passie en een pioniersgeest ontwikkelt SICK al sinds 1946 innovatieve technologieën. Dankzij een wereldwijd netwerk in ca. 40 landen biedt SICK wereldwijde dekking en is ook altijd aanwezig bij u in de buurt. Het hoofdkantoor van het bedrijf is gevestigd in Waldkirch in de buurt van Freiburg in Duitsland. Onze klanten doen hun voordeel met ons inzicht in lokale en wereldwijde eisen en behoeften, die wij vertalen naar oplossingen op maat.