



IRL-P211E41

ZoneControl

REFLEXTASTERS EN SENSOREN

SICK
Sensor Intelligence.



Afbeelding kan afwijken



Bestelinformatie

Type	Artikelnr.
IRL-P211E41	1063185

Meer apparaatuitvoeringen en accessoires → www.sick.com/ZoneControl

Gedetailleerde technische specificaties

Kenmerken

Werkingsprincipe	Reflector fotocel
Actuator	Pneumatisch, ventiel aanwezig
Max. aantal sensoren	Ca. 30 ¹⁾ Ca. 50 ²⁾
Logische functie	Individuele invoer
Wijze van vrijgave	Individuele uitvoer, Blokuitvoer
Afmetingen (B x H x D)	50 mm x 147,4 mm x 48,9 mm
Schakelafstand max.	250 mm ... 1.500 mm
Schakelafstand	250 mm ... 1.500 mm ³⁾
Focus	7°
Lichtsoort	Zichtbaar rood licht
Lichtbron	Led ⁴⁾
Lichtvlek grootte (afstand)	Ø 20 mm (500 mm)
Openingshoek	7°
Instelling	Potentiometer, 9 toeren
Speciale toepassingen	ZoneControl

¹⁾ Voeding aan het einde van de serieschakeling.

²⁾ Voeding in het midden van de serieschakeling.

³⁾ Op reflectiefolie REF-7610-K.

⁴⁾ Gemiddelde levensduur: 100.000 h bij T_U = +25 °C.

Mechanisch/Elektrisch

Voedingsspanning U_B	19,2 V DC ... 27,6 V DC ¹⁾
Rimpel	< 5 V _{SS} ²⁾
Stroomopname	20 mA ³⁾
Schakeloutput	PNP
Signaalspanning PNP HIGH/LOW	Ca. $U_V - 0,5 \text{ V} / 0 \text{ V}$
Uitgangsstroom I_{max}	≤ 100 mA
Responstijd	2 ms
Schakelfrequentie	250 Hz
Aansluittype	Stekker M12, 4-pins
Aansluitwijze voor serieschakeling	Kabel met contactdoos, M12, 4-pins 1,2 m
Beveiligingsschakelingen	A ⁴⁾ C ⁵⁾ D ⁶⁾
Beschermingsklasse	III
Gewicht	175 g
Materiaal behuizing	Kunststof, ABS
Isolatieklasse	IP65
Bestendigheid tegen schokken en trillingen	Volgens IEC 68
Omgevingstemperatuur bedrijf	-10 °C ... +55 °C
Omgevingstemperatuur magazijn	-40 °C ... +75 °C
UL-file-nr.	NRKH.E189383 & NRKH7.E189383
Medium voor magneetventiel	Perslucht of neutrale gassen gefilterd, Ongeolied of geolied
Bouwworm magneetventiel	3/2-weg ventiel
Werkwijze magneetventiel	Air to Brake (NO)
Aansluitwijze magneetventiel	Perslucht 2 x 8 mm diameter, Werkleiding 4 mm diameter
Spoelwaarden	24 V DC 1 W
Luchtdebiet	Ca. 20 NI/min
Ontluchtingscapaciteit	Ca. 130 NI/min
Druk bereik in bedrijf	2 bar ... 8 bar

¹⁾ Grenswaarden.

²⁾ Mag U_V -toleranties niet over- of onderschrijden.

³⁾ Zonder belasting en spanningsloos ventiel.

⁴⁾ A = U_V -aansluitingen ompoolbeveiligd.

⁵⁾ C = interferentie-onderdrukking.

⁶⁾ D = outputs overstroom- en kortsluitvast.

Veiligheidstechnische karakteristieken

MTTF_D	1.374 jaren
DC_{avg}	0 %
B_{10D}	20.000.000 Schakelcycli ¹⁾

¹⁾ Alleen voor apparaten met ingebouwde elektromechanische componenten. In dit geval moet de MTTF_Dwaarde van de gehele inrichting worden berekend uit de gegeven B_{10D}waarde, het aantal schakelcycli en de gegeven MTTF_Dwaarde.

Pneumatiek

Spoelwaarden	24 V DC 1 W
Medium voor magneetventiel	Perslucht of neutrale gassen gefilterd, Ongeolied of geolied
Bouwworm magneetventiel	3/2-weg ventiel
Aansluitwijze magneetventiel	Perslucht 2 x 8 mm diameter, Werkleiding 4 mm diameter
Luchtdebiet	Ca. 20 NI/min
Ontluchtingscapaciteit	Ca. 130 NI/min
Druk bereik in bedrijf	2 bar ... 8 bar

Certificaten

EU declaration of conformity	✓
China RoHS	✓

Classificaties

ECLASS 5.0	27270902
ECLASS 5.1.4	27270902
ECLASS 6.0	27270902
ECLASS 6.2	27270902
ECLASS 7.0	27270902
ECLASS 8.0	27270902
ECLASS 8.1	27270902
ECLASS 9.0	27270902
ECLASS 10.0	27270902
ECLASS 11.0	27270902
ECLASS 12.0	27270902
ETIM 5.0	EC002717
ETIM 6.0	EC002717
ETIM 7.0	EC002717
ETIM 8.0	EC002717
UNSPSC 16.0901	39121528

Aansluitschema Cd-264

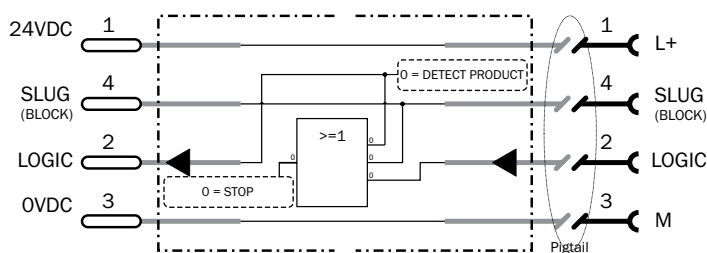

Lichtvlek grootte

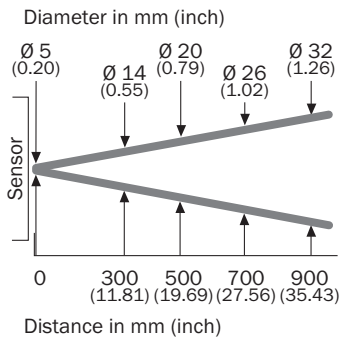

Maattekening IR, ventiel metrisch/imperiaal

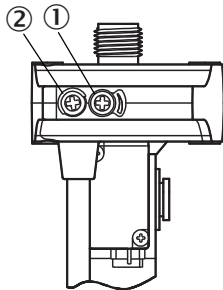

Valve	A	B	C	D	E	F
A1x	46.7 (1.84)	18 (0.71)	24.6 (0.97)	59.9 (2.36)	31.7 (1.25)	151.9 (5.98)
E3x	30.2 (1.19)	22 (0.87)	24.6 (0.97)	49.9 (1.96)	22.2 (0.87)	135.4 (5.33)
E4x	42.2 (1.66)	18 (0.71)	24.7 (0.97)	50 (1.97)	34.2 (1.35)	147.4 (5.80)
E5x	21.5 (0.85)	22 (0.87)	28.7 (1.13)	50 (1.97)	15.1 (0.59)	125.3 (4.93)

mm
(inch)

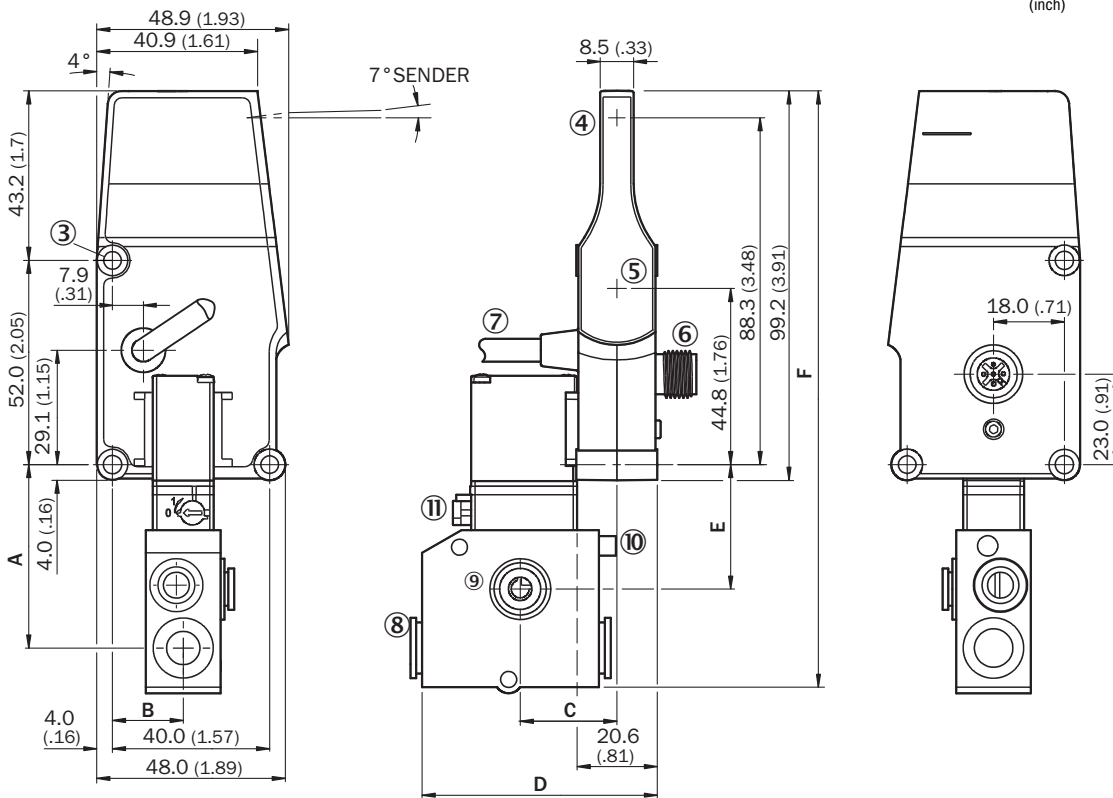







Afmetingen in mm (inch)

- ① Potentiometer
- ② Led
- ③ Bevestigingsboring

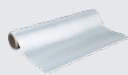
- ④ Centrale optische as, zender
- ⑤ Midden optische as ontvangstindicator
- ⑥ Stekker M12, 4-pins
- ⑦ Aansluiting serieschakeling, kabel met contactdoos

Aanbevolen accessoires

Meer apparaatuitvoeringen en accessoires → www.sick.com/ZoneControl

	Korte beschrijving	Type	Artikelnr.
Reflectoren en optiek			
	<ul style="list-style-type: none"> Beschrijving: Zelfplakkend, niet geschikt voor reflector fotocellen met poolfilter, afmetingen confectioneerbaar van rol Afmetingen: 30 mm 220 mm Omgevingstemperatuur bedrijf: -25 °C ... +65 °C 	REF-7610-K	4018617
Bevestigingstechniek			
	<ul style="list-style-type: none"> Beschrijving: Bevestigingshoeken Materiaal: Staal Details: Staal, verzinkt Leveringsomvang: Incl. bevestigingsmateriaal 	BEF-WN-RT/IRT	2074621
	<ul style="list-style-type: none"> Beschrijving: Bevestigingshoeken Materiaal: Staal Details: Staal, verzinkt Leveringsomvang: Incl. bevestigingsmateriaal Te gebruiken voor: WTR/WLR, IRT 	BEF-WK-WTR	2051786
	<ul style="list-style-type: none"> Beschrijving: Plaat N11N voor universele klemhouder Materiaal: Roestvast staal Details: Roestvast staal 1.4571 (plaat), Roestvast staal 1.4408 (klemhouder) Leveringsomvang: Universele klemhouder (5322627), bevestigingsmateriaal Te gebruiken voor: DeltaPac, Glare, WTD20E 	BEF-KHS-N11N	2071081
stekkers en kabels			
	<ul style="list-style-type: none"> Aansluittype kop A: Contactdoos, M12, 4-pins, recht, A-gecodeerd Aansluittype kop B: Open kabeluiteinde Signaaltype: Sensor-actuatorkabel Kabel: 5 m, 4-draads, PVC Beschrijving: Sensor-actuatorkabel, Niet geïsoleerd Toepassingsbereik: Chemicaliën bereik, onbelaste zones 	YF2A14-050VB3X-LEAX	2096235
	<ul style="list-style-type: none"> Aansluittype kop A: Stekker, M12, 4-pins, recht, A-gecodeerd Beschrijving: Niet geïsoleerd Aansluittechniek: Schroefklemmen Toegestane kabeldoorsnede: ≤ 0,75 mm² 	STE-1204-G	6009932
	<ul style="list-style-type: none"> Aansluittype kop A: Contactdoos, M12, 4-pins, recht, A-gecodeerd Aansluittype kop B: Open kabeluiteinde Signaaltype: Sensor-actuatorkabel Kabel: 5 m, 4-draads, PUR, halogeenvrij Beschrijving: Sensor-actuatorkabel, Niet geïsoleerd Toepassingsbereik: Onbelaste zones, Olie-/smeermiddel bereik, Robot, Gebruik met sleepkettingen 	YF2A14-050UB3X-LEAX	2095608

SICK IN ÉÉN OOGOPSLAG

SICK is één van de toonaangevende fabrikanten van intelligente sensoren en sensoroplossingen voor industriële toepassingen. Ons unieke aanbod van producten en services is de perfecte basis voor een veilige en efficiënte besturing van processen, voor de bescherming van mensen tegen ongevallen en het voorkomen van milieuverontreiniging.

Wij hebben uitgebreide ervaring in diverse uiteenlopende domeinen en kennen grondig de branchespecifieke processen en eisen. Zo kunnen wij met intelligente sensoren precies de oplossingen leveren die onze klanten nodig hebben. In onze testcentra in Europa, Azië en Noord-Amerika worden systeemoplossingen voor onze klanten getest en geoptimaliseerd. Dat alles maakt van ons een betrouwbare leverancier en R&D-partner.

Onze uitgebreide services vervolledigen ons aanbod. Met onze SICK LifeTime Services ondersteunen we u tijdens de gehele levenscyclus van de machine en zorgen we voor veiligheid en productiviteit.

Dat is voor ons “Sensor Intelligence”.

WERELDWIJD BIJ U IN DE BUURT:

Contactpersonen en andere vestigingen → www.sick.com