



DR35-B15522

Dx35

LICHTLOOPTIJDSENSOREN

SICK
Sensor Intelligence.



Bestelinformatie

Type	Artikelnr.
DR35-B15522	1057659

Meer apparaatuitvoeringen en accessoires → www.sick.com/Dx35



Gedetailleerde technische specificaties

Kenmerken

Meetbereik	200 mm ... 35.000 mm, op reflectorfolie „Diamond Grade“ ¹⁾
Meetobject	Reflector
Resolutie	100 µm
Herhaalbaarheid	≥ 0,5 mm ^{1) 2)}
Meetnauwkeurigheid	Typ. ± 15 mm ³⁾
Responstijd	2,5 ms ... 96,5 ms, 2,5 ms / 6,5 ms / 12,5 ms / 24,5 ms / 96,5 ms ^{4) 5)}
Schakelfrequentie	333 Hz / 100 Hz / 50 Hz / 25 Hz / 6 Hz ^{4) 5)}
Frequentie	1 ms ... 32 ms, 1 ms/2 ms/4 ms/8 ms/32 ms ^{4) 6)}
Zendstraal	
Lichtbron	Laser, rood ⁷⁾
Lichtsoort	Zichtbaar rood licht
Typ. lichtvlek grootte (afstand)	15 mm x 15 mm (bij 2 m)
Eigenschappen van de laser	
Normatieve referentie	IEC 60825-1:2014, EN 60825-1:2014
Laserklasse	1 ⁸⁾
Gemiddelde levensduur van laser (bij 25 °C)	100.000 h
Aanvullende functie	Instelbare snelheid: super fast ... super slow

¹⁾ Zie curves herhalingsprecisie.

²⁾ Komt overeen met 1 σ.

³⁾ Op reflectorfolie „Diamond Grade“.

⁴⁾ Afhankelijk van de ingestelde snelheid: super fast ... super slow.

⁵⁾ Zijdelings invoeren van object in het meetbereik.

⁶⁾ Continue wijziging van afstand tot het object in het meetbereik.

⁷⁾ Golflengte: 658 nm; max. vermogen: 120 mW; pulsduur: 4 ns; impulsverhouding: 1/250.

⁸⁾ Niet opzettelijk is de laserstraal staren. De laserstraal niet op de ogen van personen richten.

	Schakelmodi: afstand tot reflecterende folie (DtR) / schakelvenster (Wnd) / object tussen sensor en achtergrond (ObSB) Teach- en omkeerbare digitale output Multifunctionele input: laser uit / externe teach / gedeactiveerd Resetten naar fabrieksinstellingen	
Veiligheidstechnische karakteristieken		
	MTTF _D	101 jaren
	DC _{avg}	0%

- 1) Zie curves herhalingsprecisie.
- 2) Komt overeen met 1 σ .
- 3) Op reflectorfolie „Diamond Grade“.
- 4) Afhankelijk van de ingestelde snelheid: super fast ... super slow.
- 5) Zijdelings invoeren van object in het meetbereik.
- 6) Continue wijziging van afstand tot het object in het meetbereik.
- 7) Golflengte: 658 nm; max. vermogen: 120 mW; pulsduur: 4 ns; impulsverhouding: 1/250.
- 8) Niet opzettelijk is de laserstraal staren. De laserstraal niet op de ogen van personen richten.

Interfaces

IO-Link		✓ , IO-Link V1.1
	Functie	Procesgegevens, Parametrering, Diagnose
	Datatransmissiesnelheid	38,4 kbit/s
Digitale output		
	Aantal	2 ^{1) 2)}
	Type	Push-pull: PNP/NPN
	Functie	Output Q ₂ instelbaar: digitale output / Q ₁ niet / gedeactiveerd
	Maximale outputstroom I _A	≤ 100 mA
Multifunctionele input (MF)		1 x ³⁾
Hysteresis		0 mm ... 34.950 mm ⁴⁾

- 1) Output Q beveiligd tegen kortsluiting.
- 2) Spanningsval < 3 V.
- 3) Responstijd ≤ 60 ms.
- 4) Instelbaar via IO-Link.

Elektrisch

Voedingsspanning U_B	DC 12 V ... 30 V ^{1) 2)}
Opgenomen vermogen	≤ 1,7 W ³⁾
Rimpel	≤ 5 V _{SS} ⁴⁾
Initialisatietijd	≤ 500 ms
Opstarttijd	≤ 20 min
Indicator (Display)	LEDs
Isolatieklasse	IP65 IP67
Beschermingsklasse	III
Aansluittype	

- 1) Grenswaarden, beveiligd tegen ompolen. Gebruik in netwerk met kortsluitbeveiliging max. 8 A.
- 2) Bij gebruik van IO-Link: U_v > 18 V.
- 3) Onbelast, bij +20 °C.
- 4) Mag niet onder of boven de U_v-tolerantiewaarden komen.

Stekker

¹⁾ Grenswaarden, beveiligd tegen ompolen. Gebruik in netwerk met korstluitbeveiliging max. 8 A.

²⁾ Bij gebruik van IO-Link: $U_v > 18$ V.

³⁾ Onbelast, bij +20 °C.

⁴⁾ Mag niet onder of boven de U_v -tolerantiewaarden komen.

Mechanica

Afmetingen (B x H x D)	32 mm x 58,67 mm x 42,7 mm
Materiaal behuizing	Kunststof (ABS/PC)
Frontglas materiaal	Kunststof (PMMA)
Gewicht	65 g

Omgevingsgegevens

Omgevingstemperatuur in bedrijf	-30 °C ... +55 °C, $U_v \leq 24$ V
Omgevingstemperatuur magazijn	-40 °C ... +75 °C
Max. rel. luchtvochtigheid (niet condenserend)	≤ 95 %
Schokbestendigheid	EN 60068-2-6, EN 60068-2-64
Schokbestendigheid	EN 60068-2-27
Elektromagnetische compatibiliteit (EMC)	EN 61000-6-2, EN 61000-6-3, EN 61000-6-4 ¹⁾

¹⁾ Dit is een inrichting van klasse A. Deze inrichting kan in woonomgevingen radiografische storingen veroorzaken.

Classificaties

ECLASS 5.0	27270801
ECLASS 5.1.4	27270801
ECLASS 6.0	27270801
ECLASS 6.2	27270801
ECLASS 7.0	27270801
ECLASS 8.0	27270801
ECLASS 8.1	27270801
ECLASS 9.0	27270801
ECLASS 10.0	27270801
ECLASS 11.0	27270801
ECLASS 12.0	27270916
ETIM 5.0	EC001825
ETIM 6.0	EC001825
ETIM 7.0	EC001825
ETIM 8.0	EC001825
UNSPSC 16.0901	41111613

Certificaten

EU declaration of conformity	✓
UK declaration of conformity	✓
ACMA declaration of conformity	✓
Moroccan declaration of conformity	✓

China RoHS	✓
cULus certificate	✓
cTUVus-certificaat	✓
Information according to Art. 3 of Data Act (Regulation EU 2023/2854)	✓

Maattekening

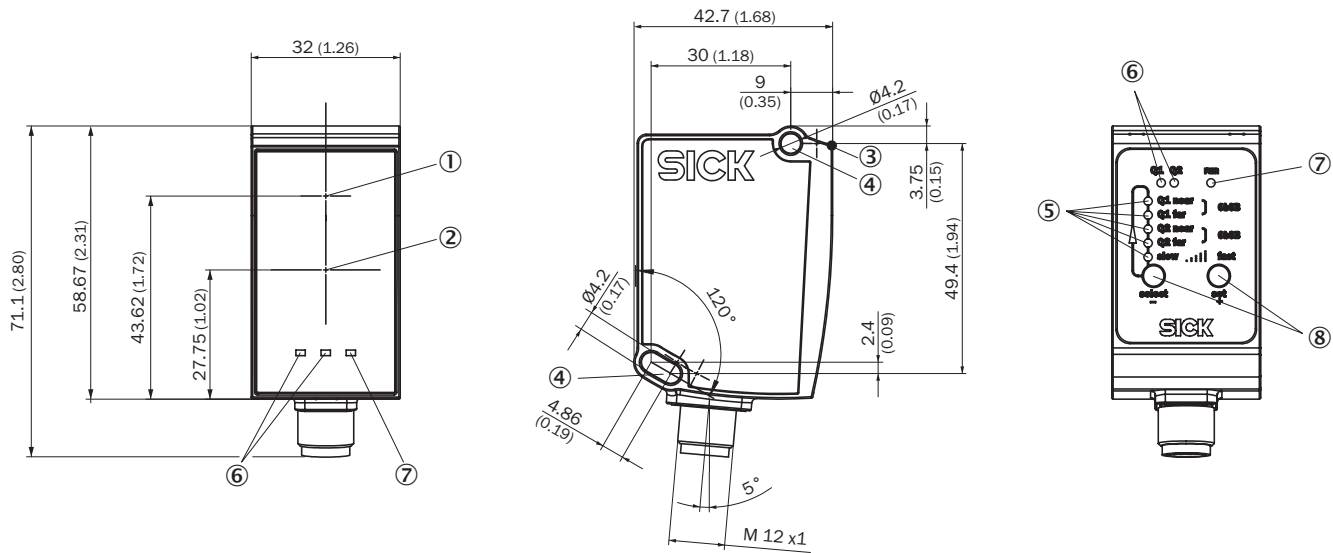

Afmetingen in mm (inch)

- ① Optische as, zender
- ② Optische as, ontvanger
- ③ Apparaatnulpunt
- ④ Bevestigingsboring M4
- ⑤ Statusindicatie output Qa/Q2
- ⑥ Statusindicatie output Q₁
- ⑦ Bedrijfsmodusindicatie
- ⑧ Bedieningselementen

Aansluittype Stekker M12, 5-pins

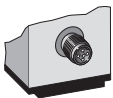

Aansluitschema

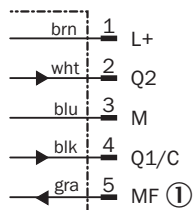

① Multifunctionele input (MF)

Karakteristiek 1) Super Slow ... 5) Super Fast

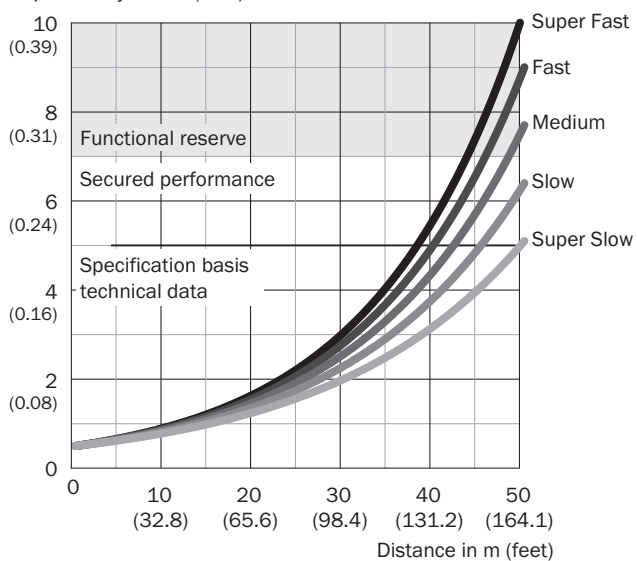

Super Slow ... Super Fast

Repeatability in mm (inch)



Aanbevolen accessoires

Meer apparaatuitvoeringen en accessoires → www.sick.com/Dx35

	Korte beschrijving	Type	Artikelnr.
Bevestigingstechniek			
	<ul style="list-style-type: none"> Beschrijving: Afsteleenheid Materiaal: Staal Details: Staal, verzinkt Leveringsomvang: Inclusief bevestigingsmateriaal voor de sensor 	BEF-AH-DX50	2048397
	<ul style="list-style-type: none"> Beschrijving: Plaat N02 voor universele klemhouder Materiaal: Staal, Gegoten zink Details: Staal, verzinkt (plaat), Gegoten zink (klemhouder) Leveringsomvang: Universele klemhouder (5322626), bevestigingsmateriaal Te gebruiken voor: W4S-3 Glass, W10, W4SLG-3, W4S-3 Inox, W4S-3 Inox Glass, W9, W11-2, W12-3, W12-2 Laser, W12G, W12 Teflon, W16, W250, W250-2, PowerProx, W11G-2, Transpa-Tect, WTT12, UC12, P250, G6 Inox, W4S, W4SL-3V, W4SLG-3V, W4SL-3H 	BEF-KHS-N02	2051608
	<ul style="list-style-type: none"> Beschrijving: Bevestigingshoek: horizontale lichtuitgang bij vloer- of plafondmontage of verticale lichtuitgang bij wandmontage, staal, verzinkt, inclusief bevestigingsmateriaal Materiaal: Staal Details: Staal, verzinkt Leveringsomvang: Inclusief bevestigingsmateriaal voor de sensor 	BEF-WN-DX35	2069592

	Korte beschrijving	Type	Artikelnr.
stekkers en kabels			
	<ul style="list-style-type: none"> Aansluittype kop A: Contactdoos, M12, 5-pins, recht, A-gecodeerd Aansluittype kop B: Stekker, M12, 5-pins, recht, A-gecodeerd Signaaltype: Sensor-actuatorkabel Kabel: 2 m, 5-draads, PUR, halogeenvrij Beschrijving: Sensor-actuatorkabel, Niet geïsoleerd Toepassingsbereik: Gebruik met sleepkettingen, Olie-/smeermiddelbereik, Robot, Gebruik met sleepkettingen 	YF2A15-020UB5M2A15	2096009
	<ul style="list-style-type: none"> Aansluittype kop A: Contactdoos, M12, 5-pins, haaks, A-gecodeerd Aansluittype kop B: Open kabeluiteinde Signaaltype: Sensor-actuatorkabel Kabel: 2 m, 5-draads, PVC Beschrijving: Sensor-actuatorkabel, Niet geïsoleerd Toepassingsbereik: Onbelaste zones, Chemicaliën bereik 	YG2A15-020VB5X-LEAX	2096215
	<ul style="list-style-type: none"> Aansluittype kop A: Contactdoos, M12, 5-pins, recht, A-gecodeerd Aansluittype kop B: Open kabeluiteinde Signaaltype: Sensor-actuatorkabel Kabel: 2 m, 5-draads, PVC Beschrijving: Sensor-actuatorkabel, Niet geïsoleerd Toepassingsbereik: Onbelaste zones, Chemicaliën bereik 	YF2A15-020VB5X-LEAX	2096239
	<ul style="list-style-type: none"> Aansluittype kop A: Contactdoos, M12, 5-pins, haaks, A-gecodeerd Aansluittype kop B: Open kabeluiteinde Signaaltype: Sensor-actuatorkabel Kabel: 0,6 m, 5-draads, PVC Beschrijving: Sensor-actuatorkabel, Niet geïsoleerd Toepassingsbereik: Onbelaste zones, Chemicaliën bereik 	YG2A15-C60VB5XLEAX	2145573
	<ul style="list-style-type: none"> Aansluittype kop A: Contactdoos, M12, 5-pins, haaks, A-gecodeerd Aansluittype kop B: Open kabeluiteinde Signaaltype: Sensor-actuatorkabel Kabel: 1 m, 5-draads, PVC Beschrijving: Sensor-actuatorkabel, Niet geïsoleerd Toepassingsbereik: Onbelaste zones, Chemicaliën bereik 	YG2A15-010VB5X-LEAX	2145574
	<ul style="list-style-type: none"> Aansluittype kop A: Contactdoos, M12, 5-pins, haaks, A-gecodeerd Aansluittype kop B: Open kabeluiteinde Signaaltype: Sensor-actuatorkabel Kabel: 3 m, 5-draads, PVC Beschrijving: Sensor-actuatorkabel, Niet geïsoleerd Toepassingsbereik: Onbelaste zones, Chemicaliën bereik 	YG2A15-030VB5X-LEAX	2145575
	<ul style="list-style-type: none"> Aansluittype kop A: Contactdoos, M12, 5-pins, recht, A-gecodeerd Aansluittype kop B: Open kabeluiteinde Signaaltype: Sensor-actuatorkabel Kabel: 0,6 m, 5-draads, PVC Beschrijving: Sensor-actuatorkabel, Niet geïsoleerd Toepassingsbereik: Onbelaste zones, Chemicaliën bereik 	YF2A15-C60VB5XLEAX	2145570
	<ul style="list-style-type: none"> Aansluittype kop A: Contactdoos, M12, 5-pins, recht, A-gecodeerd Aansluittype kop B: Open kabeluiteinde Signaaltype: Sensor-actuatorkabel Kabel: 3 m, 5-draads, PVC Beschrijving: Sensor-actuatorkabel, Niet geïsoleerd Toepassingsbereik: Onbelaste zones, Chemicaliën bereik 	YF2A15-030VB5X-LEAX	2145572
apparatuurbescherming en apparatuuronderhoud			
	<ul style="list-style-type: none"> Beschrijving: Weerbestendige kap voor Dx35 / Dx50 / Dx50-2 / Dx80 	OBW-KHS-M02	2050205

	Korte beschrijving	Type	Artikelnr.
Reflectoren en optiek			
	<ul style="list-style-type: none"> • Beschrijving: Reflecterende folie "Diamond Grade", zelfplakkend, confectioneerbaar van vel • Afmetingen: 74,9 cm 91,4 cm • Omgevingstemperatuur bedrijf: -34 °C ... +70 °C 	REF-DG-K	4019634
	<ul style="list-style-type: none"> • Beschrijving: Reflectorplaat, reflecterende folie 'Diamond Grade', 330 mm x 330 mm, materiaal basisplaat: aluminium, schroefbaar • Omgevingstemperatuur bedrijf: -34 °C ... +70 °C 	PL240DG	1017910

SICK IN ÉÉN OOGOPSLAG

SICK is één van de toonaangevende fabrikanten van intelligente sensoren en sensoroplossingen voor industriële toepassingen. Ons unieke aanbod van producten en services is de perfecte basis voor een veilige en efficiënte besturing van processen, voor de bescherming van mensen tegen ongevallen en het voorkomen van milieuverontreiniging.

Wij hebben uitgebreide ervaring in diverse uiteenlopende domeinen en kennen grondig de branchespecifieke processen en eisen. Zo kunnen wij met intelligente sensoren precies de oplossingen leveren die onze klanten nodig hebben. In onze testcentra in Europa, Azië en Noord-Amerika worden systeemoplossingen voor onze klanten getest en geoptimaliseerd. Dat alles maakt van ons een betrouwbare leverancier en R&D-partner.

Onze uitgebreide services vervolledigen ons aanbod. Met onze SICK LifeTime Services ondersteunen we u tijdens de gehele levenscyclus van de machine en zorgen we voor veiligheid en productiviteit.

Dat is voor ons “Sensor Intelligence”.

WERELDWIJD BIJ U IN DE BUURT:

Contactpersonen en andere vestigingen → www.sick.com