



CLV691-0001

CLV69x

BARCODESCANNER (STATIONAIR)

SICK
Sensor Intelligence.



Bestelinformatie

Type	Artikelnr.
CLV691-0001	1056606

Meer apparaatuitvoeringen en accessoires → www.sick.com/CLV69x



Gedetailleerde technische specificaties

Kenmerken

Versie	Low Density
Aansluittype	Afhankelijk van gebruikte cloningstekker
Leesvenster	Voorzijde
Sensortype	Lijnscanner
Optische focus	Autofocus (Alternatief: dynamische focusbesturing)
Aantal afstandsconfiguraties	≤ 8
Insteltijd focus	≤ 20 ms
Trigger voor focusering	Data interface / Digitale inputs
Lichtbron	Lichtpunt, Laser, Zichtbaar, Rood, 660 nm
Laserklasse	2, komt overeen met 21 CFR 1040.10 met uitzondering van de afwijkingen conform 'Laser Notice No. 56' vanaf 08 mei 2019 (EN 60825-1:2014+A11:2021, IEC 60825-1:2014)
Openingshoek	≤ 60°
Leesafstand	500 mm ... 2.200 mm ¹⁾
Scanfrequentie	400 Hz ... 1.200 Hz
Coderesolutie	0,35 mm ... 1,2 mm
Verwarming	✓
Frontlensverwarming	✓
Gebruik van diepvriezer	✓

¹⁾ Voor details zie leesdiagram.

Mechanisch/Elektrisch

Aansluittype	Afhankelijk van gebruikte cloningstekker
---------------------	------------------------------------------

¹⁾ Bij 25 °C.

Voedingsspanning	21,6 V DC ... 28,8 V DC
Opgenomen vermogen	78 W
Materiaal behuizing	Gegoten aluminium
Kleur behuizing	Lichtblauw (RAL 5012)
Frontglas materiaal	Glas
Isolatieklasse	IP65 (EN 60529/A1 (2002-02))
Gewicht	+ 1.500 g
Afmetingen (L x B x H)	117 mm x 117 mm x 94 mm
MTBF	100.000 h
MTTF	40.000 h (Laserdiode) ¹⁾

¹⁾ Bij 25 °C.

Performance

Leesbare codestructuren	1D-codes
Soorten barcodes	2/5 Interleaved, Alle gangbare codes, Codabar, Code 128, Code 39, Code 93, GS1-128 / EAN 128, UPC / GTIN / EAN
Drukproces code	Etiket/label (geprinte codes)
Print ratio	2:1 ... 3:1
Aantal codes per scan	1 ... 20 (Standaard decoder) 1 ... 6 (SMART-decoder)
Aantal codes per cyclus	1 ... 50 (Autodiscriminerend)
Aantal tekens per cyclus	5.000
Aantal multiple readings	1 ... 100

Interfaces

Ethernet		✓ , TCP/IP
	Opmerking	Alleen met cloningstekker D-sub en ethernet
	Functie	Data-interface (uitgave leesresultaten), service-interface
	Datatransmissiesnelheid	10/100 Mbit/s
PROFINET		✓
	Type veldbusintegratie	Optioneel via externe veldbusmodule CDF600-2
	Opmerking	Alleen met cloningstekker D-sub en ethernet
	Functie	PROFINET Single Port, PROFINET Dual Port
EtherNet/IP™		✓
	Opmerking	Alleen met cloningstekker D-sub en ethernet
	Datatransmissiesnelheid	10/100 Mbit/s
Serieel		✓ , RS-232, RS-422, RS-485
	Opmerking	Alleen met cloningstekker D-sub en ethernet
	Functie	Data-interface (uitgave leesresultaten), AUX (alleen RS-232)
	Datatransmissiesnelheid	0,3 kBaud ... 115,2 kBaud, AUX: 57,6 kBaud (RS-232)
CAN		✓
	Functie	SICK CAN-sensor-netwerk CSN (CAN Controller/CAN Device, multiplexer/server)
	Datatransmissiesnelheid	20 kbit/s ... 1 Mbit/s
PROFIBUS DP		✓

Type veldbusintegratie	Optioneel via externe veldbusmodule CDF600-2
Digitale inputs	6 ("Sensor 1" ... "Sensor 6")
Digitale outputs	4 ("Result 1" ... "Result 4")
Leestakt	Digitale inputs, Seriele interface, Auto-impuls, CAN
Optische indicatoren	6 LEDs (Ready, Result, Laser, Data, CAN, LNK TX, staafdiagram ter indicatie van de readrate (10 LED's))
Bedieningselementen	2 knoppen
Parameter opslag	Geïntegreerd in cloningstekker
Configuratiesoftware	SOPAS ET

Omgevingsgegevens

Elektromagnetische compatibiliteit (EMC)	EN 61000-6-4 (2007-01) + A1 (2011) / EN 61000-6-2:2005-08
Schokbestendigheid	EN 60068-2-6:2008-02
Schokbestendigheid	EN 60068-2-27:2009-05
Bedrijfsomgevingstemperatuur	-35 °C ... +35 °C
Opslagtemperatuur	-20 °C ... +70 °C
Toegestane relatieve luchtvochtigheid	90 %, niet-condenserend
Vreemdlichtongevoeligheid	2.000 lx, op barcode
Barcode-drukcontrast (PCS)	≥ 60 %

Classificaties

ECLASS 5.0	27280102
ECLASS 5.1.4	27280102
ECLASS 6.0	27280102
ECLASS 6.2	27280102
ECLASS 7.0	27280102
ECLASS 8.0	27280102
ECLASS 8.1	27280102
ECLASS 9.0	27280102
ECLASS 10.0	27280102
ECLASS 11.0	27280102
ECLASS 12.0	27280102
ETIM 5.0	EC002550
ETIM 6.0	EC002550
ETIM 7.0	EC002550
ETIM 8.0	EC002550
UNSPSC 16.0901	43211701

Certificaten

EU declaration of conformity	✓
UK declaration of conformity	✓
ACMA declaration of conformity	✓
China RoHS	✓
cULus certificate	✓

Profinet certificate	✓
Laser safety (IEC 60825-1) declaration of manufacturer	✓
Information according to Art. 3 of Data Act (Regulation EU 2023/2854)	✓
4Dpro	✓

Maattekening

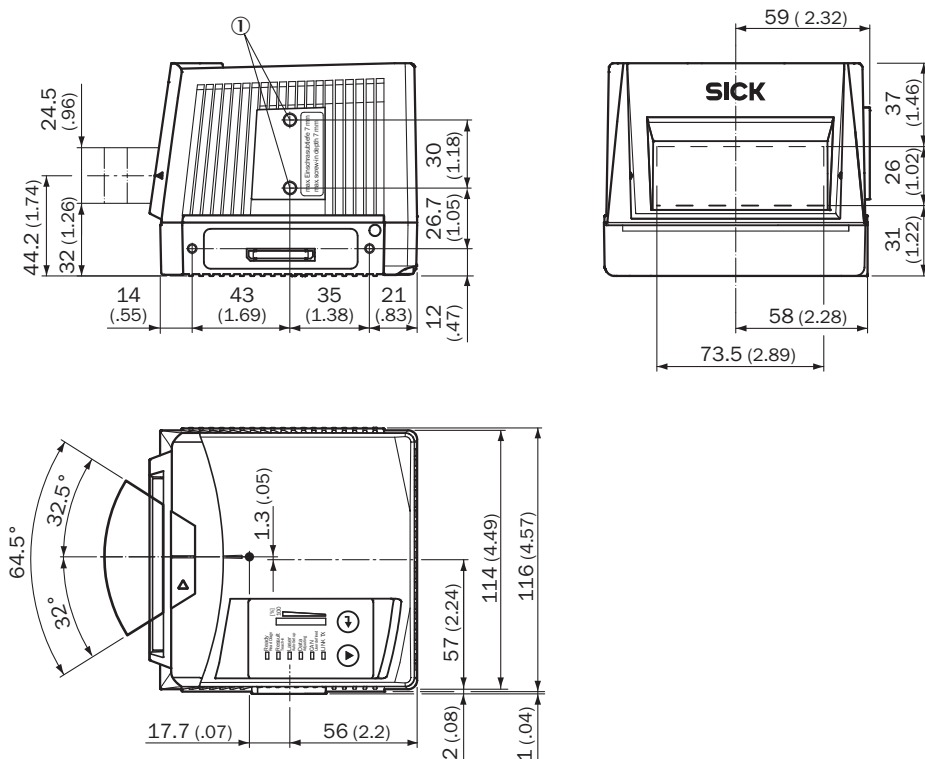

Afmetingen in mm (inch)

① Blind schroefgat M6, 7 mm diep (2 x), voor bevestiging

Leesveldgrafiek

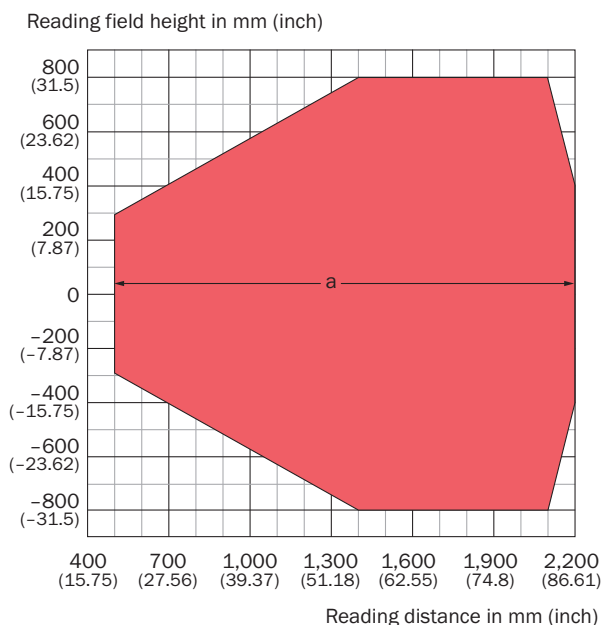



Resolution







 a: 0.50 mm (19.7 mil)

Tilt $\pm 15^\circ$, typical specification

Aanbevolen accessoires

Meer apparaatuitvoeringen en accessoires → www.sick.com/CLV69x

	Korte beschrijving	Type	Artikelnr.
Bevestigingstechniek			
	<ul style="list-style-type: none"> Beschrijving: Snelspanstelsysteem Leveringsomvang: Incl. bevestigingsmateriaal 	Snelspanner	2016110
	<ul style="list-style-type: none"> Beschrijving: Bevestigingshouder met geïntegreerde trillings-/schokdemping voor hangende montage (absorberende elementen via de CLV) Geschied voor: CLV69x 	Montagebeugel met trillings-/schokdemping voor CLV69x	2088163

	Korte beschrijving	Type	Artikelnr.
stekkers en kabels			
	<ul style="list-style-type: none"> Aansluittype kop A: Stekker, M12, 17-pins, Stekker, M12, 5-pins, Contactdoos, M12, 4-pins Signaaltype: Power, Ethernet, Serieel, CAN, Digitale I/O's Leveringsomvang: Met drie ronde M12-connectoren (17-pins stekker, 4-pins ethernetdoos, 5-pins CAN-stekker) Beschrijving: Power, Ethernet, Serieel, CAN, Digitale I/O's Opmerking: Stekkerkap I/O, ethernet 	Cloning-stekker	2062452
	<ul style="list-style-type: none"> Aansluittype kop A: Contactdoos, M12, 17-pins, recht, A-gecodeerd Aansluittype kop B: Stekker, M12, 17-pins, recht, A-gecodeerd Signaaltype: Power, Serieel, CAN, Digitale I/O's Kabel: 2 m, Geschikt voor diepvriezen Beschrijving: Power, Geschikt voor 2 A, Geïsoleerd, Serieel, CAN, Digitale I/O's 	YM2A8D-020XXXF2A8D	6053230
	<ul style="list-style-type: none"> Aansluittype kop A: Contactdoos, M12, 5-pins, recht Aansluittype kop B: Open kabeluiteinde Signaaltype: Power Kabel: 5 m, 3-draads Beschrijving: Power, Geïsoleerd Toepassingsbereik: Bestand tegen koud buigen 	YFXXX-050XXXZ21X	6053224
	<ul style="list-style-type: none"> Aansluittype kop A: Stekker, M12, 4-pins, recht, Met D-codering Aansluittype kop B: Stekker, RJ45, 8-pins, recht Signaaltype: Ethernet, PROFINET Kabel: 2 m, 4-draads, AWG26, PVC Beschrijving: Ethernet, Geïsoleerd, PROFINET 	YM2D24-020EB2MR-JA4	6050198
Verdelerboxen			
		CDB650-204	1064114
integratiemodule en adapter			
	<ul style="list-style-type: none"> Beschrijving: Extern parametergeheugen voor de integratie in CDB620/CDB650/CDM42x 	CMC600-101	1042259

SICK IN ÉÉN OOGOPSLAG

SICK is één van de toonaangevende fabrikanten van intelligente sensoren en sensoroplossingen voor industriële toepassingen. Ons unieke aanbod van producten en services is de perfecte basis voor een veilige en efficiënte besturing van processen, voor de bescherming van mensen tegen ongevallen en het voorkomen van milieuverontreiniging.

Wij hebben uitgebreide ervaring in diverse uiteenlopende domeinen en kennen grondig de branchespecifieke processen en eisen. Zo kunnen wij met intelligente sensoren precies de oplossingen leveren die onze klanten nodig hebben. In onze testcentra in Europa, Azië en Noord-Amerika worden systeemoplossingen voor onze klanten getest en geoptimaliseerd. Dat alles maakt van ons een betrouwbare leverancier en R&D-partner.

Onze uitgebreide services vervolledigen ons aanbod. Met onze SICK LifeTime Services ondersteunen we u tijdens de gehele levenscyclus van de machine en zorgen we voor veiligheid en productiviteit.

Dat is voor ons “Sensor Intelligence”.

WERELDWIJD BIJ U IN DE BUURT:

Contactpersonen en andere vestigingen → www.sick.com