



# GTB6-N4212

G6

REFLEXTASTERS EN SENSOREN

**SICK**  
Sensor Intelligence.



Afbeelding kan afwijken



## Bestelinformatie

| Type       | Artikelnr. |
|------------|------------|
| GTB6-N4212 | 1052443    |

**bij levering inbegrepen:** BEF-W100-A (1)

Meer apparaatuitvoeringen en accessoires → [www.sick.com/G6](http://www.sick.com/G6)

## Gedetailleerde technische specificaties

### Kenmerken

|                                |  |
|--------------------------------|--|
| <b>Werkingsprincipe</b>        | Reflex-taster  |
| <b>Werkingsprincipe detail</b> | Achtergrondonderdrukking                                 |
| <b>Schakelafstand max.</b>     | 5 mm ... 250 mm <sup>1)</sup>                            |
| <b>Schakelafstand</b>          | 35 mm ... 140 mm   |
| <b>Zendstraal</b>              |  |
| Lichtbron                      | PinPoint-LED <sup>2)</sup>                               |
| Lichtsoort                     | Zichtbaar rood licht                                     |
| Lichtvlek-grootte (afstand)    | Ø 6 mm (100 mm)  |
| <b>LED-karakteristieken</b>    |  |
| Golflengte                     | 650 nm   |
| <b>Instelling</b>              | Mechanische insteller, 5 omwentelingen                   |
| <b>Leveringsomvang</b>         | Roestvaststalen bevestigingshoek (1.4301/304) BEF-W100-A |

<sup>1)</sup> Tastgoed met 90% remissiefactor (met betrekking tot standaardwit, DIN 5033).

<sup>2)</sup> Gemiddelde levensduur: 100.000 h bij T<sub>U</sub> = +25 °C.

### Veiligheidstechnische karakteristieken

|                         |             |
|-------------------------|-------------|
| <b>MTTF<sub>D</sub></b> | 1.770 jaren |
| <b>DC<sub>avg</sub></b> | 0%          |

## Elektrisch

|  |   |
|--|---|
| <b>Voedingsspanning <math>U_B</math></b> | 10 V DC ... 30 V DC <sup>1)</sup>                     |
| <b>Rimpel</b>                            | $\pm 10\%$ <sup>2)</sup>                              |
| <b>Stroomopname</b>                      | 30 mA <sup>3)</sup>                                   |
| <b>Beschermingsklasse</b>                | III   |
| <b>Digitale output</b>                   |   |
| Type                                     | NPN   |
| Type schakeling                          | Helder-/donkerschakelend                              |
| Schakeltype selecteerbaar                | Naar keuze, per licht-/donkerschakelaar               |
| Signaalspanning NPN HIGH/LOW             | Ca. $U_V / \leq 3$ V                                  |
| Uitgangsstroom $I_{max}$                 | $\leq 100$ mA <sup>4)</sup>                           |
| Responstijd                              | $< 625$ $\mu$ s <sup>5)</sup>                         |
| Schakelfrequentie                        | 1.000 Hz <sup>6)</sup>                                |
| <b>Beveiligingsschakelingen</b>          | A <sup>7)</sup><br>B <sup>8)</sup><br>D <sup>9)</sup> |

<sup>1)</sup> Grenswaarden bij gebruik in netwerk met korstluitbeveiliging max. 8 A.

<sup>2)</sup> Mag  $U_V$ -toleranties niet over- of onderschrijden.

<sup>3)</sup> Onbelast.

<sup>4)</sup> Bij  $U_V > 24$  V,  $I_A$  max = 50 mA.

<sup>5)</sup> Signaalooptijd bij Ohmse belasting.

<sup>6)</sup> Bij licht-donkerverhouding 1:1.

<sup>7)</sup> A =  $U_V$ -aansluitingen ompoolbeveiligd.

<sup>8)</sup> B = in- en uitgangen ompoolbeveiligd.

<sup>9)</sup> D = outputs overstroom- en kortsluitvast.

## Mechanica

|                               |                         |
|-------------------------------|-------------------------|
| <b>Constructie</b>            | Blokvormig              |
| <b>Afmetingen (B x H x D)</b> | 12 mm x 31,5 mm x 21 mm |
| <b>Aansluiting</b>            | Stekker M8, 4-pins      |
| <b>Materiaal</b>              |                         |
| Behuizing                     | Kunststof, ABS/PC       |
| Frontlens                     | Kunststof, PMMA         |
| <b>Gewicht</b>                | 20 g                    |

## Omgevingsgegevens

|                                      |                                     |
|--------------------------------------|-------------------------------------|
| <b>Isolatieklasse</b>                | IP67                                |
| <b>Omgevingstemperatuur bedrijf</b>  | $-25$ °C ... $+55$ °C <sup>1)</sup> |
| <b>Omgevingstemperatuur magazijn</b> | $-40$ °C ... $+70$ °C               |
| <b>UL-file-nr.</b>                   | NRKH.E348498 & NRKH7.E348498        |

<sup>1)</sup> Temperatuurstabiliteit na instelling +/- 10 °C.

## Certificaten

|                                     |   |
|-------------------------------------|---|
| <b>EU declaration of conformity</b> | ✓ |
| <b>UK declaration of conformity</b> | ✓ |

|   |   |
|---|---|
| ACMA declaration of conformity                    | ✓ |
| Moroccan declaration of conformity                | ✓ |
| China RoHS  | ✓ |
| cULus certificate                                 | ✓ |
| Photobiological safety (DIN EN 62471) certificate | ✓ |

### Classificaties

|                |          |
|----------------|----------|
| ECLASS 5.0     | 27270904 |
| ECLASS 5.1.4   | 27270904 |
| ECLASS 6.0     | 27270904 |
| ECLASS 6.2     | 27270904 |
| ECLASS 7.0     | 27270904 |
| ECLASS 8.0     | 27270904 |
| ECLASS 8.1     | 27270904 |
| ECLASS 9.0     | 27270904 |
| ECLASS 10.0    | 27270904 |
| ECLASS 11.0    | 27270904 |
| ECLASS 12.0    | 27270903 |
| ETIM 5.0       | EC002719 |
| ETIM 6.0       | EC002719 |
| ETIM 7.0       | EC002719 |
| ETIM 8.0       | EC002719 |
| UNSPSC 16.0901 | 39121528 |

### Maattekening

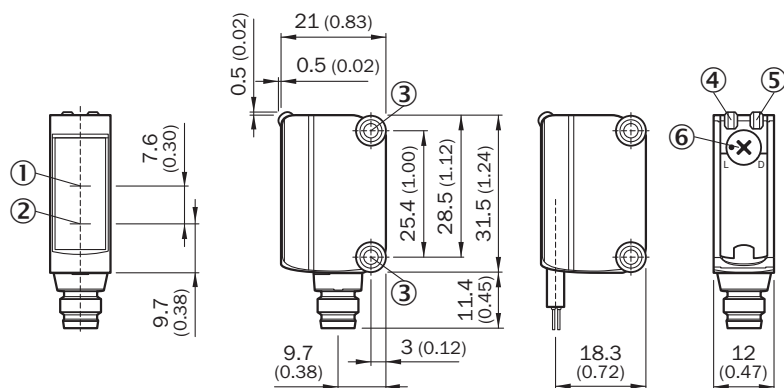

Afmetingen in mm (inch)

- ① Optische as, ontvanger
- ② Optische as, zender
- ③ Montageboringen M3
- ④ Indicatie-LED groen: voedingsspanning actief
- ⑤ Indicatie-LED geel: status lichtontvangst
- ⑥ helder / donker schakelend: L = helder schakelend, D = donker schakelend

## Instelmogelijkheden Instelmogelijkheid



- ④ Indicatie-LED groen: voedingsspanning actief
- ⑤ Indicatie-LED geel: status lichtontvangst
- ⑦ Gevoeligheidsinsteller: potentiometer

## Aansluittype

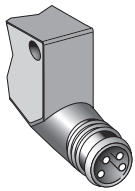

## Aansluitschema Cd-066

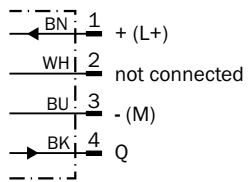

**Karakteristiek GTB6**

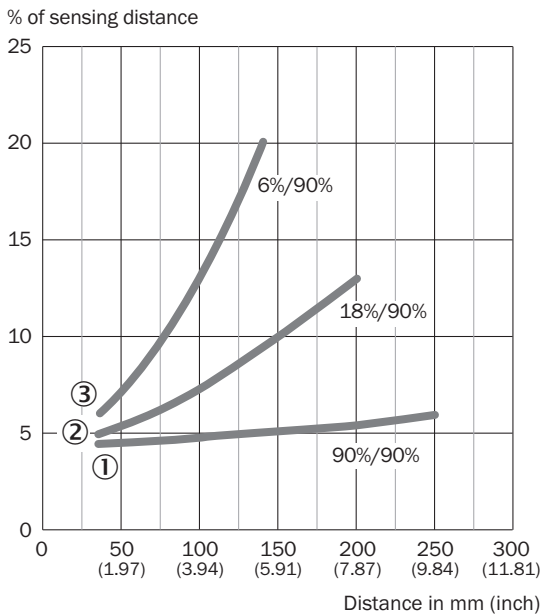

- ① object met 90% remissiefactor (gerelateerd aan standaardwit, DIN 5033)
- ② Schakelafstand op grijs, 18% remissiefactor
- ③ Schakelafstand op zwart, 6% remissiefactor

**Lichtvlek grootte GTB6**

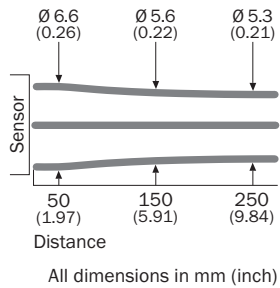



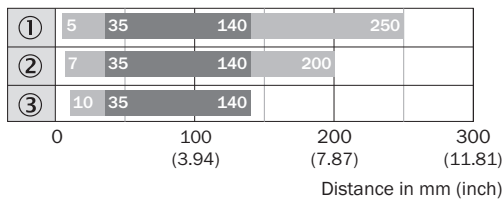



**Schakelafstandgrafiek GTB6**



- Sensing range max.      ■ Sensing range
- ① object met 90% remissiefactor (gerelateerd aan standaardwit, DIN 5033)
- ② Schakelafstand op grijs, 18% remissiefactor
- ③ Schakelafstand op zwart, 6% remissiefactor

## Aanbevolen accessoires

Meer apparaatuitvoeringen en accessoires → [www.sick.com/G6](http://www.sick.com/G6)

|   | Korte beschrijving  | Type                | Artikelnr. |
|---|---|---------------------|------------|
| <b>Bevestigingstechniek</b>   |   |                     |            |
|    | <ul style="list-style-type: none"> <li><b>Beschrijving:</b> Klemblok voor de bevestiging van G6-sensoren aan ronde stangen 12 mm, klembaar tot max. 4 mm plaatdikte</li> <li><b>Materiaal:</b> Staal</li> <li><b>Details:</b> Aluminium (klemblok), Roestvast staal (bevestigingshoek)</li> <li><b>Leveringsomvang:</b> Klemblok met voorziening voor de opname van ronde stangen, bevestigingshoek, bevestigingsmateriaal</li> </ul>   | BEF-KHS-IS12G6      | 2086865    |
|    | <ul style="list-style-type: none"> <li><b>Materiaal:</b> Roestvast staal</li> <li><b>Details:</b> Roestvast staal (1.4301)</li> <li><b>Geschikt voor:</b> W4S, W4S</li> </ul>   | BEF-WN-G6           | 2062909    |
|    | <ul style="list-style-type: none"> <li><b>Beschrijving:</b> Bevestigingshoek voor wandmontage</li> <li><b>Materiaal:</b> Roestvast staal</li> <li><b>Details:</b> Roestvast staal</li> <li><b>Leveringsomvang:</b> Incl. bevestigingsmateriaal</li> <li><b>Geschikt voor:</b> W8, W8G, W8 Laser, W8 Inox, G6, G6 Inox, W100 Laser, W100-2, KTM Core, KTM Prime, CSM, LUTM, W4S</li> </ul>   | BEF-W100-A          | 5311520    |
| <b>stekkers en kabels</b>   |   |                     |            |
|   | <ul style="list-style-type: none"> <li><b>Aansluittype kop A:</b> Contactdoos, M8, 4-pins, recht, A-gecodeerd</li> <li><b>Aansluittype kop B:</b> Open kabeluiteinde</li> <li><b>Signaaltype:</b> Sensor-actuatorkabel</li> <li><b>Kabel:</b> 5 m, 4-draads, PVC</li> <li><b>Beschrijving:</b> Sensor-actuatorkabel, Niet geïsoleerd</li> <li><b>Toepassingsbereik:</b> Onbelaste zones, Chemicaliënbereik</li> </ul>   | YF8U14-050VA3X-LEAX | 2095889    |
|  | <ul style="list-style-type: none"> <li><b>Aansluittype kop A:</b> Contactdoos, M8, 4-pins, recht, A-gecodeerd</li> <li><b>Aansluittype kop B:</b> Open kabeluiteinde</li> <li><b>Signaaltype:</b> Sensor-actuatorkabel</li> <li><b>Kabel:</b> 5 m, 4-draads, PUR, halogeenvrij</li> <li><b>Beschrijving:</b> Sensor-actuatorkabel, Niet geïsoleerd</li> <li><b>Toepassingsbereik:</b> Gebruik met sleepkettingen, Olie-/smeermiddelbereik, Robot, Gebruik met sleepkettingen</li> </ul> | YF8U14-050UA3X-LEAX | 2094792    |
|  | <ul style="list-style-type: none"> <li><b>Beschrijving:</b> Niet geïsoleerd</li> <li><b>Aansluittype kop A:</b> Stekker, M8, 4-pins, recht, A-gecodeerd</li> <li><b>Aansluittechniek:</b> Schroefklemmen</li> <li><b>Toegestane kabeldoorsnede:</b> 0,14 mm<sup>2</sup> ... 0,5 mm<sup>2</sup></li> </ul>   | STE-0804-G          | 6037323    |

## SICK IN ÉÉN OOGOPSLAG

SICK is één van de toonaangevende fabrikanten van intelligente sensoren en sensoroplossingen voor industriële toepassingen. Ons unieke aanbod van producten en services is de perfecte basis voor een veilige en efficiënte besturing van processen, voor de bescherming van mensen tegen ongevallen en het voorkomen van milieuverontreiniging.

Wij hebben uitgebreide ervaring in diverse uiteenlopende domeinen en kennen grondig de branchespecifieke processen en eisen. Zo kunnen wij met intelligente sensoren precies de oplossingen leveren die onze klanten nodig hebben. In onze testcentra in Europa, Azië en Noord-Amerika worden systeemoplossingen voor onze klanten getest en geoptimaliseerd. Dat alles maakt van ons een betrouwbare leverancier en R&D-partner.

Onze uitgebreide services vervolledigen ons aanbod. Met onze SICK LifeTime Services ondersteunen we u tijdens de gehele levenscyclus van de machine en zorgen we voor veiligheid en productiviteit.

**Dat is voor ons “Sensor Intelligence”.**

## WERELDWIJD BIJ U IN DE BUURT:

Contactpersonen en andere vestigingen → [www.sick.com](http://www.sick.com)