



WS/WE12L-2P410A03

W12

REFLEXTASTERS EN SENSOREN

SICK
Sensor Intelligence.



Afbeelding kan afwijken

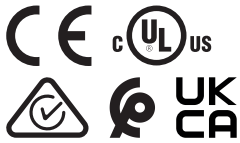

Bestelinformatie

Type	Artikelnr.
WS/WE12L-2P410A03	1023059

Meer apparaatuitvoeringen en accessoires → www.sick.com/W12

Gedetailleerde technische specificaties

Kenmerken

Werkingsprincipe	Zender-ontvanger
Schakelafstand max.	0 m ... 80 m
Zendstraal	Lichtbron Laser ¹⁾
	Lichtsoort Zichtbaar rood licht
	Lichtvlek grootte (afstand) Ø 1 mm (2 m)
Eigenschappen van de laser	Normatieve referentie EN 60825-1:2014, IEC 60825-1:2007
	Laserklasse 2 ²⁾ ³⁾
LED-karakteristieken	Golflengte 650 nm
Instelling	Geen
Bijzondere kenmerken	American uitvoering
Speciale toepassingen	Herkenning van kleine objecten, Herkenning van highspeed-objecten
Artikelnummer individuele componenten	2021726 WE12L-2P430 2026587 WS12L-2D410A03

¹⁾ Gemiddelde levensduur: 50.000 h bij T_U = +25 °C.

²⁾ Impulslengte 4 µs, max. pulsvermogen < 5,0 mW.

³⁾ Niet opzettelijk is de laserstraal staren. De laserstraal niet op de ogen van personen richten.

Veiligheidstechnische karakteristieken

MTTF_D	396 jaren
DC_{avg}	0 %
T_M (gebruiksduur)	10 jaren

Elektrisch

Voedingsspanning U_B	10 V DC ... 30 V DC ¹⁾
Rimpel	< 5 V _{SS} ²⁾
Stroomopname, zender	≤ 45 mA ³⁾
Stroomopname, ontvanger	≤ 15 mA ³⁾
Beschermingsklasse	III
Digitale output	
Type	PNP
Signaalspanning PNP HIGH/LOW	U _v - < 2,9 V, U _v V / 0 V ≤ 1,5 V
Signaalspanning NPN HIGH/LOW	U _v - < 2,9 V, U _v V / 0 V ≤ 1,5 V
Uitgangsstroom I _{max}	≤ 100 mA
Responstijd	≤ 200 μs ⁴⁾
Schakelfrequentie	2.500 Hz ⁵⁾
Beveiligingsschakelingen	A ⁶⁾ C ⁷⁾ D ⁸⁾

1) Grenswaarden bij gebruik in netwerk met korstluitbeveiliging max. 8 A.

2) Mag U_v-toleranties niet over- of onderschrijden.

3) Onbelast.

4) Signaalooptijd bij Ohmse belasting.

5) Bij licht-donkerverhouding 1:1.

6) A = U_v-aansluitingen ompoolbeveiligd.

7) C = interferentie-onderdrukking.

8) D = outputs overstroom- en kortsluitvast.

Mechanica

Constructie	Blokvormig
Afmetingen (B x H x D)	15 mm x 49 mm x 41,5 mm
Aansluiting	Stekker M12, 4-pins
Materiaal	
Behuizing	Metaal
Frontlens	Kunststof, PMMA
Gewicht	260 g

Omgevingsgegevens

Isolatieklasse	IP67 IP69K
Omgevingstemperatuur bedrijf	-10 °C ... +50 °C
Omgevingstemperatuur magazijn	-25 °C ... +75 °C

Certificaten

EU declaration of conformity	✓
UK declaration of conformity	✓
ACMA declaration of conformity	✓
Moroccan declaration of conformity	✓

China RoHS	✓
cULus certificate	✓
Laser safety (IEC 60825-1) certificate	✓

Classificaties

ECLASS 5.0	27270901
ECLASS 5.1.4	27270901
ECLASS 6.0	27270901
ECLASS 6.2	27270901
ECLASS 7.0	27270901
ECLASS 8.0	27270901
ECLASS 8.1	27270901
ECLASS 9.0	27270901
ECLASS 10.0	27270901
ECLASS 11.0	27270901
ECLASS 12.0	27270901
ETIM 5.0	EC002716
ETIM 6.0	EC002716
ETIM 7.0	EC002716
ETIM 8.0	EC002716
UNSPSC 16.0901	39121528

Maattekening WL12L-2, WS/WE12L-2

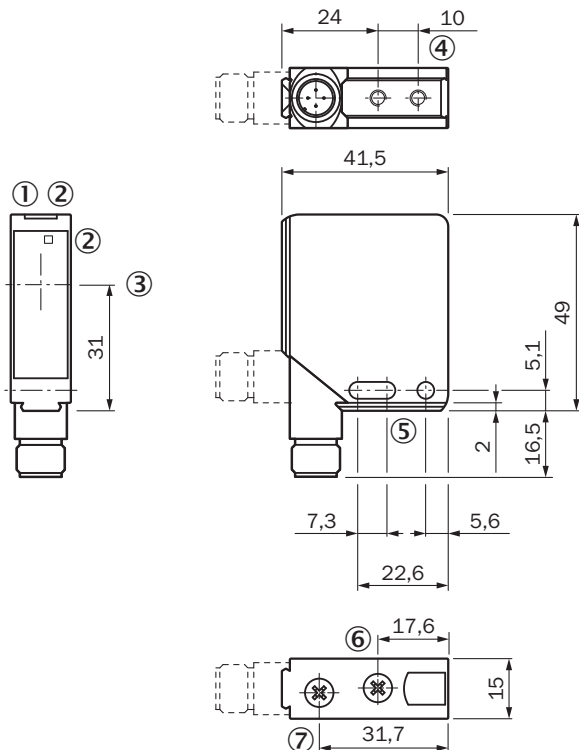

Afmetingen in mm (inch)

- ① Bedrijfsmodusindicatie, groen
- ② Ontvangstindicatie geel
- ③ Midden optische as
- ④ bevestigingsschroefdraad M4 – 4 mm diep
- ⑤ Bevestigingsboring, Ø 4,2 mm
- ⑥ Focusinsteller
- ⑦ Gevoeligheidsinsteller

Instelmogelijkheden WS/WE12L-2

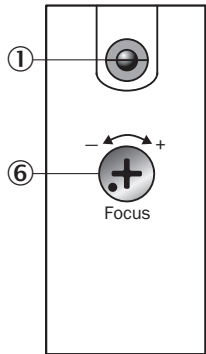

- ① Bedrijfsmodusindicatie (WS, alleen boven)
- ⑥ Focusinsteller (WS)

Instelmogelijkheden

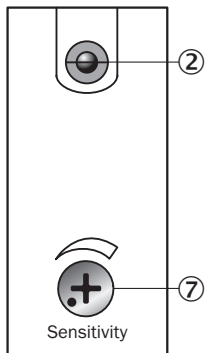

- ② Ontvangstindicatie (WE)
- ⑦ Gevoeligheidsinsteller (WE)

Aansluittype

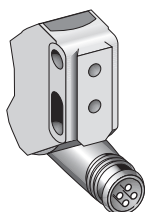

Aansluitschema Cd-077

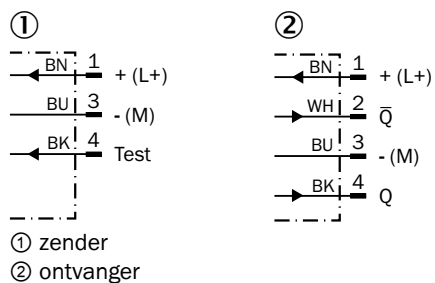

Karakteristiek WS/WE12L-2, 80 m

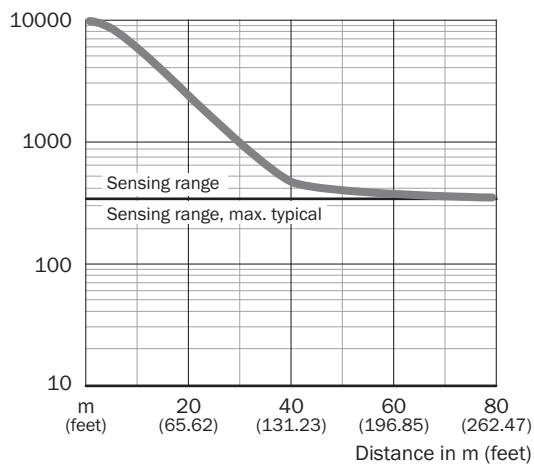

Schakelafstandgrafiek WS/WE12L-2, 80 m

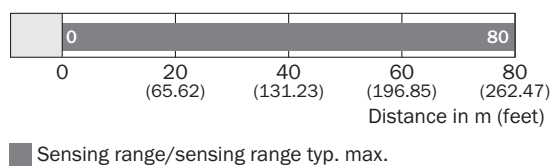

Aanbevolen accessoires

Meer apparaatuitvoeringen en accessoires → www.sick.com/W12

	Korte beschrijving	Type	Artikelnr.
Bevestigingstechniek			
	<ul style="list-style-type: none"> Beschrijving: Bevestigingshoek, groot Materiaal: Roestvast staal Details: Roestvast staal Leveringsomvang: Incl. bevestigingsmateriaal Geschikt voor: W11-2, W12-3, W16 	BEF-WG-W12	2013942
	<ul style="list-style-type: none"> Beschrijving: Plaat N11N voor universele klemhouder Materiaal: Roestvast staal Details: Roestvast staal 1.4571 (plaat), Roestvast staal 1.4408 (klemhouder) Leveringsomvang: Universele klemhouder (5322627), bevestigingsmateriaal Te gebruiken voor: DeltaPac, Glare, WTD20E 	BEF-KHS-N11N	2071081
stekkers en kabels			
	<ul style="list-style-type: none"> Aansluittype kop A: Contactdoos, M12, 4-pins, recht, A-gecodeerd Aansluittype kop B: Open kabeluiteinde Signaaltype: Sensor-actuatorkabel Kabel: 5 m, 4-draads, PVC Beschrijving: Sensor-actuatorkabel, Niet geïsoleerd Toepassingsbereik: Onbelaste zones, Chemicaliënbereik 	YF2A14-050VB3X-LEAX	2096235
	<ul style="list-style-type: none"> Beschrijving: Niet geïsoleerd Aansluittype kop A: Stekker, M12, 4-pins, recht, A-gecodeerd Aansluittechniek: Schroefklemmen Toegestane kabeldoorsnede: ≤ 0,75 mm² 	STE-1204-G	6009932
	<ul style="list-style-type: none"> Aansluittype kop A: Contactdoos, M12, 4-pins, recht, A-gecodeerd Aansluittype kop B: Open kabeluiteinde Signaaltype: Sensor-actuatorkabel Kabel: 5 m, 4-draads, PUR, halogeenvrij Beschrijving: Sensor-actuatorkabel, Niet geïsoleerd Toepassingsbereik: Gebruik met sleepkettingen, Olie-/smeermiddelbereik, Robot, Gebruik met sleepkettingen 	YF2A14-050UB3X-LEAX	2095608

SICK IN ÉÉN OOGOPSLAG

SICK is één van de toonaangevende fabrikanten van intelligente sensoren en sensoroplossingen voor industriële toepassingen. Ons unieke aanbod van producten en services is de perfecte basis voor een veilige en efficiënte besturing van processen, voor de bescherming van mensen tegen ongevallen en het voorkomen van milieuverontreiniging.

Wij hebben uitgebreide ervaring in diverse uiteenlopende domeinen en kennen grondig de branchespecifieke processen en eisen. Zo kunnen wij met intelligente sensoren precies de oplossingen leveren die onze klanten nodig hebben. In onze testcentra in Europa, Azië en Noord-Amerika worden systeemoplossingen voor onze klanten getest en geoptimaliseerd. Dat alles maakt van ons een betrouwbare leverancier en R&D-partner.

Onze uitgebreide services vervolledigen ons aanbod. Met onze SICK LifeTime Services ondersteunen we u tijdens de gehele levenscyclus van de machine en zorgen we voor veiligheid en productiviteit.

Dat is voor ons “Sensor Intelligence”.

WERELDWIJD BIJ U IN DE BUURT:

Contactpersonen en andere vestigingen → www.sick.com