



illustration non contractuelle



informations de commande

type	référence
UFS3-37P115	6075489

Autres modèles d'appareil et accessoires → www.sick.com/UFS

caractéristiques techniques détaillées

Caractéristiques

Principe de fonctionnement	Principe de détection à ultrasons
Forme du boîtier	En forme de fourche
Dimensions (l x H x P)	20 mm x 37,4 mm x 70 mm
Écartement de fourche	2,6 mm
Profondeur de fourche	42,5 mm
Détection d'étiquettes	✓
Plus petit objet détectable (MDO)	Taille des étiquettes: 2 mm ¹⁾ Espacement entre étiquettes: 1 mm ¹⁾
Affichage	LED d'état verte : afficheur d'état LED d'état jaune : état sortie de commutation Q
Réglage	Bouton plus/moins, câble (Apprentissage, sensibilité, commutation clair/sombre, Apprentissage dynamique)
Mode d'apprentissage	Apprentissage à 1 point Apprentissage 2 points Apprentissage dynamique

¹⁾ Selon l'épaisseur des étiquettes.

Interfaces

IO-Link	✓, V1.1
Taux de transfert des données	COM3 (230,4 kBaud)
Temps de cycle	4 ms
VendorID	26
DeviceID HEX	0x8002A6

DeviceID DEC	8389286
Longueur de données de process	16 Bit
Structure de données de processus A	Bit 0 = signal de commutation Q_{L1} Bit 1 = signal de commutation Q_{L2} Bit 2 = signal de commutation Q_{L1} Bit 3 = signal de commutation Q_{Int2} Bit 4 = alarme QoR Bit 5 = teach (apprentissage) en cours Bit 6 ... 15 = mesure
Sortie numérique	Q_1
Nombre	1

Électrique

Tension d'alimentation	10 V DC ... 30 V DC ¹⁾
Ondulation résiduelle	< 10 % ²⁾
Consommation	50 mA ³⁾
Durée d'initialisation	100 ms
Fréquence de commutation	1,1 kHz ⁴⁾
Temps de réponse	≤ 440 μs
Scintillement	40 μs
Sortie de commutation	PNP
Sortie de commutation (tension)	PNP : HIGH = $U_V - 3 V$ / LOW = 0 V
Type de commutation	Commutation claire/sombre
Courant de sortie I_{max}	100 mA ⁵⁾
Entrée, apprentissage (ET)	Teach: $U < 2 V$; Run: $U = 10 V ... < U_V$
Classe de protection	III ⁶⁾
Protections électriques	Raccordements U_V protégés contre l'inversion de polarité Sortie Q protégée contre les courts-circuits Suppression des impulsions parasites
Mode de raccordement	Extrémité de câble ouverte, 4 fils, 2 m
Mode de raccordement, détail	
Longueur du câble	2 m
Matériau du câble	PVC
Diamètre de câble	Ø 3,5 mm
Section du conducteur	0,14 mm ²
Affectation des broches	
BN	+ (L+)
WH	MF _{In/Out}
BU	- (M)

¹⁾ Valeurs limites, protection contre l'inversion de polarité. fonctionnement en réseau protégé contre les courts-circuits : max. 8 A.

²⁾ Ne doit pas être supérieur ou inférieur aux valeurs de tolérance U_V .

³⁾ Sans charge.

⁴⁾ Pour un rapport clair/sombre de 1:1.

⁵⁾ Sortie de courant minimale de 0,3 mA.

⁶⁾ Tension de mesure CC 50 V.

BK	Q/C
----	-----

- 1) Valeurs limites, protection contre l'inversion de polarité. fonctionnement en réseau protégé contre les courts-circuits : max. 8 A.
- 2) Ne doit pas être supérieur ou inférieur aux valeurs de tolérance U_v .
- 3) Sans charge.
- 4) Pour un rapport clair/sombre de 1:1.
- 5) Sortie de courant minimale de 0,3 mA.
- 6) Tension de mesure CC 50 V.

Mécanique

Matériau du boîtier	Zamak Plastique renforcé en fibre optique
Poids	Env. 100 g

Caractéristiques ambiantes

Température de fonctionnement	+5 °C ... +55 °C ¹⁾
Température ambiante d'entreposage	-20 °C ... +70 °C
Résistance aux chocs	Selon EN 60068-2-27
CEM	EN 60947-5-2 ²⁾
Indice de protection	IP65
Fichier UL n°	NRKH.E191603 & NRKH7.E191603

¹⁾ Ne pas déformer le câble si la température est inférieure à 0 °C.

²⁾ Le capteur est conforme aux directives de la réglementation sur la compatibilité électromagnétique (CEM) pour une utilisation industrielle (classe de protection A). S'il est utilisé en zone résidentielle, cet appareil peut causer des interférences.

Smart Task

Désignation Smart Task	Logique de base
-------------------------------	-----------------

Certifications

EU declaration of conformity	✓
UK declaration of conformity	✓
ACMA declaration of conformity	✓
Moroccan declaration of conformity	✓
China RoHS	✓
cULus certificate	✓
IO-Link certificate	✓
Information according to Art. 3 of Data Act (Regulation EU 2023/2854)	✓

Classifications

ECLASS 5.0	27270909
ECLASS 5.1.4	27270909
ECLASS 6.0	27270909
ECLASS 6.2	27270909
ECLASS 7.0	27270909
ECLASS 8.0	27270909
ECLASS 8.1	27270909
ECLASS 9.0	27270909

ECLASS 10.0	27270909
ECLASS 11.0	27270909
ECLASS 12.0	27270909
ETIM 5.0	EC002720
ETIM 6.0	EC002720
ETIM 7.0	EC002720
ETIM 8.0	EC002720
UNSPSC 16.0901	39121528

Plan coté, capteur

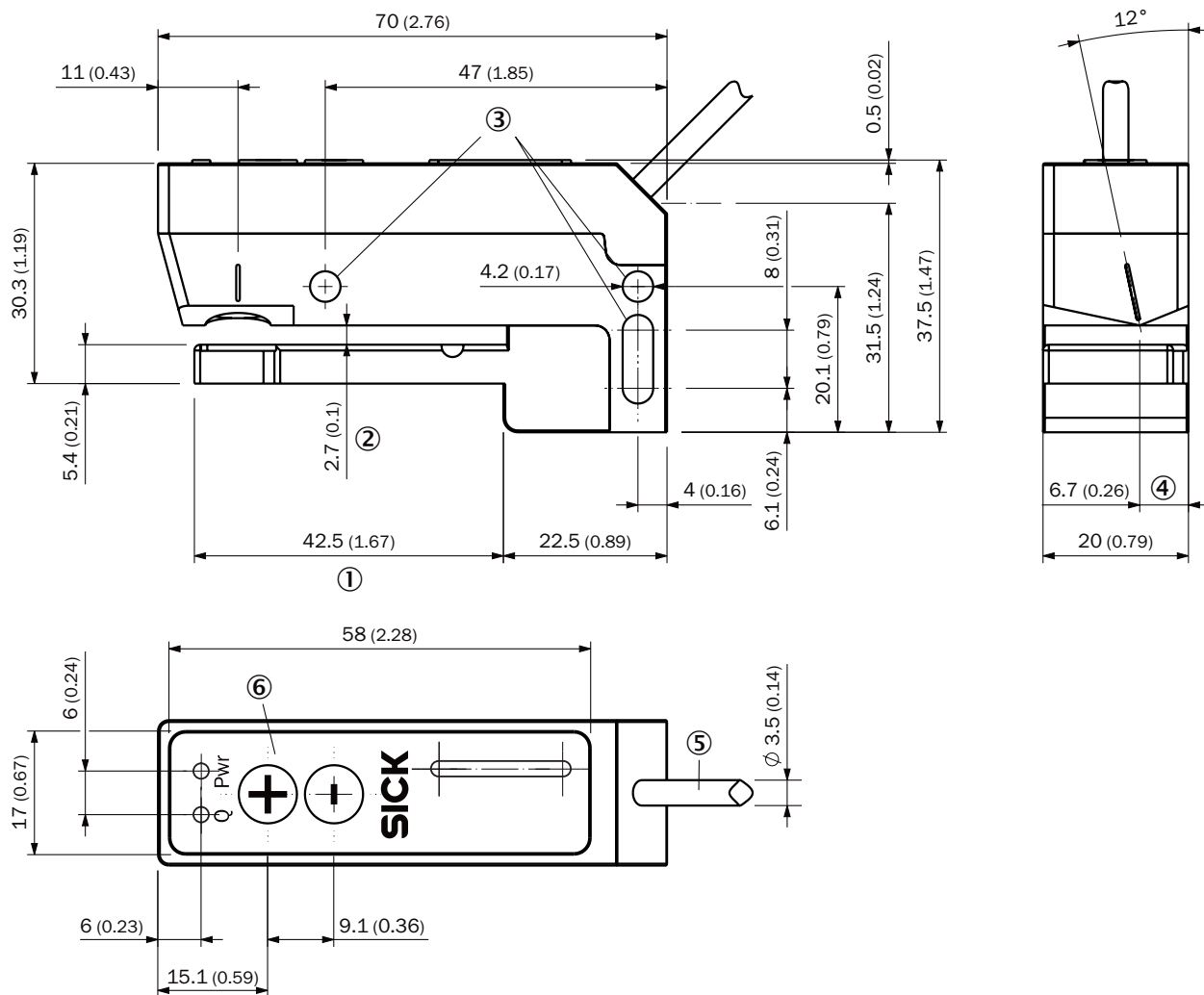

Dimensions en mm (inch)

- ① profondeur de fourche
- ② écartement de fourche
- ③ trou de fixation
- ④ axe de détection
- ⑤ raccordement (pour la longueur de câble, voir les caractéristiques techniques)
- ⑥ Éléments d'affichage et de réglage

Éléments d'affichage et de réglage

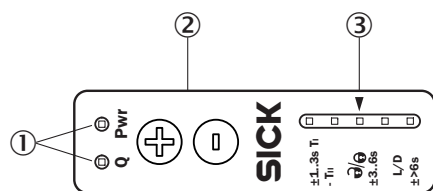





- ① LED (affichage d'état)
- ② Touche d'apprentissage
- ③ afficheur bargraphe

accessoires recommandés

Autres modèles d'appareil et accessoires → www.sick.com/UFS

	description succincte	type	référence
technique de fixation			
	<ul style="list-style-type: none"> • Description: Barre de montage WFS, droite, avec 2 vis de fixation • Matériau: Acier • Détails: Aluminium 	BEF-M12GF-A	2059414

	description succincte	type	référence
appareils réseau			
		IOLA2US-01101 (SiLink2 Master)	1061790
		SIG350-0004AP100	6076871
		SIG350-0005AP100	6076923
		SIG350-0006AP100	6076924
connecteurs et câbles			
	<ul style="list-style-type: none"> • Description: Non blindé • Mode de raccordement tête A: Connecteur mâle, M12, 4 pôles, droit, Codage A • Raccordement: Borniers à vis • Section du conducteur admissible: $\leq 0,75 \text{ mm}^2$ 	STE-1204-G	6009932

SICK EN BREF

SICK est l'un des principaux fabricants de capteurs et de solutions de détection intelligents pour les applications industrielles. Notre gamme unique de produits et de services vous fournit tous les outils dont vous avez besoin pour la gestion sûre et efficace de vos processus, la protection des personnes contre les accidents et la prévention des dommages environnementaux.

Nous possédons une vaste expérience dans de nombreux secteurs et connaissons vos processus et vos exigences. Nous sommes en mesure de vous proposer les capteurs intelligents qui répondent parfaitement à vos besoins. Nos solutions systèmes sont testées et améliorées dans des centres d'application situés en Europe, en Asie et en Amérique du Nord afin de satisfaire pleinement nos clients. Cette rigueur a fait de notre entreprise un fournisseur et partenaire de développement fiable.

Nous proposons également une gamme complète de services : les SICK LifeTime Services vous accompagnent tout au long du cycle de vie de vos machines et vous garantissent sécurité et productivité.

C'est ainsi que nous concevons la détection intelligente.

DANS LE MONDE ENTIER, PRÈS DE CHEZ VOUS :

Interlocuteurs et autres sites sur → www.sick.com