



UM30-21311B

UM30

CAPTEURS DE DISTANCE À ULTRASONS

SICK
Sensor Intelligence.



informations de commande

type	référence
UM30-21311B	6068449

Autres modèles d'appareil et accessoires → www.sick.com/UM30

caractéristiques techniques détaillées

Caractéristiques

Portée de travail, portée limite	200 mm ... 1.300 mm, 2.000 mm
Objet à mesurer	Objets naturels
Résolution	≥ 0,18 mm
Précision de répétition	± 0,15 % ¹⁾
Exactitude de mesure	± 1 % ^{2) 3)}
Compensation de température	✓
Temps de réponse	92 ms
Fréquence de commutation	8 Hz
Durée de sortie	23 ms
Fréquence des ultrasons (typique)	200 kHz
Plage d'enregistrement (courante)	Voir les schémas
Fonction auxiliaire	Modes de fonctionnement réglables : point de commutation (DtO) / fenêtre de commutation/arrière-plan (ObSB), sortie numérique programmable, sortie numérique paramétrable, sortie numérique inversible, retard à la mise sous tension réglable de la sortie numérique, synchronisation de 50 capteurs maximum, Multiplexage: pas d'interférence entre 50 capteurs maximum, filtres de mesures réglable : filtre de mesures/puissance de filtre/élimination de premier plan/zone de détection/sensibilité et lobe acoustique, Affichage (peut être désactivé), bouton(s) d'apprentissage (désactivable), Restauration des réglages d'usine

¹⁾ Basé sur la valeur mesurée actuelle, valeur minimale ≥ résolution.

²⁾ Par rapport à la valeur actuelle mesurée.

³⁾ Compensation thermique désactivable, pas de compensation thermique : 0,17 % / ° K.

Interfaces

IO-Link	✓ , IO-Link V1.1
Fonction	Données de processus, Diagnostic, Configuration, Gestion des données
Sortie numérique	
Nombre	1 ¹⁾
Type	Push-pull : PNP/NPN
Courant de sortie maximal I _A	≤ 100 mA

¹⁾ Push-pull : PNP/NPN HIGH = U_V - (< 3 V) / LOW < 3 V.

Entrée multifonction (MF)	1 x MF
Hystérésis	20 mm

¹⁾ Push-pull : PNP/NPN HIGH = $U_V - (< 3 V) / LOW < 3 V$.

Électrique

Tension d'alimentation U_B	CC 9 V ... 30 V ¹⁾
Puissance absorbée	$\leq 2,4 W$ ²⁾
Durée d'initialisation	< 300 ms
Affichage	Afficheur LED, 2 x LED
Indice de protection	IP65 / IP67
Classe de protection	III

¹⁾ Valeurs limites, protection contre l'inversion de polarité. Fonctionnement en réseau protégé contre les courts-circuits : max. 8 A classe 2.

²⁾ Sans charge.

Mécanique

Dimensions (l x H x P)	30 mm x 30 mm x 84 mm
Forme	Cylindrique
Sortie d'émission	Droit
Matériau du boîtier	Métal (laiton nickelé, PBT, transducteur à ultrasons : mousse polyuréthane, résine époxy avec verre)
Poids	150 g
Filetage	M30 x 1,5
Mode de raccordement	Connecteur mâle, M12, 5 pôles

Caractéristiques ambiantes

Température ambiante de fonctionnement	-25 °C ... +70 °C
Température ambiante d'entreposage	-40 °C ... +85 °C

Classifications

ECLASS 5.0	27270804
ECLASS 5.1.4	27270804
ECLASS 6.0	27270804
ECLASS 6.2	27270804
ECLASS 7.0	27270804
ECLASS 8.0	27270804
ECLASS 8.1	27270804
ECLASS 9.0	27270804
ECLASS 10.0	27270804
ECLASS 11.0	27270804
ECLASS 12.0	27272806
ETIM 5.0	EC001846
ETIM 6.0	EC001846
ETIM 7.0	EC001846
ETIM 8.0	EC001846

UNSPSC 16.0901

41111960

Plan coté UM30-211, UM30-212, UM30-213

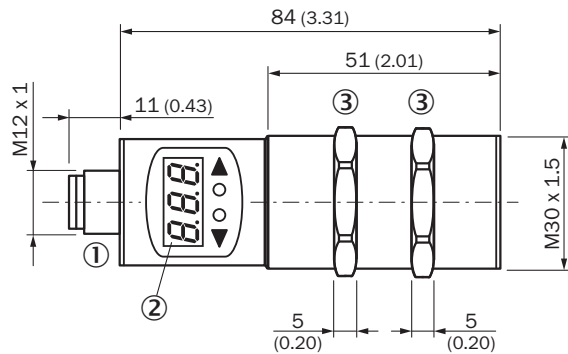

Dimensions en mm (inch)

- ① Raccordement
- ② Écran
- ③ écrous de fixation, surplat 36 mm

Mode de raccordement



Schéma de raccordement



① non affecté

② Synchronisation et mode multiplex, communication Connect+

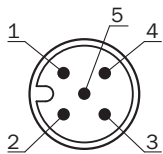
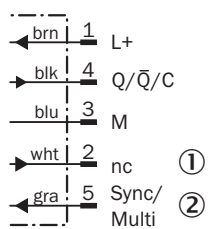
Possibilités de réglage

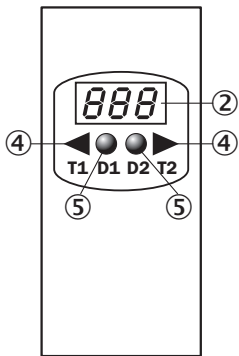

- ② Écran
- ④ Éléments de commande
- ⑤ affichages d'état

Plage de détection



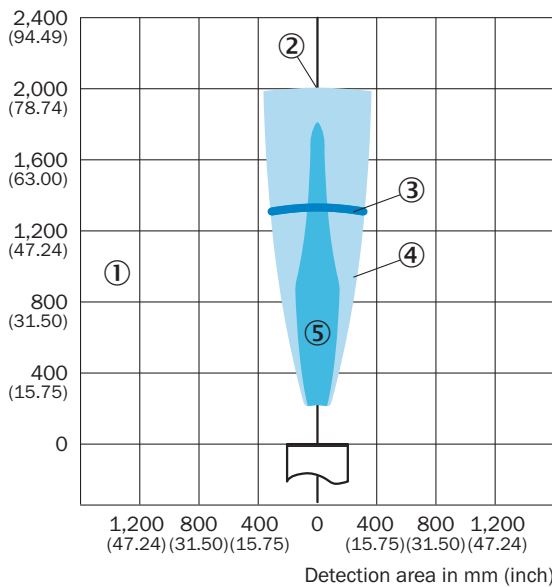

Detection area in mm (inch)



- ① plage de détection en fonction des propriétés de réflexion, de la taille et de l'alignement de l'objet
- ② portée limite
- ③ portée de travail
- ④ exemple : plaque alignée 500 mm x 500 mm
- ⑤ exemple : tige ronde avec diamètre de 27 mm

accessoires recommandés

Autres modèles d'appareil et accessoires → www.sick.com/UM30

	description succincte	type	référence
modules d'intégration et adaptateurs			
		IOLA2US-01101 (SiLink2 Master)	1061790
technique de fixation			
	<ul style="list-style-type: none"> Description: Équerre de fixation pour capteurs M30 Matériau: Acier Détails: Acier galvanisé Contenu de la livraison: Sans matériel de fixation 	BEF-WN-M30	5308445
connecteurs et câbles			
	<ul style="list-style-type: none"> Description: Câble capteur / actionneur, non blindé Mode de raccordement tête A: Connecteur femelle, M12, 5 pôles, droit, Codage A Mode de raccordement tête B: Extrémité de câble ouverte Type de signal: Câble capteur / actionneur Câble: 2 m, 5 fils, PVC Domaine d'utilisation: Zones non sollicitées, Domaine de produit chimique 	YF2A15-020VB5X- LEAX	2096239
	<ul style="list-style-type: none"> Description: Câble capteur / actionneur, non blindé Mode de raccordement tête A: Connecteur femelle, M12, 5 pôles, droit, Codage A Mode de raccordement tête B: Extrémité de câble ouverte Type de signal: Câble capteur / actionneur Câble: 0,6 m, 5 fils, PVC Domaine d'utilisation: Zones non sollicitées, Domaine de produit chimique 	YF2A15- C60VB5XLEAX	2145570
	<ul style="list-style-type: none"> Description: Câble capteur / actionneur, non blindé Mode de raccordement tête A: Connecteur femelle, M12, 5 pôles, droit, Codage A Mode de raccordement tête B: Extrémité de câble ouverte Type de signal: Câble capteur / actionneur Câble: 3 m, 5 fils, PVC Domaine d'utilisation: Zones non sollicitées, Domaine de produit chimique 	YF2A15-030VB5X- LEAX	2145572

SICK EN BREF

SICK est l'un des principaux fabricants de capteurs et de solutions de détection intelligents pour les applications industrielles. Notre gamme unique de produits et de services vous fournit tous les outils dont vous avez besoin pour la gestion sûre et efficace de vos processus, la protection des personnes contre les accidents et la prévention des dommages environnementaux.

Nous possédons une vaste expérience dans de nombreux secteurs et connaissons vos processus et vos exigences. Nous sommes en mesure de vous proposer les capteurs intelligents qui répondent parfaitement à vos besoins. Nos solutions systèmes sont testées et améliorées dans des centres d'application situés en Europe, en Asie et en Amérique du Nord afin de satisfaire pleinement nos clients. Cette rigueur a fait de notre entreprise un fournisseur et partenaire de développement fiable.

Nous proposons également une gamme complète de services : les SICK LifeTime Services vous accompagnent tout au long du cycle de vie de vos machines et vous garantissent sécurité et productivité.

C'est ainsi que nous concevons la détection intelligente.

DANS LE MONDE ENTIER, PRÈS DE CHEZ VOUS :

Interlocuteurs et autres sites sur → www.sick.com