



UC4-13347

UC4

CAPTEURS DE DISTANCE À ULTRASONS

SICK
Sensor Intelligence.



informations de commande

type	référence
UC4-13347	6054709

Autres modèles d'appareil et accessoires → www.sick.com/UC4

caractéristiques techniques détaillées

Caractéristiques

Portée de travail, portée limite	20 mm ... 150 mm, 250 mm ¹⁾
Objet à mesurer	Objets naturels
Résolution	≥ 0,1 mm
Précision de répétition	± 0,15 % ²⁾
Exactitude de mesure	± 1 % ³⁾
Compensation de température	✓
Temps de réponse	24 ms ⁴⁾
Durée de sortie	8 ms
Fréquence des ultrasons (typique)	380 kHz
Plage d'enregistrement (courante)	Voir les schémas
Fonction auxiliaire	Modes de fonctionnement réglables : point de commutation (DtO) / fenêtre de commutation/arrière-plan (ObSB), sortie numérique programmable, sortie numérique inversible, bouton(s) d'apprentissage (désactivable), Restauration des réglages d'usine ⁵⁾
Grandeurs caractéristiques relatives à la sécurité	
MTTF _D	101 années
DC _{avg}	0 %

¹⁾ Apprentissage à partir de 21 mm.

²⁾ Basé sur la valeur mesurée actuelle, valeur minimale ≥ résolution.

³⁾ Par rapport à la valeur actuelle mesurée.

⁴⁾ Le lissage en aval du signal analogique peut prolonger de 200 % le temps de réponse en fonction de l'application.

⁵⁾ Les fonctions peuvent varier selon le modèle de capteur.

Interfaces

Sortie analogique	
Nombre	1
Type	Sortie de tension
Tension	0 V ... 10 V, ≥ 100.000 Ω
Résolution	12 bit

Électrique

Tension d'alimentation U_B	CC 15 V ... 30 V ¹⁾
Puissance absorbée	$\leq 0,75$ W ²⁾
Durée d'initialisation	< 300 ms
Affichage	2 x LED
Indice de protection	IP65 / IP67
Classe de protection	III

¹⁾ Valeurs limites, protection contre l'inversion de polarité. fonctionnement en réseau protégé contre les courts-circuits : max. 8 A.

²⁾ Sans charge.

Mécanique

Dimensions (l x H x P)	16 mm x 40,1 mm x 16,7 mm
Forme	Rectangulaire
Sortie d'émission	Droit
Matériau du boîtier	Plastique (ABS, transducteur à ultrasons : mousse polyuréthane, résine époxy avec verre)
Poids	10 g
Mode de raccordement	Connecteur mâle, M8, 3 pôles

Caractéristiques ambiantes

Température ambiante de fonctionnement	-25 °C ... +70 °C ¹⁾
Température ambiante d'entreposage	-40 °C ... +85 °C

¹⁾ À des températures de service > 50 °C, l'arrière de l'UC4 doit être monté à plat sur un support.

Classifications

ECLASS 5.0	27270804
ECLASS 5.1.4	27270804
ECLASS 6.0	27270804
ECLASS 6.2	27270804
ECLASS 7.0	27270804
ECLASS 8.0	27270804
ECLASS 8.1	27270804
ECLASS 9.0	27270804
ECLASS 10.0	27270804
ECLASS 11.0	27270804
ECLASS 12.0	27272806
ETIM 5.0	EC001846
ETIM 6.0	EC001846
ETIM 7.0	EC001846
ETIM 8.0	EC001846
UNSPSC 16.0901	41111960

Plan coté

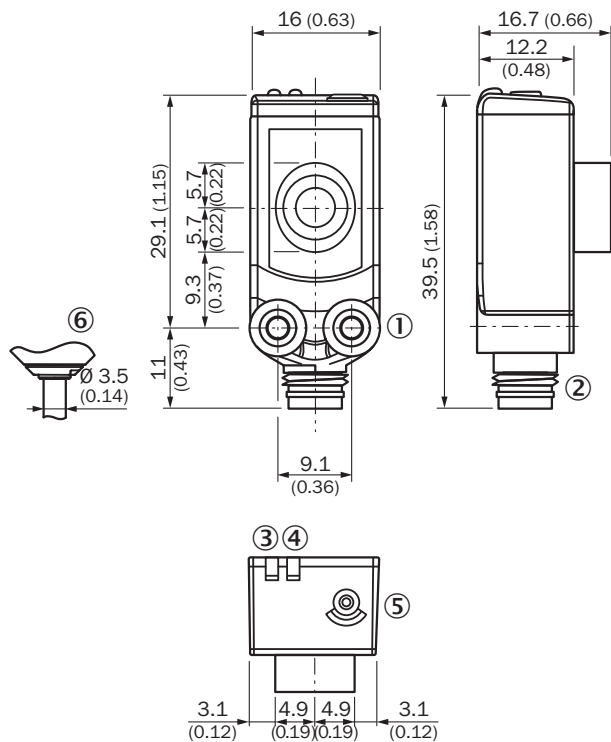

Dimensions en mm (inch)

- ① filetage de fixation M3
- ② Raccordement
- ③ indicateur d'état de la sortie numérique (orange)
- ④ Affichage d'état tension d'alimentation active (vert)
- ⑤ Éléments de commande

Mode de raccordement Connecteur mâle M8, 3 pôles



Schéma de raccordement



Possibilités de réglage

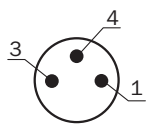
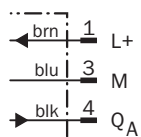
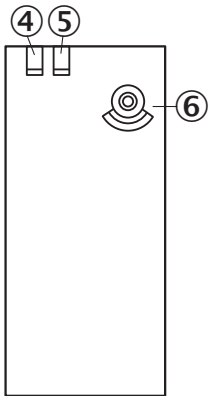

- ④ indicateur d'état de la sortie numérique (orange)
- ⑤ Affichage d'état tension d'alimentation active (vert)
- ⑥ Éléments de commande



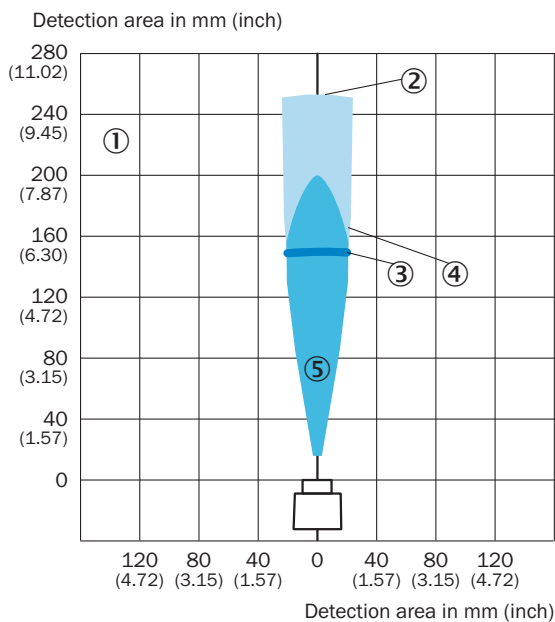

Plage de détection UC4-13



- ① plage de détection en fonction des propriétés de réflexion, de la taille et de l'alignement de l'objet
- ② portée limite
- ③ portée de travail
- ④ exemple : plaque alignée 100 mm x 100 mm
- ⑤ exemple : tige ronde avec diamètre de 10 mm

accessoires recommandés

Autres modèles d'appareil et accessoires → www.sick.com/UC4

	description succincte	type	référence
technique de fixation			
	<ul style="list-style-type: none"> Description: Equerre de fixation pour montage mural Matériau: Acier inoxydable Détails: Acier inoxydable 1.4571 Contenu de la livraison: Avec matériel de fixation Convient pour: W4S, W4F, W4S 	BEF-W4-A	2051628
	<ul style="list-style-type: none"> Description: Accessoires pour guidage à ultrasons pour la gamme de produits UC4 	SonicTube UC4	5329249
connecteurs et câbles			
	<ul style="list-style-type: none"> Description: Câble capteur / actionneur, non blindé Mode de raccordement tête A: Connecteur femelle, M8, 3 pôles, droit, Codage A Mode de raccordement tête B: Extrémité de câble ouverte Type de signal: Câble capteur / actionneur Câble: 2 m, 3 fils, PVC Domaine d'utilisation: Zones non sollicitées, Domaine de produit chimique 	YF8U13-020VA1X-LEAX	2095860
	<ul style="list-style-type: none"> Description: Câble capteur / actionneur, non blindé Mode de raccordement tête A: Connecteur femelle, M8, 3 pôles, droit, Codage A Mode de raccordement tête B: Extrémité de câble ouverte Type de signal: Câble capteur / actionneur Câble: 0,6 m, 3 fils, PVC Domaine d'utilisation: Zones non sollicitées, Domaine de produit chimique 	YF8U13-C60VA1XLEAX	2146368

SICK EN BREF

SICK est l'un des principaux fabricants de capteurs et de solutions de détection intelligents pour les applications industrielles. Notre gamme unique de produits et de services vous fournit tous les outils dont vous avez besoin pour la gestion sûre et efficace de vos processus, la protection des personnes contre les accidents et la prévention des dommages environnementaux.

Nous possédons une vaste expérience dans de nombreux secteurs et connaissons vos processus et vos exigences. Nous sommes en mesure de vous proposer les capteurs intelligents qui répondent parfaitement à vos besoins. Nos solutions systèmes sont testées et améliorées dans des centres d'application situés en Europe, en Asie et en Amérique du Nord afin de satisfaire pleinement nos clients. Cette rigueur a fait de notre entreprise un fournisseur et partenaire de développement fiable.

Nous proposons également une gamme complète de services : les SICK LifeTime Services vous accompagnent tout au long du cycle de vie de vos machines et vous garantissent sécurité et productivité.

C'est ainsi que nous concevons la détection intelligente.

DANS LE MONDE ENTIER, PRÈS DE CHEZ VOUS :

Interlocuteurs et autres sites sur → www.sick.com