



LBC654

Label Checker

SYSTÈMES DE CONTRÔLE DE LA QUALITÉ

SICK
Sensor Intelligence.



informations de commande

type	référence
LBC654	1086947

Autres modèles d'appareil et accessoires → www.sick.com/Label_Checker

illustration non contractuelle



caractéristiques techniques détaillées

Caractéristiques

Technologie	Instantané 2D
Source lumineuse	LED d'éclairage – (à commander séparément comme accessoire) Outil d'alignement laser : lumière rouge visible ($\lambda = 630 \text{ nm} \dots 680 \text{ nm}$)
Classe laser	1, conforme à 21 CFR 1040.10 à l'exception des différences selon « Laser Notice No. 50 » du 24 juin 2007 (IEC 60825-1:2014, EN 60825-1:2014)
Mise au point	Focale réglable (manuellement)
Capteur	Capteur matriciel CMOS, valeurs de gris, 4,2 Mpixel, 2.048 px, 2.048 px
Plage spectrale	Env. 400 nm ... 900 nm
Objectif	Monture C

Mécanique/électronique

Dimensions, système (L x l x H)	142 mm x 90 mm x 46 mm (uniquement boîtier sans objectif ni capuchon de protection de l'optique)
Indice de protection	IP65 (EN 60529 (1991-10), EN 60529/A2 (2002-02))
Classe de protection	III (EN 60950-1 (2014-08))
Puissance absorbée	Typ. 10 W, $\pm 20 \%$
Matériau du boîtier	Aluminium moulé sous pression
Courant de sortie	$\leq 100 \text{ mA}$
Raccordements	1 connecteur mâle M12 de 17 pôles (série, I/O, alimentation électrique) 1 M8, connecteur femelle de 4 pôles (USB, non utilisé) 2 M12, connecteur femelle de 8 pôles (Gigabit Ethernet, un seul raccordement utilisé)
Tension d'alimentation	24 V DC, $\pm 20 \%$
Matériau pour les fenêtres	Verre
Poids	635 g

Performance

Types de codes-barres	2/5 Industrial 2/5 entrelacé Codabar Code 39 Code 93 Code 128 EAN-8 EAN13
------------------------------	--

Symbologie 2D	Code pharma Data-Matrix ECC200 QR-code Micro code QR PDF417 Aztec
Polices OCR/OCV	Universel, Industriel, Document, DotPrint, Pharma, OCR-A, OCR-B, Nombres arabes
Format optique	1"
Fréquence maximale du codeur	1 kHz

Interfaces

Ethernet	✓ , TCP/IP
Fonction	EtherNet/IP UDP / PROFINET FTP HTTP
Taux de transfert des données	10 / 100 / 1.000 Mbits / s
Interface utilisateur	Serveur Internet
Indicateurs optiques	10 x affichages d'état, 10 x bargraphs à LED, 1 point d'information vert
Stockage et récupération des données	Enregistrement des images et des données sur une carte mémoire microSD et un site FTP externe
Indicateurs sonores	Sonnerie

Caractéristiques ambiantes

Température ambiante de fonctionnement	-20 °C ... +70 °C, humidité relative admissible : de 0 % à 90 % (sans condensation)
Température ambiante d'entreposage	-20 °C ... +70 °C ¹⁾
Résistance aux chocs	EN 60068-2-27:2009-05
Charge en vibrations	EN 60068-2-6:2008-02

¹⁾ Humidité relative admissible : de 0 % à 90 % (sans condensation).

Remarques générales

Contenu de la livraison	InspectorP V2D654P Logiciel LabelChecker
--------------------------------	---

Certifications

EU declaration of conformity	✓
UK declaration of conformity	✓

Classifications

ECLASS 5.0	27310205
ECLASS 5.1.4	27310205
ECLASS 6.0	27310205
ECLASS 6.2	27310205
ECLASS 7.0	27310205
ECLASS 8.0	27310205
ECLASS 8.1	27310205
ECLASS 9.0	27310205
ECLASS 10.0	27289090

ECLASS 11.0	27289090
ECLASS 12.0	27289090
ETIM 5.0	EC001820
ETIM 6.0	EC001820
ETIM 7.0	EC001820
ETIM 8.0	EC001820
UNSPSC 16.0901	43211731

Plan coté

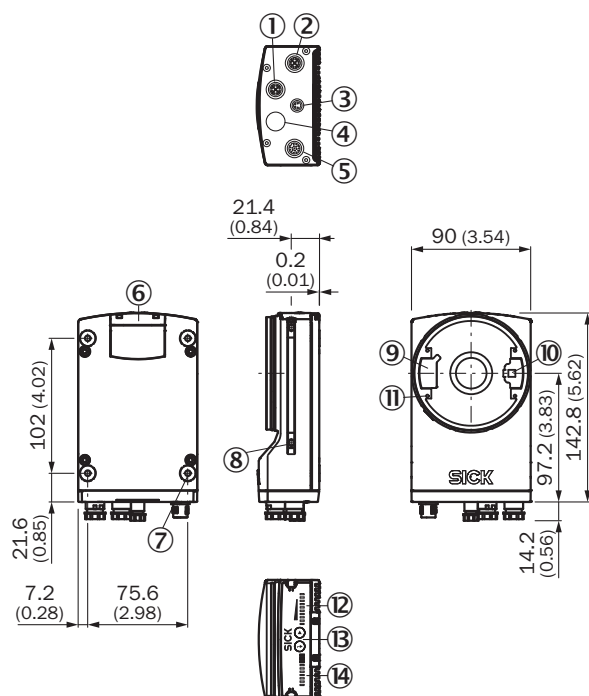

Dimensions en mm (inch)

- ① Raccordement P1 « Ethernet »
- ② raccordement P3 « Ethernet »
- ③ raccordement X2 « USB » ou « déclenchement éclairage externe », en fonction du type
- ④ raccordement P2 « CAN OUT », en fonction du type
- ⑤ raccordement X1 « Power/Serial Data/CAN/I/O » ou « CAN IN », en fonction du type
- ⑥ capot pour le logement de la carte mémoire microSD
- ⑦ filetage à trou borgne M5, profondeur de 5 mm (4 x), pour la fixation du capteur
- ⑧ écrous coulisseaux M5, 5,5 mm de profondeur (2 x), pour fixation (alternatif)
- ⑨ connecteur de raccordement de l'éclairage intégré
- ⑩ sortie outil d'alignement laser
- ⑪ filetage à trou borgne 2,5 mm (4 x) pour la fixation des écarteurs pour l'éclairage intégrable
- ⑫ afficheur bargraphe
- ⑬ touche de fonction (2 x)
- ⑭ LED pour affichage d'état (2 niveaux), 10 x

Caractéristique

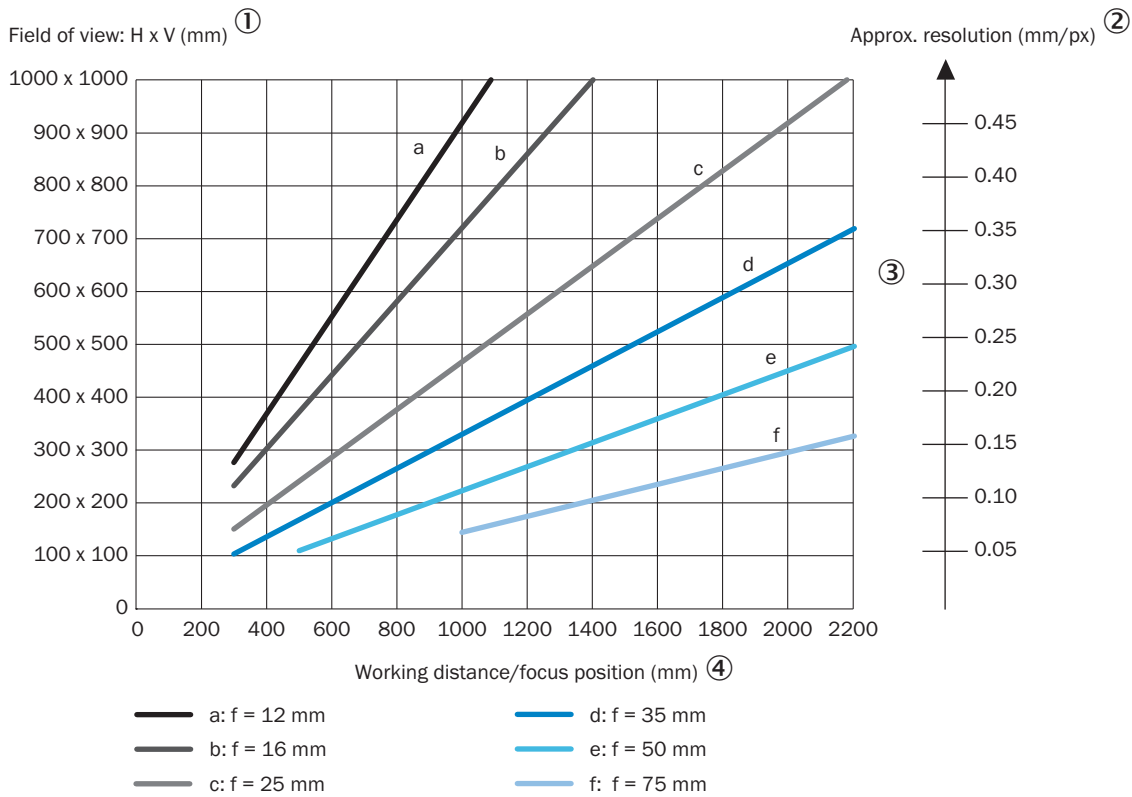



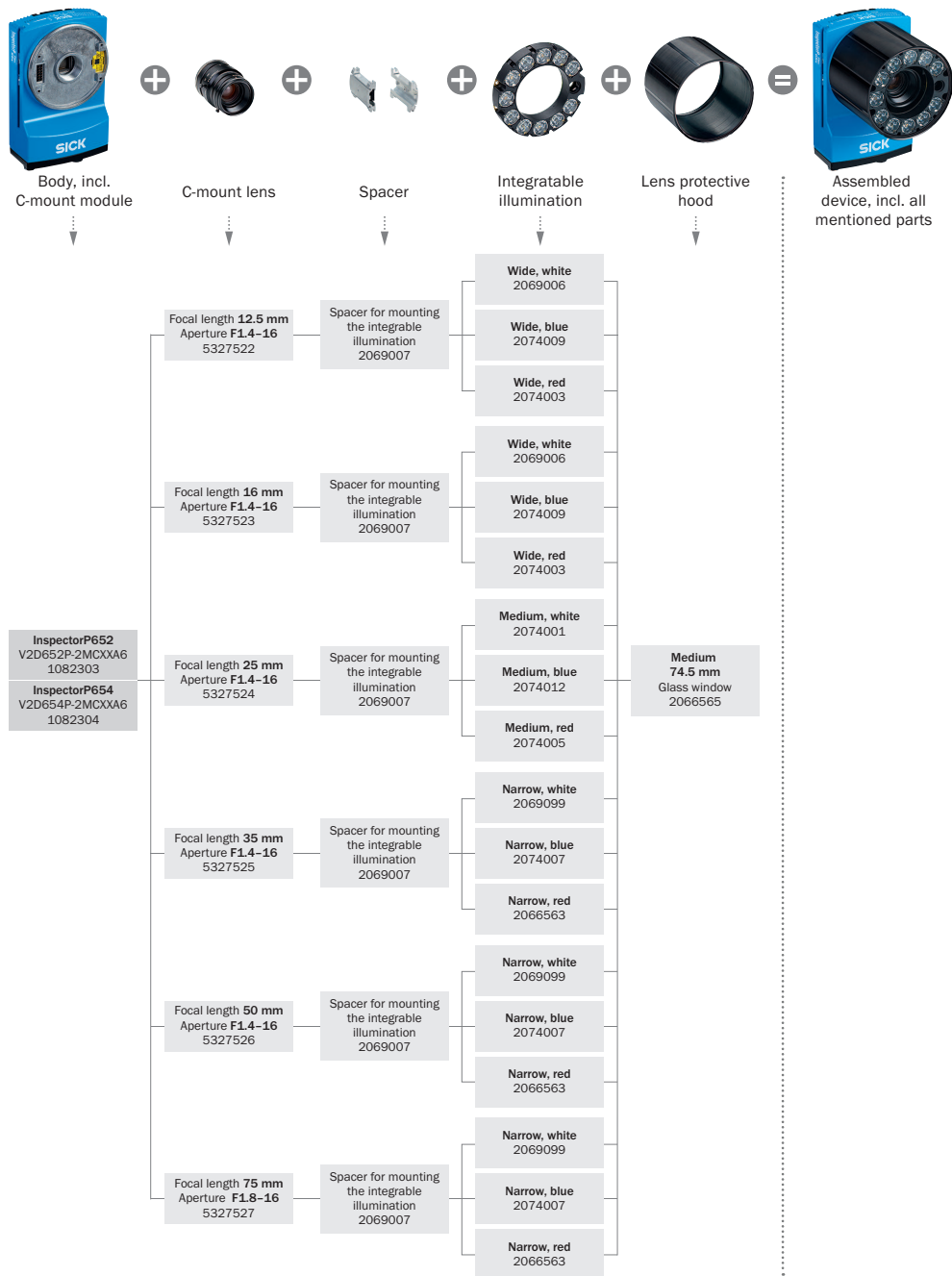

- ① Champ de vue : horizontal x vertical en mm
- ② Résolution approximative en mm/px
- ③ distance focal de l'objectif
- ④ Distance de travail/distance focale en mm

Guide de sélection



accessoires recommandés

Autres modèles d'appareil et accessoires → www.sick.com/Label_Checker

	description succincte	type	référence
réflecteurs et optique			
	<ul style="list-style-type: none"> Description: Kit optique 03 compr. un objectif avec focale 25 mm, un éclairage blanc, une entretoise et un capuchon de protection pour l'optique 	Kit optique 03	1064793
technique de fixation			
	<ul style="list-style-type: none"> Description: Kit d'équerre de fixation comprenant une équerre de fixation, une plaque de refroidissement et des vis, y compris un affichage de l'angle pour le réglage de l'angle d'inclinaison 	Kit d'équerre de fixation	2069171
	<ul style="list-style-type: none"> Description: Ecrou coulissant, M5, court Convient pour: Lector62x, EventCam 	Écrou coulisseaux	5324896
connecteurs et câbles			
	<ul style="list-style-type: none"> Description: Power, Adapté 2 A, blindé, Série, codage couleur modifié des extrémités de câble libres, CAN, E/S numériques Mode de raccordement tête A: Connecteur femelle, M12, 17 pôles, droit, Codage A Mode de raccordement tête B: Extrémité de câble ouverte Type de signal: Power, série, CAN, E/S numériques Câble: 3 m, 17 fils, dénudé, PE-X Raccordement: Extrémité de câble ouverte Remarque: Intensité du courant max. autorisée à une température ambiante de 50 °C : contact 1 (bleu) et contact 2 (marron) : 3 A, pendant que le reste des contacts fonctionne avec 100 mA max. ; intensité du courant max. autorisée à une température ambiante de 40 °C : 2 A pour deux et 1,5 A pour 15 contacts. Domaine d'utilisation: Mode chaîne porte-câble 	YF2ASD-030XXX-LECX	2070425

SICK EN BREF

SICK est l'un des principaux fabricants de capteurs et de solutions de détection intelligents pour les applications industrielles. Notre gamme unique de produits et de services vous fournit tous les outils dont vous avez besoin pour la gestion sûre et efficace de vos processus, la protection des personnes contre les accidents et la prévention des dommages environnementaux.

Nous possédons une vaste expérience dans de nombreux secteurs et connaissons vos processus et vos exigences. Nous sommes en mesure de vous proposer les capteurs intelligents qui répondent parfaitement à vos besoins. Nos solutions systèmes sont testées et améliorées dans des centres d'application situés en Europe, en Asie et en Amérique du Nord afin de satisfaire pleinement nos clients. Cette rigueur a fait de notre entreprise un fournisseur et partenaire de développement fiable.

Nous proposons également une gamme complète de services : les SICK LifeTime Services vous accompagnent tout au long du cycle de vie de vos machines et vous garantissent sécurité et productivité.

C'est ainsi que nous concevons la détection intelligente.

DANS LE MONDE ENTIER, PRÈS DE CHEZ VOUS :

Interlocuteurs et autres sites sur → www.sick.com