



# V2D621D-2MSFFB5

Lector62x

CAMÉRAS DE LECTURE DE CODES

**SICK**  
Sensor Intelligence.



### informations de commande

type	référence
V2D621D-2MSFFB5	1085376

Autres modèles d'appareil et accessoires → [www.sick.com/Lector62x](http://www.sick.com/Lector62x)

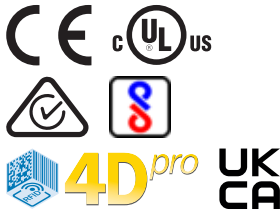

### caractéristiques techniques détaillées

#### Caractéristiques

<b>Modèle</b>	Appareil complet
<b>Mise au point optique</b>	Fonction d'autofocus apprentissage
<b>Capteur</b>	CMOS monochrome
<b>Résolution du capteur</b>	1.280 px x 1.024 px (1,3 MP)
<b>Éclairage</b>	Intégré
<b>Couleur d'éclairage</b>	Rouge, LED, visible, 617 nm, ± 15 nm Bleu, LED, visible, 470 nm, ± 15 nm
<b>Classe LED</b>	1 (IEC 62471:2006-07, EN 62471:2008-09)
<b>Point d'information</b>	LED, visible, vert, 525 nm, ± 15 nm
<b>Outil d'alignement</b>	Laser, rouge, 630 nm ... 680 nm
<b>Classe laser</b>	1, correspond à 21 CFR 1040.10 et 1040.11 à l'exception de la conformité avec CEI 60825-1 Ed.3., comme dans Laser Notice No. 56 du 8 mai 2019. (IEC 60825-1:2014, EN 60825-1:2014+A11:2021)
<b>Objectif</b>	
	Distance focale 17,1 mm
<b>Fréquence de balayage</b>	50 Hz
<b>Résolution du code</b>	0,25 mm <sup>1)</sup>
<b>Zone de fonctionnement</b>	300 mm ... 1.500 <sup>1)</sup>

<sup>1)</sup> Voir le diagramme des zones de lecture pour plus de détails.

#### Mécanique/électronique

<b>Mode de raccordement</b>	1 x M12, connecteur mâle 17 pôles 1 x M12, connecteur Ethernet 4 pôles
-----------------------------	---

<sup>1)</sup> Le connecteur orientable dépasse de 17,8 mm.

	Connecteur cylindrique
<b>Tension d'alimentation</b>	12 V DC ... 24 V DC, ± 20 %
<b>Puissance absorbée</b>	Typ. 4 W
<b>Matériau du boîtier</b>	Aluminium moulé sous pression
<b>Couleur du boîtier</b>	Bleu clair (RAL 5012)
<b>Matériau de la vitre frontale</b>	Plastique
<b>Indice de protection</b>	IP65 (EN 60529, EN 60529/A2)
<b>Classe de protection</b>	III
<b>Sécurité électrique</b>	EN 62368
<b>Poids</b>	170 g
<b>Dimensions (L x l x H)</b>	71 mm x 43 mm x 35,6 mm <sup>1)</sup>
<b>MTTFd</b>	270 années

<sup>1)</sup> Le connecteur orientable dépasse de 17,8 mm.

### Grandeurs caractéristiques relatives à la sécurité

<b>MTTF<sub>D</sub></b>	270 années
-------------------------	------------

### Performance

<b>Structures de code lisibles</b>	Codes 1D, Stacked, codes 2D, codes à marquage direct
<b>Types de codes-barres</b>	GS1-128 / EAN 128, UPC / GTIN / EAN, 2/5 entrelacé, code pharma, GS1 DataBar, Code 39, Code 128, Codabar, Code 32, Code 93, Plessey Code, MSI/Plessey, Telepen, codes postaux
<b>Symbologie 2D</b>	Data-Matrix ECC200, GS1 Data-Matrix, PDF417, PDF417 Truncated, QR-code, MaxiCode
<b>Qualification du code</b>	En référence à ISO / IEC 16022, ISO / IEC 15415, ISO / IEC 15416, ISO / IEC 18004
<b>Nombre de codes par intervalle de lecture</b>	1 ... 50
<b>Nombre de caractères par intervalle de lecture</b>	500 (pour fonction multiplexeur en mode CAN)
<b>Conversion automatique des paramètres</b>	✓

### Interfaces

<b>Ethernet</b>	✓ , TCP/IP
Fonction	Interface de données (édition du résultat de lecture), Interface de service, FTP (transfert des images)
Taux de transfert des données	10 / 100 Mbits / s
<b>PROFINET</b>	✓
Fonction	PROFINET Single Port, PROFINET Dual Port (en option via module de bus de terrain externe CDF600-2)
Taux de transfert des données	10 / 100 Mbits / s
<b>EtherNet/IP™</b>	✓
Taux de transfert des données	10 / 100 Mbits / s
<b>EtherCAT®</b>	✓
Type d'intégration au bus de terrain	En option via un module de bus de terrain externe CDF600
<b>Série</b>	✓ , RS-232, RS-422
Fonction	Interface de données (édition du résultat de lecture), Interface de service
Taux de transfert des données	0,3 kBaud ... 115,2 kBaud, AUX : 57,6 kbauds (RS-232)
<b>CAN</b>	✓

Fonction	Réseau de capteurs CAN SICK CSN (CAN Controller/CAN Device, Multiplexer/Server)
Taux de transfert des données	20 kbit/s ... 1 Mbit/s
<b>CANopen</b>	✓
Taux de transfert des données	20 kbit/s ... 1 Mbit/s
<b>PROFIBUS DP</b>	✓
Type d'intégration au bus de terrain	En option via un module de bus de terrain externe CDF600-2
<b>Entrées numériques</b>	4 (« Capteur 1 », « Capteur 2 », 2 entrées via mémoire des paramètres en option CMC600 dans CDM420)
<b>Sorties numériques</b>	4 ("Résultat 1", "Résultat 2", 2 sorties par CMC et CDM420 ou "Résultat 1", "Résultat 2", "Résultat 3", "Résultat 4" en utilisant le câble à 17 fils à extrémité détachable)
<b>Impulsion de lecture</b>	Entrées numériques, non asservi, interface série, Ethernet, CAN, impulsion auto, mode présentation
<b>Indicateurs optiques</b>	16 LEDs (5 affichages d'état, 10 bargraphes à LED, 1 point d'information vert)
<b>Indicateurs sonores</b>	Sonnerie/buzzer (peut être désactivé, programmable avec des fonctions de signalisation de résultat)
<b>Éléments de commande</b>	2 touches (choix et démarrage ou arrêt de fonctions)
<b>Interfaces utilisateur</b>	Serveur Internet
<b>Logiciel de configuration</b>	SOPAS ET
<b>Carte mémoire</b>	Carte mémoire microSD (Flash Card), en option
<b>Stockage et récupération des données</b>	Enregistrement des images et des données sur une carte mémoire microSD et un site FTP externe
<b>Fréquence du codeur</b>	Max. 300 Hz
<b>Gestion d'un éclairage externe</b>	Par sortie numérique (trigger 24 V max.)

### Caractéristiques ambiantes

<b>Compatibilité électromagnétique (CEM)</b>	EN 61000-6-2:2005-08 / EN 61000-6-4 (2007-01) + A1 (2011)
<b>Immunité aux vibrations</b>	EN 60068-2-6:2008-02
<b>Immunité aux chocs</b>	EN 60068-2-27:2009-05
<b>Température de service</b>	0 °C ... +50 °C
<b>Température de stockage</b>	-20 °C ... +70 °C
<b>Humidité relative</b>	90 %, sans condensation
<b>Insensibilité à la lumière ambiante</b>	2.000 lx, sur code

### Certifications

<b>EU declaration of conformity</b>	✓
<b>UK declaration of conformity</b>	✓
<b>ACMA declaration of conformity</b>	✓
<b>China RoHS</b>	✓
<b>cULus certificate</b>	✓
<b>BIS registration</b>	✓
<b>Information according to Art. 3 of Data Act (Regulation EU 2023/2854)</b>	✓
<b>4Dpro</b>	✓

### Classifications

<b>ECLASS 5.0</b>	27280103
-------------------	----------

<b>ECLASS 5.1.4</b>	27280103
<b>ECLASS 6.0</b>	27280103
<b>ECLASS 6.2</b>	27280103
<b>ECLASS 7.0</b>	27280103
<b>ECLASS 8.0</b>	27280103
<b>ECLASS 8.1</b>	27280103
<b>ECLASS 9.0</b>	27280103
<b>ECLASS 10.0</b>	27280103
<b>ECLASS 11.0</b>	27280103
<b>ECLASS 12.0</b>	27280103
<b>ETIM 5.0</b>	EC002550
<b>ETIM 6.0</b>	EC002550
<b>ETIM 7.0</b>	EC002999
<b>ETIM 8.0</b>	EC002999
<b>UNSPSC 16.0901</b>	43211701

## Plan coté

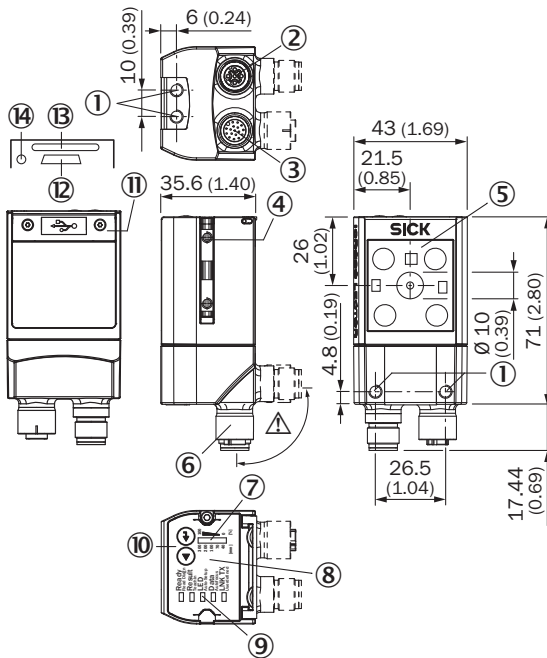

Dimensions en mm (inch)

- ① filetage à trou borgne M5, profondeur de 5 mm (4 x), pour la fixation du capteur
- ② raccordement « Ethernet », connecteur femelle M12 4 pôles, codage D
- ③ raccordement « Power/Serial Data/CAN/I/O », connecteur mâle M12 17 pôles, codage A
- ④ écrous coulisseaux M5, 5,5 mm de profondeur (2 x), pour fixation (alternatif)
- ⑤ fenêtre de lecture avec LED d'éclairage internes (4 x)
- ⑥ unité de connexion rotative
- ⑦ afficheur bargraphe
- ⑧ beeper (sous le couvercle du boîtier)
- ⑨ LED pour affichage d'état (2 niveaux), 5 x
- ⑩ touche de fonction (2 x)

- ① capot (clapet)
- ② raccordement « USB » (connecteur femelle, 5 pôles, type Micro-B), interface uniquement pour une utilisation temporaire (service)
- ③ logement pour carte mémoire microSD
- ④ LED pour carte mémoire microSD

### Champ de vue

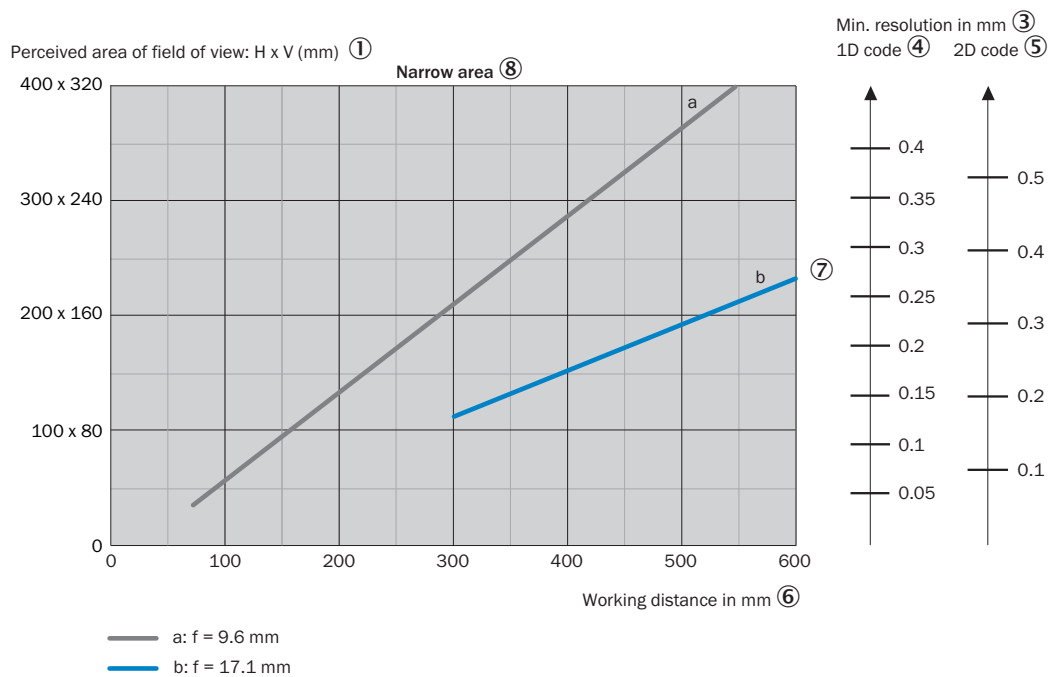
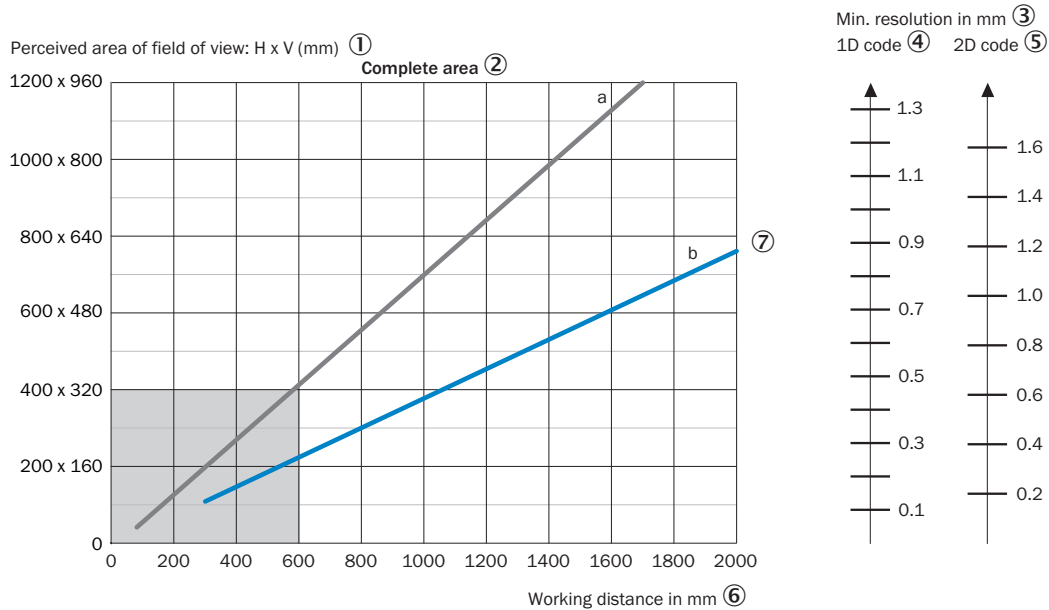







- ① surface perçue du champ de vue : horizontal x vertical (mm)
- ② Plage complète
- ③ Résolution minimale en mm
- ④ code 1D
- ⑤ code 2D

- ⑥ Distance de travail en mm
- ⑦ Distance focale de l'objectif, ici par exemple pour  $f = 17,1$  mm
- ⑧ Zone proche

## accessoires recommandés

Autres modèles d'appareil et accessoires → [www.sick.com/Lector62x](http://www.sick.com/Lector62x)

	description succincte	type	référence
technique de fixation			
	<ul style="list-style-type: none"> <li><b>Description:</b> Équerre avec plaque d'adaptation</li> </ul>	Équerre de fixation	2042902
appareils réseau			
		CDF600-2100	1058965
		CDF600-2103	1058966
connecteurs et câbles			
	<ul style="list-style-type: none"> <li><b>Description:</b> USB 2.0, non blindé</li> <li><b>Mode de raccordement tête A:</b> Connecteur mâle, Micro-B, 4 pôles, droit</li> <li><b>Mode de raccordement tête B:</b> Connecteur mâle, USB-A, 4 pôles, droit</li> <li><b>Type de signal:</b> USB 2.0</li> <li><b>Câble:</b> 2 m, 4 fils</li> </ul>	YMUSA4-020VG4MUIA4	6036106
	<ul style="list-style-type: none"> <li><b>Mode de raccordement tête A:</b> Connecteur mâle, M12, 4 pôles, droit, Codage D</li> <li><b>Mode de raccordement tête B:</b> Connecteur mâle, RJ45, 4 pôles, droit</li> <li><b>Type de signal:</b> Ethernet, PROFINET</li> <li><b>Câble:</b> 2 m, 4 fils, PUR, sans halogène</li> <li><b>Description:</b> Ethernet, blindé, PROFINET</li> <li><b>Domaine d'utilisation:</b> Mode chaîne porte-câble, Domaine de l'huile/des lubrifiants</li> </ul>	YM2D24-020PN1MR-JA4	2106182
boîtiers répartiteurs			
		CDB650-204	1064114

## SICK EN BREF

SICK est l'un des principaux fabricants de capteurs et de solutions de détection intelligents pour les applications industrielles. Notre gamme unique de produits et de services vous fournit tous les outils dont vous avez besoin pour la gestion sûre et efficace de vos processus, la protection des personnes contre les accidents et la prévention des dommages environnementaux.

Nous possédons une vaste expérience dans de nombreux secteurs et connaissons vos processus et vos exigences. Nous sommes en mesure de vous proposer les capteurs intelligents qui répondent parfaitement à vos besoins. Nos solutions systèmes sont testées et améliorées dans des centres d'application situés en Europe, en Asie et en Amérique du Nord afin de satisfaire pleinement nos clients. Cette rigueur a fait de notre entreprise un fournisseur et partenaire de développement fiable.

Nous proposons également une gamme complète de services : les SICK LifeTime Services vous accompagnent tout au long du cycle de vie de vos machines et vous garantissent sécurité et productivité.

**C'est ainsi que nous concevons la détection intelligente.**

## DANS LE MONDE ENTIER, PRÈS DE CHEZ VOUS :

Interlocuteurs et autres sites sur → [www.sick.com](http://www.sick.com)