



CLV618-D2520

CLV61x

LECTEUR DE CODES-BARRES FIXE

SICK
Sensor Intelligence.

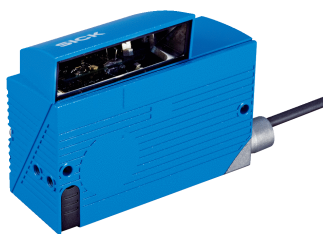

informations de commande

type	référence
CLV618-D2520	1078582

Autres modèles d'appareil et accessoires → www.sick.com/CLV61x



caractéristiques techniques détaillées

Caractéristiques

Version	Long Range
Mode de raccordement	Câble
Fenêtre de lecture	Sur le côté (105°)
Type de capteur	Lecteur linéaire
Mise au point optique	Focale fixe
Source lumineuse	Point lumineux, laser, visible, rouge, 655 nm
Classe laser	2, conforme à 21 CFR 1040.10 à l'exception des différences selon « Laser Notice No. 50 » du 24 juin 2007 (EN 60825-1:2014+A11:2021, IEC 60825-1:2014)
Angle d'ouverture	≤ 50°
Distance de lecture	44 mm ... 683 mm ¹⁾
Fréquence de balayage	400 Hz ... 1.000 Hz
Résolution du code	0,35 mm ... 1 mm

¹⁾ Voir le diagramme des zones de lecture pour plus de détails.

Mécanique/électronique

Mode de raccordement	1 x raccordement « POWER », fiche M12 5 pôles, codage A 1 x Raccordement « PROFINET P1 », connecteur femelle M12 4 pôles, codage D 1 x raccordement « PROFINET P2 », prise M12 4 pôles, codage D 1 x connecteur femelle Micro-USB, type B
Tension d'alimentation	10 V DC ... 30 V DC
Puissance absorbée	5 W
Matériau du boîtier	Aluminium moulé sous pression
Couleur du boîtier	Bleu clair (RAL 5012)
Matériau de la vitre frontale	Verre
Indice de protection	IP65 (DIN 40 050)

¹⁾ À 25° C.

Classe de protection	III (VDE 0106/IEC 1010-1)
Poids	+ 310,5 g
Dimensions (L x l x H)	80 mm x 96 mm x 38 mm
MTBF	100.000 h
MTTF	40.000 h (diode laser) ¹⁾

¹⁾ À 25° C.

Performance

Structures de code lisibles	Codes 1D
Types de codes-barres	Tous les types de codes actuels, Code 39, Code 128, Code 93, Codabar, UPC / GTIN / EAN, 2/5 entrelacé, code pharma
Procédure d'impression code	Étiquette (codes imprimés)
Dimensions de l'impression	2:1 ... 3:1
Nombre de codes par scan	1 ... 10 (Décodeur standard) 1 ... 6 (SMART620)
Nombre de codes par intervalle de lecture	1 ... 50 (auto-discriminant)
Nombre de caractères par intervalle de lecture	1.500
Nombre de lectures multiples	1 ... 99

Interfaces

PROFINET	✓
Fonction	PROFINET Single Port, PROFINET Dual Port
Taux de transfert des données	Ethernet à 2 ports selon IEEE 802.3 (débit en bauds 100 Mbps / s, transfert en duplex intégral, commutateur à 2 ports, négociation automatique, croisement automatique). La longueur de données maximale est limitée à 4.000 octets par le mode de communication (protocole de fragmentation).
USB	✓
Fonction	Interface de service
Entrées numériques	2 (1 x « Capteur 1 », 1 x via PROFINET Ctrl.-Bits)
Sorties numériques	4 (via PROFINET Ctrl.-Bits)
Impulsion de lecture	Non asservi, impulsion auto, Entrée de bus de terrain, commande, Entrée numérique
Indicateurs optiques	5 LEDs
Logiciel de configuration	SOPAS ET

Caractéristiques ambiantes

Compatibilité électromagnétique (CEM)	EN 61000-6-4 (2007-01) + A1 (2011) / EN 61000-6-2:2005-08
Immunité aux vibrations	EN 60068-2-6:2008-02
Immunité aux chocs	EN 60068-2-27:2009-05
Température de service	0 °C ... +40 °C
Température de stockage	-20 °C ... +70 °C
Humidité relative admissible	90 %, sans condensation
Insensibilité à la lumière ambiante	2.000 lx, sur code-barres
Contraste d'impression de code-barres (PCS)	≥ 60 %

Remarques générales

Contenu de la livraison	Lecteur seul
--------------------------------	--------------

Classifications

ECLASS 5.0	27280102
ECLASS 5.1.4	27280102
ECLASS 6.0	27280102
ECLASS 6.2	27280102
ECLASS 7.0	27280102
ECLASS 8.0	27280102
ECLASS 8.1	27280102
ECLASS 9.0	27280102
ECLASS 10.0	27280102
ECLASS 11.0	27280102
ECLASS 12.0	27280102
ETIM 5.0	EC002550
ETIM 6.0	EC002550
ETIM 7.0	EC002550
ETIM 8.0	EC002550
UNSPSC 16.0901	43211701

Certifications

EU declaration of conformity	✓
UK declaration of conformity	✓
ACMA declaration of conformity	✓
China RoHS	✓
cULus certificate	✓
Profinet certificate	✓
BIS registration	✓
Laser safety (IEC 60825-1) declaration of manufacturer	✓
Information according to Art. 3 of Data Act (Regulation EU 2023/2854)	✓
4Dpro	✓

Plan coté

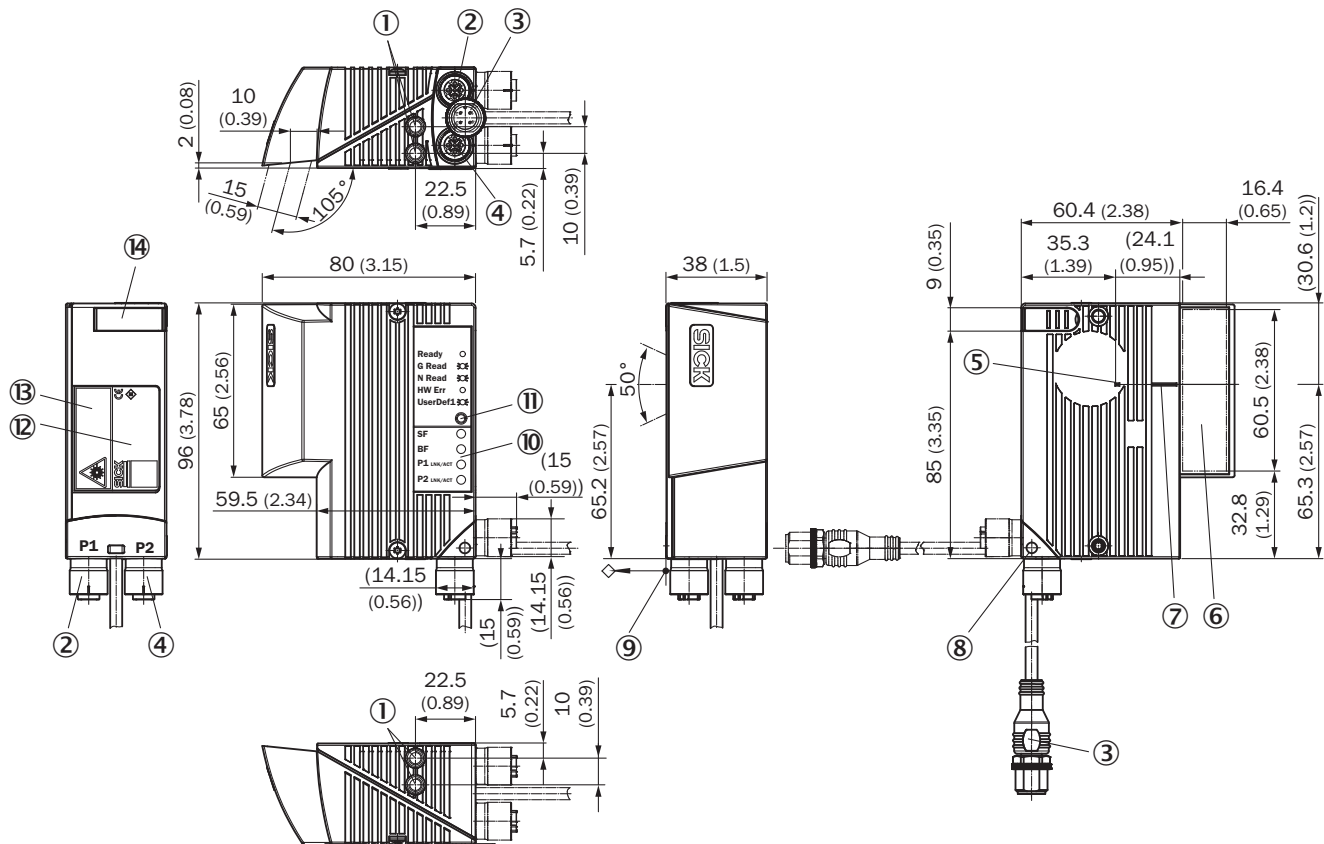

Dimensions en mm (inch)





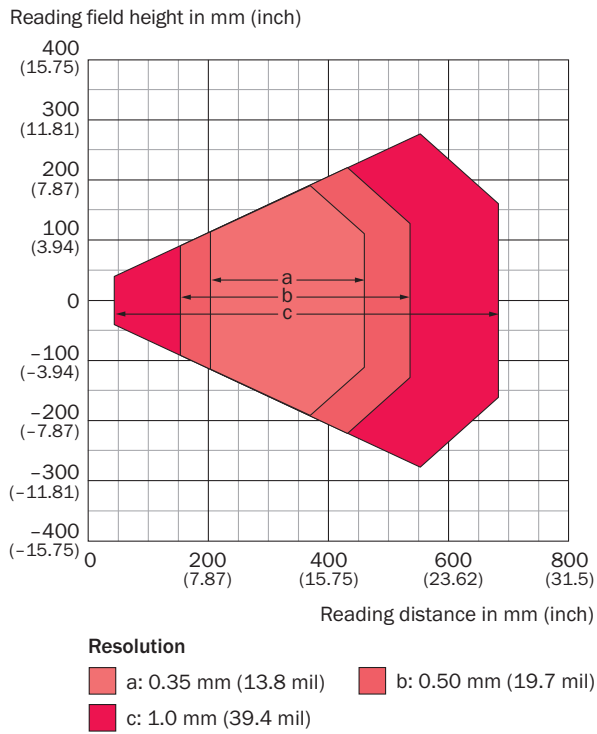

- ① filetage à trou borgne M5, 5 mm de profondeur (2 x), pour fixation
- ② Raccordement P1 (port 1), connecteur femelle M12, 4 pôles, codage D
- ③ Câble (0,9 m), avec raccordement POWER, connecteur mâle M12, 4 pôles, codage A
- ④ Raccordement P2 (port 2), connecteur femelle M12, 4 pôles, codage D
- ⑤ Point d'impact interne : pivot du rayon laser à orientation variable
- ⑥ Fenêtre de lecture, orientation latérale
- ⑦ Position centrale du rayon laser dévié dans l'angle d'ouverture en V
- ⑧ Connecteur rotatif (angle de rotation max. de 180°, de la position initiale à la position finale)
- ⑨ point de référence pour distance de lecture (du bord du boîtier à l'objet)
- ⑩ LED (4 x), affichage d'état
- ⑪ LED RVB (1 x), affichage d'état avec affectation de couleur de signalisation pour les événements
- ⑫ plaque signalétique
- ⑬ Étiquette d'avertissement laser
- ⑭ Cache de raccordement USB, connecteur femelle, 4 pôles, type Micro-B



Diagramme des zones de lecture



accessoires recommandés

Autres modèles d'appareil et accessoires → www.sick.com/CLV61x

	description succincte	type	référence
connecteurs et câbles			
	<ul style="list-style-type: none"> Description: Non blindé Mode de raccordement tête A: Connecteur femelle, M12, 4 pôles, Codage A Mode de raccordement tête B: Connecteur femelle, M12, 5 pôles, Codage A Mode de raccordement tête C: Connecteur mâle, M12, 2 pôles, Codage A 	T-junctions	6058934
	<ul style="list-style-type: none"> Mode de raccordement tête A: Connecteur mâle, Micro-B, 4 pôles, droit Mode de raccordement tête B: Connecteur mâle, USB-A, 4 pôles, droit Type de signal: USB 2.0 Câble: 2 m, 4 fils Description: USB 2.0, non blindé 	Câble USB	6036106
	<ul style="list-style-type: none"> Mode de raccordement tête A: Extrémité de câble ouverte Mode de raccordement tête B: Extrémité de câble ouverte Type de signal: Power Contenu de la livraison: Au mètre Câble: 2 fils, caoutchouc Description: Power, non blindé Remarque: Pour une utilisation avec le clip de raccordement 6022472 	Actuator Sensor Interface LTGE-MW	6022463
	<ul style="list-style-type: none"> Mode de raccordement tête A: Connecteur femelle, M12, Codage A Type de signal: Power Description: Power 	Actuator Sensor Interface M12	6022472
	<ul style="list-style-type: none"> Mode de raccordement tête A: Connecteur femelle, M12, 4 pôles, droit, Codage A Mode de raccordement tête B: Connecteur mâle, M12, 4 pôles, droit, Codage A Type de signal: Power Câble: 2 m, PUR Description: Power, sans silicone, blindé, Exempt de substances pouvant nuire à la dispersion de la laque Remarque: Avec fusible (1A) ainsi que LED verte dans le connecteur mâle., pour raccorder un capteur CLV61x Dual Port au clip de raccordement (référence 6022472) et au câble plat (référence 6022463) Domaine d'utilisation: Zones non sollicitées, Domaine de l'huile/des lubrifiants, robots, Mode chaîne porte-câble 	YX2A24-020UA4F2A24	6060279
	<ul style="list-style-type: none"> Mode de raccordement tête A: Extrémité de câble ouverte Mode de raccordement tête B: Extrémité de câble ouverte Type de signal: Power Contenu de la livraison: Au mètre Câble: 2 fils, PUR Description: Power, Sans silicone, pour les applications dynamiques, non blindé Remarque: Pour une utilisation avec le clip de raccordement 6022472 	Actuator Sensor Interface LTGE-MW	6061897

	description succincte	type	référence
technique de fixation			
	<ul style="list-style-type: none"> Description: Support à tige ronde pour diamètres externes de 12 à 20 mm Contenu de la livraison: Avec matériel de fixation 	Support à barres rondes	2042801
	<ul style="list-style-type: none"> Description: Équerre de fixation en forme d'étrier Contenu de la livraison: Avec matériel de fixation 	Équerre de fixation	2042800
	<ul style="list-style-type: none"> Description: Équerre de fixation (équerre simple) Contenu de la livraison: Avec matériel de fixation 	Équerre de fixation	2020410

SICK EN BREF

SICK est l'un des principaux fabricants de capteurs et de solutions de détection intelligents pour les applications industrielles. Notre gamme unique de produits et de services vous fournit tous les outils dont vous avez besoin pour la gestion sûre et efficace de vos processus, la protection des personnes contre les accidents et la prévention des dommages environnementaux.

Nous possédons une vaste expérience dans de nombreux secteurs et connaissons vos processus et vos exigences. Nous sommes en mesure de vous proposer les capteurs intelligents qui répondent parfaitement à vos besoins. Nos solutions systèmes sont testées et améliorées dans des centres d'application situés en Europe, en Asie et en Amérique du Nord afin de satisfaire pleinement nos clients. Cette rigueur a fait de notre entreprise un fournisseur et partenaire de développement fiable.

Nous proposons également une gamme complète de services : les SICK LifeTime Services vous accompagnent tout au long du cycle de vie de vos machines et vous garantissent sécurité et productivité.

C'est ainsi que nous concevons la détection intelligente.

DANS LE MONDE ENTIER, PRÈS DE CHEZ VOUS :

Interlocuteurs et autres sites sur → www.sick.com